

UPONOR

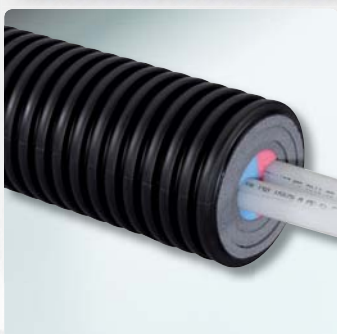
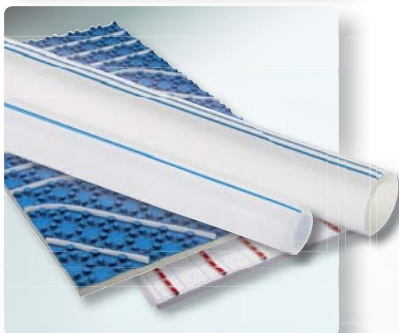

Каталог 2015-2016

ИНЖЕНЕРНЫЕ СИСТЕМЫ UPONOR

Система гибких труб для водоснабжения и радиаторного отопления

Трубы Aqua Pipe для холодного и горячего водоснабжения	22
Трубы Uponor Comfort Pipe Plus и Radi Pipe для отопления и охлаждения	26
Трубы Radi Pipe для отопления и охлаждения	28
Трубы Combi Pipe для отопления, охлаждения и водоснабжения	31
Кожухи Tesk	34
Аксессуары Flex	36
Фитинги Q&E	40
Расширительные инструменты	50
Зажимные адаптеры FLex-X	58
Коллектор H	59
Система модульных фитингов RS	60
Система фитингов Uponor Wipex	65
Коллектор Aqua Plus PPM	69
Коллекторы Q&E	73
Водорозетки и аксессуары Uponor Smart Aqua	76
Фитинги и аксессуары Smart Radi для подключения радиаторов	82

Система многослойных труб для водоснабжения и радиаторного отопления

Бесшовные трубы Uni Pipe Plus	86
Трубы MLC	88
Кожухи Teck	91
Фитинги RTM	93
Пресс фитинги S-Press	101
Резьбовые фитинги Uni-X 3/4"	115
Система модульных фитингов RS	119
Резьбовые фитинги Uni-C 1/2"	124
Водорозетки и аксессуары Uponor Smart Aqua	129
Фитинги и аксессуары Smart Radi для подключения радиаторов ..	135
Фитинги Smart Base для плintусной разводки	140
Инструменты	142

Поверхностное отопление и охлаждение Upronor

Система Minitec	150
Система Tecto	154
Система Nubos	160
Система Klett	164
Система Tacker со степлером и фиксирующими траками	168
Система Classic	174
Система с теплораспределительными пластинами	179
Система Siccus	182
Аксессуары для стяжки	186
Система Renovis	188
Система Siccus	194
Система Magna для промышленных тёплых полов	195
Система Sport для спортивных сооружений	203
Система снеготаяния Meltaway	207
Система с фиксирующими траками Fix 9,9	212
Система с высокоэффективными панелями Comfort	217
Система с металлическими панелями Spectra	219
Система с индивидуальными панелями Velum	221
Push фитинги и аксессуары для систем Comfort, Spectra и Velum	223
Пластиковые коллекторы Vario PLUS	227
Аксессуары для коллекторов Vario PLUS	230
Стальные коллекторы Vario S	232
Аксессуары для коллекторов Vario	234
Насосно-смесительные блоки	240
Управление температурой подачи	248
Система радио управления Radio 24V	253
Система проводного управления Wired 24V	262
Система проводного управления Base 230V	269
Система Space	274
Исполнительные механизмы для систем управления	278
Инструменты	280

Теплоизолированные трубы Uponor

Трубы Ecoflex Thermo для тепло- и холодоснабжения	286
Трубы Ecoflex Varia для тепло- и холодоснабжения	291
Трубы Ecoflex Aqua для горячего водоснабжения	294
Трубы Ecoflex Quattro для теплоснабжения и горячего водоснабжения	297
Трубы Ecoflex Supra для холодного водоснабжения и напорной канализации	299
Трубы Ecoflex Supra Plus с греющим кабелем для холодного водоснабжения и напорной канализации	301
Аксессуары для труб	303
Трубы Ecoflex Supra Standard с греющим кабелем для холодного водоснабжения и напорной канализации	306
Аксессуары для труб	309
Фитинги Wipex	312
Фитинги Q&E	324
Аксессуары для теплоизолированных труб Uponor Ecoflex	329

Система вентиляции Uponor

Воздуховоды, фасонные части и аксессуары для вентиляции	342
Теплоизолированные воздуховоды, фасонные части и аксессуары для вентиляции	347
Предварительно изолированные воздуховоды, фасонные части и аксессуары для вентиляции	348
Диффузоры	351
Вентиляция	352

Геотермальная система Upronor

Горизонтальные грунтовые коллекторы Geo Hortis	356
Вертикальные грунтовые зонды Geo Vertis	358
Энергетические корзины Geo Calix	362
Энергетические сваи Geo Palix	364
Фитинги и коллекторные колодцы для магистралей геотермальных систем	368
Трубы Geo Pipe для геотермальных систем	372
Коллекторы для геотермальных систем	375
Насосно-смесительный блок для естественного охлаждения EPG-6	381

Система гибких труб для водоснабжения и радиаторного отопления

поиск по артикулу

1100118	37	1008678	43	1009052	67	1018341	65	1023041	48
1001201	24	1008679	42	1009228	27	1018342	65	1023045	83
1001202	24	1008680	42	1009230	27	1018343	65	1023046	83
1001203	24	1008681	42	1009231	27	1018345	66	1023047	83
1001206	25	1008683	42	1009233	37	1018346	66	1023049	83
1001220	28	1008684	43	1012858	35	1018347	66	1023050	83
1001221	29	1008685	43	1012859	35	1018348	66	1023122	25
1001222	29	1008686	43	1012860	35	1018350	66	1023123	25
1001231	37	1008688	43	1012862	35	1018351	66	1023127	35
1001235	42	1008689	44	1012863	35	1018352	66	1023161	49
1001240	43	1008690	44	1012864	35	1018353	66	1023162	49
1001245	42	1008691	44	1012866	35	1018355	67	1023163	49
1001250	43	1008694	44	1012867	35	1018356	67	1023170	65
1001337	72	1008695	44	1012869	35	1018357	67	1023176	84
1001369	38	1008696	44	1012872	35	1018358	67	1023178	37
1001372	50	1008697	44	1012877	59	1018359	67	1023179	37
1001373	50	1008699	44	1012878	59	1018360	67	1023180	37
1001374	50	1008700	44	1012879	59	1018361	67	1023181	37
1001376	56	1008701	44	1012880	59	1018362	67	1023182	37
1001378	56	1008702	44	1012881	59	1018363	67	1023183	37
1001420	44	1008703	44	1012882	59	1018364	67	1028154	81
1001422	44	1008704	44	1012883	59	1018365	67	1029129	64
1001424	44	1008707	44	1012884	59	1018368	67	1029130	64
1001426	44	1008708	44	1012885	59	1018369	67	1029131	63
1001428	44	1008709	44	1012886	59	1018371	67	1029132	63
1004006	50	1008710	44	1012887	59	1018372	67	1029133	63
1004030	56	1008711	44	1012913	59	1018373	67	1029134	64
1004033	56	1008712	44	1013719	38	1018374	67	1029135	64
1004034	55	1008713	44	1013721	38	1018375	67	1029136	64
1004035	54	1008714	74	1013830	83	1018376	67	1029137	64
1004036	56	1008715	74	1013906	84	1020039	58	1029138	61
1004037	54	1008730	45	1014120	75	1022281	68	1029139	61
1004038	54	1008732	45	1014121	75	1022682	24	1029140	61
1004040	56	1008734	48	1014122	75	1023004	45	1029141	61
1004041	55	1008845	80	1014123	75	1023009	46	1029142	61
1004042	55	1008864	29	1014171	39	1023010	46	1029143	61
1004043	55	1008866	45	1014173	39	1023011	46	1029144	61
1004059	50	1008867	45	1014334	39	1023012	46	1029145	61
1004060	50	1008874	29	1017870	23	1023013	46	1029146	62
1004061	50	1008879	29	1018302	68	1023014	47	1033222	28
1004062	56	1008932	42	1018303	68	1023015	47	1033305	28
1004063	56	1008939	29	1018304	68	1023016	47	1033395	28
1004064	50	1008940	29	1018305	68	1023017	47	1033417	23
1005017	57	1008941	29	1018322	68	1023018	47	1033418	30
1006634	38	1008979	28	1018323	68	1023019	46	1033420	24
1006635	38	1008980	28	1018324	68	1023020	46	1033435	45
1008334	56	1008981	28	1018325	68	1023021	46	1033437	45
1008386	23	1008982	28	1018328	65	1023022	46	1033438	45
1008388	30	1008983	28	1018329	65	1023023	46	1033481	23
1008408	23	1008984	28	1018330	65	1023024	46	1033482	30
1008424	25	1008993	25	1018331	65	1023025	46	1033485	24
1008497	72	1009004	37	1018332	65	1023026	46	1033502	23
1008497	75	1009006	37	1018333	65	1023027	74	1033503	30
1008669	42	1009008	84	1018334	65	1023028	74	1033506	24
1008671	42	1009035	68	1018335	65	1023029	74	1033521	30
1008673	42	1009037	68	1018336	65	1023034	79	1033536	30
1008674	43	1009040	68	1018338	65	1023035	79	1033587	30
1008675	43	1009041	68	1018339	65	1023037	79	1033864	25
1008676	43	1009042	68	1018340	65	1023040	48	1033865	25

1033866	25	1046477	62	1048521	74	1062045	27
1033867	25	1046478	62	1048522	74	1062046	27
1033896	28	1046750	62	1048622	80	1062845	48
1033975	37	1046751	62	1048757	23	1062846	48
1034554	37	1047013	63	1057166	51	1062861	48
1034555	37	1047014	63	1057167	51	1062887	27
1035807	39	1047015	63	1057172	51	1062888	27
1038188	56	1047016	63	1057173	51	1062889	27
1038419	48	1047017	63	1057174	51	1063469	74
1038420	48	1047018	63	1057175	51	1063472	38
1038421	48	1047019	63	1057176	51	1063473	38
1038422	48	1047020	63	1057177	51	1063474	38
1038470	81	1047021	62	1057182	54	1063475	38
1042755	56	1047022	62	1057183	54	1063701	54
1042858	42	1047023	62	1057184	51	1063907	27
1042859	42	1047024	62	1057185	51	1063908	53
1042860	43	1047026	62	1057187	51	1063909	53
1042861	43	1047191	45	1057409	52	1084685	84
1042862	44	1047201	47	1057410	52	1084686	84
1042863	44	1047822	32	1057441	58	1084687	84
1042864	44	1047824	33	1057442	58	1084688	84
1042865	42	1047825	33	1057453	41		
1042866	42	1047826	33	1057454	41		
1042867	43	1047828	32	1057455	41		
1042868	44	1047831	33	1057456	41		
1042869	44	1047834	32	1057840	78		
1042870	44	1047837	33	1057842	78		
1042871	44	1047838	33	1057847	78		
1042872	44	1047862	45	1058010	41		
1042873	44	1047863	45	1058011	41		
1042874	44	1047864	45	1058012	41		
1042875	44	1047866	46	1058013	41		
1042876	44	1047867	46	1058014	41		
1042877	43	1047868	45	1058015	41		
1042878	43	1047877	46	1059398	64		
1042879	43	1047878	46	1059399	64		
1042921	64	1047879	47	1059400	64		
1042922	64	1047880	47	1059401	64		
1042970	66	1047881	47	1059402	63		
1042972	65	1047882	47	1059403	64		
1042973	65	1047885	47	1059404	64		
1042974	66	1047886	47	1059515	59		
1042979	66	1047887	47	1059516	59		
1042980	65	1047888	47	1059517	59		
1042981	65	1047889	47	1059518	59		
1042982	66	1047932	81	1059519	59		
1042983	66	1047935	80	1059520	59		
1042984	65	1047997	70	1059521	59		
1042985	65	1047998	70	1059522	59		
1042986	65	1047999	70	1059523	59		
1042987	65	1048000	70	1059524	59		
1045451	74	1048001	70	1059525	59		
1045464	41	1048002	70	1059820	77		
1045489	41	1048003	70	1059821	77		
1045490	41	1048004	71	1059822	77		
1045542	58	1048005	71	1059823	77		
1045543	58	1048006	71	1061185	52		
1046407	68	1048007	71	1061241	54		
1046408	68	1048520	74	1062044	27		

Система многослойных труб для водоснабжения и радиаторного отопления

поиск по артикулу

1006639	144	1013453	89	1014679	107	1015219	109	1022735	104
1006640	144	1013455	89	1014686	107	1015270	113	1022736	102
1006641	116	1013457	89	1014692	108	1015274	113	1022737	102
1006830	143	1013719	142	1014724	107	1015283	113	1022738	102
1007078	114	1013721	142	1014729	107	1015286	113	1022739	102
1007079	114	1013729	144	1014732	107	1015295	113	1022740	103
1007080	114	1013734	144	1014736	108	1015297	113	1022741	103
1007081	114	1013737	144	1014739	108	1015301	113	1022742	103
1007082	146	1013739	144	1014746	107	1015345	132	1022743	103
1007083	146	1013773	142	1014751	107	1015425	137	1023127	92
1007084	146	1013792	144	1014755	107	1015428	137	1023161	100
1007086	146	1013794	144	1014757	108	1015454	131	1023162	100
1007087	146	1013830	137	1014761	108	1015455	131	1023163	100
1007088	146	1013894	126	1014765	107	1015512	131	1029121	121
1007090	148	1013906	137	1014770	107	1015515	131	1029122	121
1007091	148	1013907	127	1014774	108	1015559	128	1029125	122
1007093	148	1013914	127	1014812	108	1015572	132	1029126	122
1007094	148	1013932	127	1014825	108	1015626	136	1029127	122
1007095	148	1013946	127	1014918	110	1015628	136	1029128	122
1010512	142	1014060	141	1014923	111	1015631	136	1029129	123
1011364	139	1014107	125	1014927	112	1015634	137	1029130	123
1011370	139	1014109	125	1014931	112	1015653	136	1029131	122
1011372	139	1014111	125	1014957	111	1015659	137	1029132	122
1011373	139	1014117	125	1014961	111	1015661	137	1029133	122
1012858	92	1014120	126	1014970	111	1015663	137	1029134	122
1012859	92	1014121	126	1014976	110	1015739	144	1029135	122
1012860	92	1014122	118	1014981	111	1015749	143	1029136	122
1012862	92	1014123	126	1014983	111	1015756	143	1029137	122
1012863	92	1014137	125	1014987	112	1015762	143	1029138	120
1012864	92	1014138	125	1014991	112	1015764	145	1029139	120
1012866	92	1014139	125	1014996	111	1015768	146	1029140	120
1012867	92	1014143	116	1015000	111	1015776	145	1029141	120
1012869	92	1014145	117	1015002	111	1015777	145	1029142	120
1012872	92	1014147	117	1015015	111	1015780	145	1029143	120
1012877	117	1014171	143	1015017	111	1015792	146	1029144	120
1012878	117	1014173	143	1015021	111	1015808	143	1029145	120
1012879	117	1014320	143	1015025	111	1020247	125	1029146	121
1012880	117	1014334	143	1015028	110	1020248	125	1042921	123
1012881	117	1014339	143	1015033	111	1022714	102	1042922	123
1012882	117	1014344	143	1015038	112	1022715	102	1045451	126
1012883	117	1014525	105	1015044	112	1022716	102	1046386	102
1012884	117	1014534	105	1015048	112	1022717	102	1046387	102
1012885	117	1014536	106	1015053	111	1022718	103	1046388	102
1012886	117	1014558	113	1015060	111	1022719	103	1046389	102
1012887	117	1014561	105	1015064	111	1022720	103	1046390	104
1012913	118	1014564	105	1015068	111	1022721	103	1046391	104
1013137	89	1014567	105	1015073	110	1022722	104	1046392	105
1013138	89	1014574	106	1015082	112	1022723	104	1046393	105
1013139	90	1014577	106	1015088	112	1022724	104	1046394	105
1013140	90	1014580	106	1015091	112	1022725	104	1046395	105
1013142	90	1014584	113	1015154	109	1022726	104	1046396	105
1013144	90	1014589	105	1015164	109	1022727	104	1046397	105
1013145	90	1014592	105	1015179	109	1022728	104	1046398	105
1013146	90	1014599	106	1015187	109	1022729	104	1046399	105
1013147	90	1014602	106	1015194	109	1022730	104	1046400	105
1013366	89	1014610	105	1015202	109	1022731	104	1046401	103
1013446	89	1014613	105	1015205	109	1022732	104	1046402	103
1013449	89	1014618	106	1015215	109	1022733	104	1046403	103
1013451	89	1014621	106	1015217	109	1022734	104	1046404	103

1046405	103	1048548	94	1048607	100	1084685	138
1046406	103	1048549	94	1048745	116	1084686	138
1046477	121	1048550	95	1048746	116	1084687	138
1046478	121	1048551	95	1048747	116	1084688	138
1046541	147	1048552	95	1048748	116	1084909	87
1046542	147	1048553	95	1048749	141	1084910	87
1046543	147	1048554	95	1048751	141	1084911	87
1046544	147	1048555	95	1048752	141	1084912	87
1046545	147	1048556	95	1048753	141		
1046750	121	1048557	95	1048754	141		
1046751	121	1048558	94	1048755	141		
1046901	106	1048559	94	1057375	99		
1046902	106	1048560	94	1057376	99		
1046903	106	1048561	94	1057377	99		
1046904	106	1048562	94	1057379	136		
1046905	106	1048563	94	1057381	100		
1046906	106	1048564	130	1057382	100		
1046907	106	1048565	130	1057836	132		
1046908	107	1048566	96	1057838	132		
1046909	108	1048567	96	1057840	133		
1046910	108	1048568	96	1057842	133		
1046911	107	1048569	96	1057844	134		
1046912	108	1048570	96	1057847	134		
1046913	109	1048571	96	1058085	126		
1046914	109	1048572	97	1058086	126		
1046915	111	1048573	97	1058088	126		
1046916	111	1048574	97	1058089	116		
1046917	111	1048575	96	1058090	116		
1046918	111	1048576	98	1058092	116		
1046919	111	1048577	98	1058093	116		
1046920	111	1048578	98	1059010	98		
1046921	110	1048579	98	1059011	98		
1046922	112	1048580	98	1059012	97		
1046923	112	1048581	96	1059013	99		
1046924	111	1048582	96	1059396	121		
1046925	111	1048583	96	1059397	121		
1046926	111	1048584	96	1059398	123		
1046927	111	1048585	96	1059399	123		
1046928	110	1048586	96	1059400	123		
1046929	112	1048587	98	1059401	123		
1046930	110	1048588	98	1059402	122		
1046931	110	1048589	98	1059403	122		
1046932	109	1048590	97	1059404	122		
1046933	110	1048591	97	1059572	87		
1046934	110	1048592	97	1059573	87		
1046935	109	1048593	97	1059574	87		
1046937	113	1048594	97	1059575	87		
1046939	113	1048595	97	1059576	87		
1046940	122	1048596	130	1059578	87		
1046941	122	1048597	130	1059580	87		
1048539	94	1048598	130	1060167	144		
1048540	94	1048599	97	1061621	130		
1048541	94	1048600	97	1061622	130		
1048542	95	1048601	97	1071925	142		
1048543	95	1048602	97	1083586	147		
1048544	95	1048603	99	1083605	148		
1048545	95	1048604	99	1083608	145		
1048546	95	1048605	99	1083610	146		
1048547	94	1048606	100	1083612	145		

Поверхностное отопление и охлаждение Upronog

поиск по артикулу

1000015	170	1001369	281	1006243	280	1013056	233	1033630	211
1000016	170	1002295	280	1006250	283	1013057	233	1033631	210
1000016	175	1002296	169	1006290	281	1013058	233	1033632	210
1000016	187	1002297	169	1006639	281	1013059	233	1033633	210
1000017	169	1002356	252	1006640	281	1013060	233	1033634	210
1000017	177	1002357	243	1006830	281	1013061	233	1033635	210
1000018	170	1005017	282	1007179	280	1013062	232	1033636	210
1000019	162	1005049	175	1007231	165	1013063	232	1033637	210
1000019	171	1005049	183	1007234	165	1013064	232	1033638	210
1000019	196	1005049	187	1008334	282	1013065	232	1033639	210
1000080	159	1005049	196	1008671	205	1013066	232	1033640	210
1000080	163	1005100	234	1008673	206	1013067	232	1033641	210
1000080	167	1005261	151	1008939	206	1013068	232	1033642	210
1000080	173	1005263	152	1008985	171	1013069	232	1033644	210
1000080	186	1005263	193	1008985	177	1013070	232	1033645	210
1000084	186	1005263	215	1009006	202	1013071	232	1033646	210
1000085	186	1005264	152	1009006	235	1013072	232	1033647	210
1000118	163	1005264	191	1009132	180	1013127	170	1033660	211
1000118	167	1005264	214	1009209	230	1013366	184	1033661	211
1000118	178	1005265	152	1009214	230	1013719	281	1033672	210
1000118	181	1005265	192	1009215	230	1013792	281	1033678	210
1000118	185	1005265	214	1009216	201	1013830	225	1033689	211
1000118	235	1005266	236	1009216	231	1014122	234	1033691	283
1000138	278	1005267	153	1009217	231	1014558	224	1034514	227
1000142	280	1005268	153	1009222	175	1014584	224	1034535	158
1000171	246	1005269	153	1009222	197	1015154	185	1034535	176
1000297	224	1005274	151	1009222	208	1015749	281	1034535	180
1000298	224	1005274	190	1009226	158	1016699	161	1034554	181
1000299	223	1005274	213	1009226	176	1016703	161	1035807	283
1000300	223	1005284	204	1009226	180	1016724	280	1038166	231
1000311	275	1005286	204	1009227	158	1016725	193	1042420	228
1000312	276	1005287	175	1009227	176	1016725	216	1042471	229
1000313	276	1005287	197	1009227	180	1020354	277	1044181	175
1000314	275	1005287	208	1009228	176	1020518	191	1044181	196
1000502	255	1005289	196	1009228	180	1020518	214	1044710	227
1000503	256	1005290	196	1009228	192	1020524	191	1044711	227
1000504	255	1005290	208	1009228	215	1020524	214	1044712	227
1000505	256	1005291	196	1009230	176	1022341	209	1044713	227
1000515	260	1005291	208	1009230	180	1022983	218	1045315	218
1000516	252	1005295	198	1009230	192	1022984	218	1045316	218
1000516	260	1005295	209	1009230	197	1022985	234	1045317	218
1000517	252	1005296	198	1009230	215	1022986	234	1045318	218
1000517	260	1005296	209	1009231	176	1030134	201	1045319	218
1000518	261	1005297	198	1009231	180	1030135	201	1045320	218
1000527	256	1005297	209	1009231	192	1030580	228	1045325	223
1000531	264	1005298	198	1009231	197	1030581	228	1045326	223
1000533	263	1005298	209	1009231	215	1030582	228	1045327	223
1000536	267	1005358	196	1009233	172	1030583	229	1045328	223
1000537	268	1005372	197	1009233	178	1030584	229	1045464	206
1000538	260	1005372	208	1009233	202	1030585	229	1045477	237
1000539	260	1005478	155	1012864	202	1032701	234	1045481	238
1000539	268	1005480	156	1012869	202	1032702	230	1045485	239
1001229	172	1005481	156	1013006	279	1032703	227	1045565	254
1001229	178	1005482	155	1013008	279	1032704	227	1045568	254
1001229	181	1005484	155	1013051	233	1032705	227	1045570	258
1001229	202	1005485	183	1013052	233	1033625	209	1045570	266
1001230	202	1005486	183	1013053	233	1033626	209	1045571	259
1001230	211	1005605	279	1013054	233	1033628	211	1045572	257
1001230	235	1005675	245	1013055	233	1033629	211	1045813	200

1045814	200	1057613	177	1062884	157
1045815	199	1057614	171	1062884	184
1045816	201	1057614	177	1062885	157
1046114	255	1058089	236	1062885	184
1046115	256	1058090	236	1062888	198
1046747	205	1058304	244	1062888	204
1046748	205	1058422	271	1062889	198
1046749	206	1058423	271	1062889	204
1046991	238	1058424	272	1063207	231
1046992	238	1058425	273	1063288	191
1046993	238	1058426	270	1063288	213
1046994	238	1058427	270	1063289	152
1046996	239	1058428	159	1063289	191
1046997	239	1058428	185	1063289	213
1046998	239	1058429	159	1063292	169
1046999	239	1058429	172	1063322	165
1047003	163	1058429	177	1063349	220
1047003	171	1058659	158	1063350	220
1047004	163	1058659	184	1063353	220
1047004	171	1058661	158	1063354	220
1047459	273	1058661	172	1063357	222
1047614	171	1058661	177	1063358	222
1047614	177	1059578	157	1063359	222
1047622	162	1059838	247	1063381	152
1047622	171	1060235	225	1063381	191
1047622	177	1060236	224	1063381	213
1047623	162	1060237	224	1063781	153
1047623	171	1060554	239	1063781	190
1047623	177	1060702	282	1063781	213
1047624	166	1061167	189	1063907	198
1047625	166	1061168	189	1063907	204
1047844	250	1061169	189	1063926	190
1047845	249	1061170	189	1064355	159
1047846	251	1061171	189	1064355	163
1047846	258	1061172	189	1064355	167
1047847	251	1061173	189	1064355	173
1047848	252	1061802	245	1064355	178
1048013	265	1061874	225	1064355	187
1048249	166	1061875	225	1065283	236
1048395	166	1061880	161	1065284	236
1048603	224	1061897	226	1065286	236
1048675	280	1061898	226	1065290	236
1048684	224	1061945	226	1065291	236
1048685	225	1061946	226	1067387	245
1048763	251	1061947	226	1067744	180
1048780	240	1061948	226	1078304	246
1048782	241	1061949	226	1078309	243
1048783	242	1061950	226	1083575	278
1057166	282	1061951	226	1084057	235
1057172	283	1061952	226	1084909	157
1057173	283	1062044	157		
1057175	283	1062044	176		
1057184	283	1062045	157		
1057185	283	1062045	176		
1057377	224	1062046	157		
1057454	192	1062046	176		
1057454	215	1062201	189		
1057455	205	1062883	157		
1057613	171	1062883	184		

Теплоизолированные трубы Уропор

поиск по артикулу

1001235	325	1018121	295	1018324	318	1018608	338	1034215	307
1001240	326	1018122	295	1018325	318	1018659	340	1034216	307
1001245	325	1018123	295	1018326	333	1018660	340	1034222	307
1001250	326	1018124	300	1018327	333	1018661	340	1034227	305
1001426	327	1018125	300	1018328	313	1018662	340	1034228	305
1001428	327	1018126	300	1018329	313	1018663	340	1034229	305
1005017	338	1018127	300	1018330	313	1022281	318	1034230	308
1007355	333	1018128	300	1018331	313	1022290	328	1034231	308
1007356	333	1018129	300	1018332	313	1023012	328	1034232	308
1007357	333	1018130	300	1018333	313	1023013	328	1034233	308
1007358	334	1018131	300	1018334	313	1023170	313	1034234	308
1007360	334	1018134	289	1018335	313	1025830	328	1034235	309
1007361	334	1018135	289	1018336	313	1025834	328	1034236	309
1007362	334	1018136	289	1018338	313	1025883	328	1034242	310
1007363	334	1018137	289	1018339	313	1025885	328	1034243	310
1007365	334	1018138	289	1018340	313	1026535	338	1034244	310
1007366	334	1018140	296	1018341	313	1026540	338	1034245	300
1007367	334	1018141	296	1018342	313	1026549	339	1034245	305
1007368	335	1018148	298	1018343	313	1026578	338	1034245	311
1007370	335	1018149	298	1018345	315	1026582	338	1034246	300
1007371	335	1018230	292	1018346	315	1026583	338	1034246	305
1007372	335	1018231	292	1018347	315	1026584	339	1034246	311
1007373	335	1018232	292	1018348	315	1027489	313	1034247	300
1008334	338	1018233	292	1018350	316	1029129	322	1034247	305
1008671	325	1018234	292	1018351	316	1029130	322	1034247	311
1008673	325	1018235	292	1018352	316	1029131	322	1034253	307
1008678	326	1018236	292	1018353	316	1029132	322	1034254	307
1008681	325	1018237	292	1018355	316	1029133	322	1034255	307
1008683	325	1018238	293	1018356	316	1029134	321	1034256	307
1008686	326	1018239	293	1018357	316	1029135	321	1034257	307
1008688	326	1018240	293	1018358	316	1029136	321	1034258	308
1008695	327	1018241	293	1018359	317	1029137	321	1034259	308
1008696	327	1018245	330	1018360	317	1029138	321	1034260	308
1008708	327	1018246	330	1018361	317	1029139	321	1034261	308
1008709	327	1018267	335	1018362	317	1029140	321	1034262	308
1008712	327	1018268	335	1018363	317	1029141	321	1034268	305
1008713	327	1018269	335	1018364	317	1029142	320	1034269	305
1008730	328	1018302	318	1018368	317	1029143	320	1034270	300
1008732	328	1018303	318	1018369	317	1029144	320	1034270	305
1008866	328	1018304	318	1018371	317	1029145	320	1034270	311
1008867	328	1018305	318	1018372	317	1029146	321	1034271	300
1009035	318	1018306	331	1018373	317	1030268	336	1034271	305
1009037	318	1018307	330	1018374	317	1030269	336	1034271	311
1009040	318	1018308	330	1018375	317	1030270	336	1034272	309
1009041	318	1018309	330	1018376	317	1034012	313	1034273	309
1009042	318	1018310	330	1018384	340	1034173	298	1034274	309
1009105	339	1018311	330	1018594	339	1034174	298	1034282	310
1013306	339	1018312	330	1018595	339	1034175	298	1034283	310
1018109	287	1018313	330	1018596	339	1034176	298	1034302	336
1018110	287	1018314	330	1018598	339	1034180	295	1034303	336
1018111	287	1018315	330	1018599	339	1034185	296	1034305	330
1018112	287	1018316	330	1018600	339	1034186	296	1034306	330
1018113	287	1018317	340	1018601	339	1034187	296	1034308	331
1018114	287	1018318	340	1018602	339	1034188	296	1034312	334
1018115	287	1018319	340	1018603	339	1034202	336	1035935	302
1018116	287	1018320	340	1018604	339	1034203	336	1035953	309
1018118	295	1018321	340	1018605	338	1034204	336	1036012	337
1018119	295	1018322	318	1018606	338	1034213	307	1036014	337
1018120	295	1018323	318	1018607	338	1034214	307	1036036	295

1036248	330	1045879	288	1060059	319	1084891	298
1036606	309	1045880	290	1060060	319	1085371	313
1036645	337	1045881	290	1060167	338		
1042264	336	1045882	290	1060982	331		
1042310	304	1045883	290	1060984	332		
1042858	325	1046407	323	1060985	332		
1042859	325	1046407	338	1060986	331		
1042860	326	1046408	323	1060988	304		
1042861	326	1046408	338	1060988	311		
1042862	327	1046414	339	1060989	304		
1042863	327	1046416	339	1060989	311		
1042864	327	1046421	339	1060990	304		
1042865	325	1046422	339	1060990	311		
1042866	325	1046423	339	1060990	332		
1042867	326	1046477	322	1060991	304		
1042868	327	1046478	322	1060991	311		
1042869	327	1046750	322	1060991	332		
1042870	327	1046751	322	1060993	304		
1042871	327	1047013	319	1060993	311		
1042872	327	1047014	319	1060994	304		
1042873	327	1047015	319	1060994	311		
1042874	327	1047016	319	1060995	340		
1042875	327	1047017	319	1060996	339		
1042876	327	1047018	319	1061041	288		
1042877	326	1047019	319	1061042	288		
1042878	326	1047020	319	1061043	288		
1042879	326	1047021	320	1061641	304		
1042921	323	1047022	320	1061642	304		
1042922	323	1047023	320	1061643	310		
1042970	314	1047024	320	1061644	310		
1042972	314	1047026	320	1061876	331		
1042973	314	1047191	327	1061877	331		
1042974	314	1047862	327	1062886	292		
1042979	314	1047863	327	1067748	331		
1042980	314	1047864	327	1067757	330		
1042981	314	1047866	328	1078365	314		
1042982	314	1047867	328	1078366	316		
1042983	314	1047868	328	1078367	315		
1042984	314	1048141	339	1078368	313		
1042985	314	1048142	339	1078369	317		
1042986	314	1048687	302	1078370	317		
1042987	314	1048688	302	1083868	287		
1044013	296	1048689	302	1083869	330		
1044014	296	1048690	302	1083871	335		
1044015	296	1048691	302	1083872	332		
1044016	296	1048692	302	1084142	337		
1044017	298	1048693	302	1084575	336		
1044018	298	1048694	302	1084576	333		
1044019	298	1048695	302	1084577	333		
1044020	298	1048696	302	1084578	333		
1044127	303	1048697	303	1084579	316		
1044133	310	1048698	303	1084580	315		
1045464	325	1048699	303	1084581	315		
1045489	325	1048700	303	1084885	296		
1045490	325	1048702	303	1084886	296		
1045875	288	1048703	303	1084887	298		
1045876	288	1057455	325	1084888	298		
1045877	288	1057456	325	1084889	298		
1045878	288	1060058	319	1084890	298		

Система вентиляции Uronor

поиск по артикулу

1046213	352	1068037	343	1068096	350
1046214	352	1068038	343	1068097	350
1046218	351	1068039	343	1068098	343
1046226	351	1068040	343	1068099	348
1046227	351	1068041	348	1068100	348
1046228	352	1068042	348	1068101	348
1046229	352	1068043	348	1068102	348
1046230	352	1068044	348		
1046231	352	1068045	343		
1046232	352	1068046	343		
1046233	352	1068047	343		
1046234	352	1068048	344		
1046235	352	1068049	344		
1046236	353	1068050	344		
1046237	353	1068051	344		
1046238	353	1068052	343		
1046239	353	1068053	343		
1046240	353	1068054	343		
1046241	353	1068055	343		
1046242	353	1068056	343		
1046243	354	1068057	343		
1046244	354	1068058	343		
1046245	354	1068059	343		
1046246	354	1068060	344		
1046251	345	1068061	344		
1046252	345	1068062	344		
1046253	346	1068063	344		
1046254	346	1068064	344		
1046255	346	1068065	344		
1046256	346	1068066	344		
1046257	346	1068067	344		
1046266	351	1068068	344		
1046267	351	1068069	344		
1046268	351	1068070	345		
1046269	351	1068071	345		
1046270	351	1068072	345		
1046271	351	1068073	349		
1046272	351	1068074	349		
1046273	351	1068075	349		
1046274	351	1068076	349		
1046275	351	1068077	348		
1047036	345	1068078	348		
1047037	345	1068079	348		
1054916	350	1068080	348		
1057895	346	1068081	348		
1060733	352	1068082	348		
1060734	352	1068083	348		
1060735	353	1068084	348		
1060736	353	1068085	349		
1060737	352	1068086	349		
1060738	352	1068087	349		
1060739	352	1068088	349		
1060740	352	1068089	349		
1060741	353	1068090	349		
1060742	353	1068091	349		
1061401	345	1068092	349		
1061402	345	1068093	349		
1061403	345	1068094	349		
1061404	345	1068095	350		

Геотермальная система Уроног

поиск по артикулу

1002161	360	1047148	370	1058060	357
1002164	360	1047149	370	1058060	373
1002167	359	1047150	370	1058061	357
1002167	366	1047151	370	1058061	373
1002367	361	1047152	370	1058062	357
1005287	366	1047153	370	1058062	373
1005372	366	1047154	370	1058064	373
1006243	366	1047155	370	1058065	373
1009222	366	1047156	370	1058066	373
1030134	379	1047157	370	1058337	369
1030135	379	1047158	380	1058338	369
1034554	367	1047160	370	1058339	369
1034555	367	1047161	370	1058340	377
1036595	374	1047162	370	1058341	378
1044452	374	1047163	370	1058342	378
1045813	377	1047164	370	1058344	357
1045814	376	1047165	370	1058345	365
1045815	378	1047170	360	1058345	369
1045816	378	1047187	361	1058347	366
1047028	357	1048159	361	1058348	369
1047030	379	1048160	361	1058349	369
1047032	380	1048224	357	1058350	369
1047033	370	1048225	357	1058490	367
1047034	370	1048226	357	1058490	373
1047091	357	1048227	357	1058491	367
1047095	357	1048228	357	1058491	373
1047098	357	1048229	357	1058492	373
1047116	371	1058042	365	1058493	373
1047117	371	1058042	373	1058494	373
1047118	371	1058043	365	1059594	369
1047119	371	1058043	373	1059595	369
1047120	371	1058044	365	1060296	359
1047121	371	1058044	373	1060297	359
1047122	371	1058045	365	1060298	359
1047123	371	1058045	373	1060299	359
1047124	371	1058046	357	1060300	359
1047125	371	1058046	365	1060301	359
1047126	371	1058046	373	1060302	359
1047127	371	1058047	357	1060303	359
1047128	371	1058047	365	1060304	359
1047129	371	1058047	373	1060305	359
1047130	371	1058048	357	1060306	359
1047131	371	1058048	365	1060307	359
1047132	371	1058048	373	1060308	359
1047133	379	1058049	357	1060309	359
1047134	379	1058049	365	1060310	359
1047135	379	1058049	373	1060311	359
1047136	379	1058054	357	1060312	359
1047137	379	1058054	373	1060313	359
1047138	379	1058055	357	1060314	359
1047139	379	1058055	373	1060315	359
1047140	379	1058056	357	1060326	359
1047141	380	1058056	373	1060327	359
1047142	380	1058057	357	1065290	376
1047143	380	1058057	373	1065291	376
1047144	380	1058058	357		
1047145	380	1058058	373		
1047146	380	1058059	357		
1047147	380	1058059	373		

Условные обозначения

Обозначение	Упаковка	Наименование
A	[м ²]	площадь
AG	[дюйм]	наружная резьба
AG	[-]	наружная резьба (метрическая)
b	[мм]	ширина
B	[м]	ширина
b1	[мм]	ширина 1
b2	[мм]	ширина 2
d	[мм]	диаметр
d1	[мм]	диаметр 1
d2	[мм]	диаметр 2
d3	[мм]	диаметр 3
di	[мм]	внутренний диаметр
DN	[мм]	номинальный диаметр
DN	[дюйм]	номинальный диаметр
Flow Rate	[л/ч]	расход
h	[мм]	высота
h1	[мм]	высота 1
h2	[мм]	высота 2
IG	[дюйм]	внутренняя резьба
IG	[-]	внутренняя резьба (метрическая)
l	[мм]	длина
L	[м]	длина в метрах
l1	[мм]	длина 1
l2	[мм]	длина 2
P	[Вт]	мощность
P	[Вт]	мощность исполнительного механизма
P	[кН/м ²]	несущая способность
P	[бар]	давление
r	[мм]	радиус
R	[м ² К/Вт]	термическое сопротивление
ra	[мм]	межцентровое расстояние
s	[мм]	толщина стенки
sa	[мм]	ширина стороны
Specification	[-]	тип
stroke	[мм]	длина хода
SW	[мм]	размер гаечного ключа
T	[сут]	время твердения в днях
U	[В]	напряжение
V	[л/м]	объем
Valve Connection	[-]	диаметр подключения
VM	[Дб]	степень шумозащиты
z	[мм]	z-величина
Вес	[кг]	вес единицы
Выходы	[-]	количество выходов
Усл. обозн.	[-]	Условное обозначение
цвет	[-]	цвет

Система гибких труб для водоснабжения и радиаторного отопления

КАТАЛОГ ПРОДУКЦИИ 2015-2016



Будущее.
Мы ждем его с нетерпением

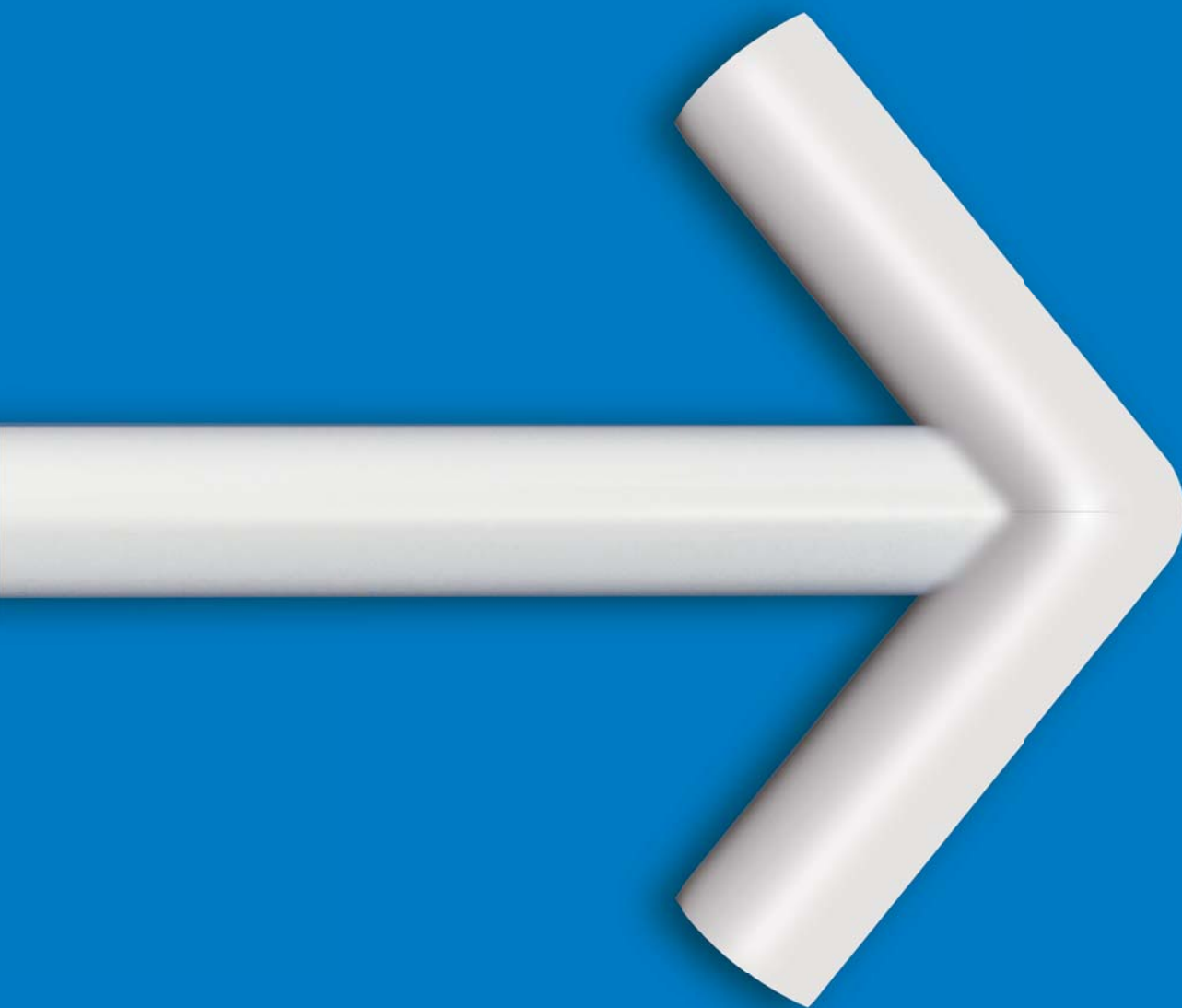

**Мыслить наперёд
и двигаться вперёд**

Наша компания ориентирована на будущее. Мы постоянно ищем новые пути улучшения и облегчения жизни наших клиентов. Но чтобы строить планы на будущее, мы должны действовать уже сегодня. Поэтому в ближайшее время вы станете свидетелями удивительных изменений в продукции компании Uronor.

Uronor

Что поменялось?

Новая двухуровневая продуктовая модель

Даст вам четкое представление о нашем ассортименте и сэкономит ваше время при выборе.

Простые наименования

Мы даем своим продуктам простые названия, ассоциативно понятные каждому. Благодаря этому вы сможете лучше ориентироваться в нашей продукции и быстрее находить нужный товар.

Новая упаковка

Мы обновляем упаковку нашей продукции! Благодаря ей продукция Uponor будет иметь более свежий современный вид. Параллельно с этим мы будем повышать удобство оперирования нашими упаковками и сокращать количество отходов.

Новая маркировка

Четкая, краткая и понятная на всех языках. Легкая идентификация и обработка.

Идентификация продукта

Вся наша продукция будет иметь четкую маркировку, позволяющую легко идентифицировать бренд Uponor.

Забота о будущем

Мы всегда придерживаемся неизменных ценностей, и благодаря грядущим изменениям и переменам мы сможем создать отличную платформу для дальнейшего сокращения негативного влияния на окружающую среду.

Давайте строить лучшее будущее вместе



Мы работаем над абсолютно новым внешним видом нашей продукции

Мы создали яркую обновленную упаковку для нашей продукции, которая выделяется на фоне унылых коричневых картонных коробок. Мы делаем это не только из эстетических соображений, а в целях сокращения отходов и повышения удобства использования. Продукция будет выпускаться в двух вариантах упаковки. Коричневая упаковка будет использоваться для нашего базового ассортимента. В бело-голубой упаковке будет продаваться наша инновационная продукция, отвечающая высочайшим отраслевым стандартам.

Новый подход

Мы разработали абсолютно новую маркировку для нашей продукции. Теперь она более четкая и будет последовательно использоваться на всей упаковке. Кроме того, мы также ввели понятную систему двухуровневой маркировки. Золотистый цвет для нашей самой инновационной продукции и голубой - для продукции, отвечающей высочайшим стандартам качества. Благодаря этому вы сможете делать осознанный выбор из ассортимента, который легко идентифицировать и повысить оперативную эффективность.

Мы надеемся, что предоставление вам информации о грядущих изменениях позволит нам свести к минимуму возможные последствия для вашего предприятия и что вы оцените наше стремление к более экологичному, четкому и удобному ведению бизнеса.

Если вы захотите узнать больше, пожалуйста, обратитесь к представителю Uponor.



Uponor

Трубы Aqua Pipe для холодного и горячего водоснабжения



Произведённые из высококачественного сшитого полиэтилена PE-Xa, трубы Уронор Aqua Pipe специально разработаны для систем водоснабжения, в том числе питьевого.

Трубы Уронор Aqua Pipe многократно испытаны и сертифицированы в соответствии со строгими нормами Европы и России.



Компоненты

	Труба Уронор Aqua Pipe в бухтах
	Труба Уронор Aqua Pipe в прямых отрезках
	Труба Уронор Aqua Pipe в кожухе

Достоинства

- Сертифицированное качество
- Отсутствие коррозии
- Память формы
- Лёгкость и высокая гибкость
- Снижение гидравлического удара
- Долговечность

Teck	Flex
RTM	Q&E
Wipex	Flex-X
RS	Smart Aqua
Aqua PLUS	

Трубы Aqua Pipe для холодного и горячего водоснабжения

Uponor Aqua Pipe труба белая PN6 в бухтах

Труба изготавливается из сшитого полиэтилена PE-Xa по методу Энгеля, в соответствии с EN ISO 15875 и ГОСТ 32415-2013, серия S5,0. Для систем холодного и горячего водоснабжения. Срок службы 50 лет при температурных режимах, указанных в ГОСТ 32415-2013, таблица 5, классы 1, 2 и XВ.

Максимальная рабочая температура: 80°C (по ГОСТ 32415-2013).

Аварийная температура: 95°C (по ГОСТ 32415-2013).

Рабочее давление: 6 бар.

Класс пожарной опасности: Е в соответствии с DIN EN 13501-1.

Диаметры 16-32 мм поставляются в комплекте с пластиковыми монтажными заглушками.



Артикул	d мм	s мм	P бар	L м	Наименование	Упаковка
1008386	16	2.0	6	100	Uponor Aqua Pipe труба белая PN6 16x2,0 100m	100 м
1008408	20	2.0	6	100	Uponor Aqua Pipe труба белая PN6 20x2,0 100m	100 м
1017870	25	2.3	6	100	Uponor Aqua Pipe труба белая PN6 25x2,3 100m	100 м
1048757	32	2.9	6	50	Uponor Aqua Pipe труба белая PN6 32x2,9 50m	50 м
1033417	40	3.7	6	50	Uponor Aqua Pipe труба белая Aenor PN6 40x3,7 50m	50 м
1033481	50	4.6	6	50	Uponor Aqua Pipe труба белая Aenor PN6 50x4,6 50m	50 м
1033502	63	5.8	6	50	Uponor Aqua Pipe труба белая Aenor PN6 63x5,8 50m	50 м

Трубы Aqua Pipe для холодного и горячего водоснабжения



Uponor Aqua Pipe труба белая PN10 в бухтах

Труба изготавливается из сшитого полиэтилена PE-Xa по методу Энгеля, в соответствии с EN ISO 15875 и ГОСТ 32415-2013, серия S3,2. Для систем холодного и горячего водоснабжения. Срок службы 50 лет при температурных режимах, указанных в ГОСТ 32415-2013, таблица 5, классы 1, 2 и XB.

Максимальная рабочая температура: 80°C (по ГОСТ 32415-2013).

Аварийная температура: 95°C (по ГОСТ 32415-2013).

Рабочее давление: 10 бар.

Класс пожарной опасности: E в соответствии с DIN EN 13501-1.

Диаметры 16-32 мм поставляются в комплекте с пластиковыми монтажными заглушками.

Артикул	d мм	s мм	P бар	L м
1022682	16	2.2	10	100
1001201	20	2.8	10	50
1001202	25	3.5	10	50
1001203	32	4.4	10	50

Наименование	Упаковка
Uponor Aqua Pipe труба белая PN10 16x2,2 100m	100 м
Uponor Aqua Pipe труба белая PN10 20x2,8 50m	50 м
Uponor Aqua Pipe труба белая PN10 25x3,5 50m	50 м
Uponor Aqua Pipe труба белая PN10 32x4,4 50m	50 м



Uponor Aqua Pipe труба белая Aenor PN6 в отрезках

Труба изготавливается из сшитого полиэтилена PE-Xa по методу Энгеля, в соответствии с EN ISO 15875 и ГОСТ 32415-2013, серия S5,0. Для систем холодного и горячего водоснабжения. Срок службы 50 лет при температурных режимах, указанных в ГОСТ 32415-2013, таблица 5, классы 1, 2 и XB.

Максимальная рабочая температура: 80°C (по ГОСТ 32415-2013).

Аварийная температура: 95°C (по ГОСТ 32415-2013).

Рабочее давление: 6 бар.

Класс пожарной опасности: E в соответствии с DIN EN 13501-1.

Диаметры 16-32 мм поставляются в комплекте с пластиковыми монтажными заглушками.

Артикул	d мм	s мм	P бар	L м
1033420	40	3.7	6	5
1033485	50	4.6	6	5
1033506	63	5.8	6	5

Наименование	Упаковка
Uponor Aqua Pipe труба белая Aenor PN6, S 40x3,7 5m	15 м
Uponor Aqua Pipe труба белая Aenor PN6, S 50x4,6 5m	10 м
Uponor Aqua Pipe труба белая Aenor PN6, S 63x5,8 5m	5 м

Трубы Aqua Pipe для холодного и горячего водоснабжения

Uponor Aqua Pipe труба белая PN10 в отрезках

Труба изготавливается из сшитого полиэтилена PE-Xa по методу Энгеля, в соответствии с EN ISO 15875 и ГОСТ 32415-2013, серия S3,2. Для систем холодного и горячего водоснабжения. Срок службы 50 лет при температурных режимах, указанных в ГОСТ 32415-2013, таблица 5, классы 1, 2 и XB.

Максимальная рабочая температура: 80°C (по ГОСТ 32415-2013).

Аварийная температура: 95°C (по ГОСТ 32415-2013).

Рабочее давление: 10 бар.

Класс пожарной опасности: Е в соответствии с DIN EN 13501-1.



Артикул	d мм	s мм	P бар	L м
1008424	25	3.5	10	6
1001206	32	4.4	10	6
1033864	40	5.5	10	6
1033865	50	6.9	10	6
1023122	63	8.6	10	6
1023123	75	10.3	10	6
1033866	90	12.3	10	6
1033867	110	15.1	10	6

Наименование	Упаковка
Uponor Aqua Pipe труба белая PN10, S 25x3,5 6m	12 М
Uponor Aqua Pipe труба белая PN10, S 32x4,4 6m	60 М
Uponor Aqua Pipe труба белая PN10, S 40x5,5 6m	6 М
Uponor Aqua Pipe труба белая PN10, S 50x6,9 6m	6 М
Uponor Aqua Pipe труба белая PN10, S 63x8,6 6m	18 М
Uponor Aqua Pipe труба белая PN10, S 75x10,3 6m	6 М
Uponor Aqua Pipe труба белая PN10, S 90x12,3 6m	6 М
Uponor Aqua Pipe труба белая PN10, S 110x15,1 6m	6 М

Uponor Aqua Pipe труба в кожухе в бухтах

Труба в кожухе (труба в трубе). Труба изготавливается из сшитого полиэтилена PE-Xa по методу Энгеля, в соответствии с EN ISO 15875 и ГОСТ 32415-2013, серия S3,2. Для систем холодного и горячего водоснабжения. Срок службы 50 лет при температурных режимах, указанных в ГОСТ 32415-2013, таблица 5, классы 1, 2 и XB. Максимальная рабочая температура: 80°C (по ГОСТ 32415-2013).

Аварийная температура: 95°C (по ГОСТ 32415-2013).

Рабочее давление: 10 бар.

Класс пожарной опасности: Е в соответствии с DIN EN 13501-1.

Кожух из полиэтилена высокой плотности.



Артикул	d мм	d1 мм	s мм	P бар	L м
1008993	16	25/20	2.2	10	50

Наименование	Упаковка
Uponor Aqua Pipe труба в кожухе black 16x2,2 25/20 50m	50 М

Трубы Uponor Comfort Pipe Plus и Radi Pipe для отопления и охлаждения



Произведённые из высококачественного сшитого полиэтилена РЕ-Ха, трубы Uponor Comfort Pipe Plus и Radi Pipe специально разработаны для систем отопления и охлаждения, включая магистрали, стояки и подводки к отопительным приборам. Для предотвращения проникновения кислорода в систему трубы Uponor Comfort Pipe Plus и Radi Pipe имеют антидиффузионный барьер EVOH (сополимер этилена и винилового спирта).



Компоненты

	Труба Uponor Comfort Pipe Plus и Radi Pipe в бухтах
	Труба Uponor Radi Pipe в прямых отрезках
	Труба Uponor Radi Pipe в кожухе

Достоинства

- Сертифицированное качество
- Память формы
- Лёгкость и высокая гибкость
- Долговечность
- Защита от проникновения кислорода

	Teck		Flex
	Q&E		Wipex
	Flex-X		RS
	Aqua PLUS		
	Smart Radi		

Трубы Uponor Comfort Pipe Plus и Radi Pipe для отопления и охлаждения

Uponor Comfort Pipe Plus труба в бухтах

Труба изготавливается из сшитого полиэтилена PE-Xa, в соответствии с EN ISO 15875 и ГОСТ 32415-2013, серия S5,0. Имеет антидиффузионный слой от проникновения кислорода EVON (сополимер этилена и винилового спирта) для предотвращения коррозии элементов системы и соответствует требованиям DIN 4726 по кислородопроницаемости. Трубы Uponor Comfort Pipe Plus предназначены для систем радиаторного и напольного отопления и охлаждения, полностью совместимы с фитингами Uponor Q&E и зажимными адаптерами. Они также имеют дополнительный внешний слой из полиэтилена PE белого цвета с двумя синими полосами, защищающий их от механических повреждений. Срок службы 50 лет при температурных режимах, указанных в ГОСТ 32415-2013, таблица 5, классы 4 и 5. Класс применения 4+5/ 6 бар.

Максимальная рабочая температура 90°C (по ГОСТ 32415-2013).

Аварийная температура: 100°C (по ГОСТ 32415-2013).

Рабочее давление 6/10 бар при 90°C/70°C

Класс пожарной опасности: Е в соответствии с DIN EN 13501-1

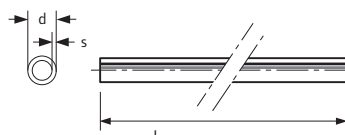

Артикул	d мм	s мм	L м	V л/м	Наименование	Упаковка
1062044 NEW	16	2.0	120		Uponor Comfort Pipe Plus труба 16x2,0 120m	120 м
1062045 NEW	16	2.0	240		Uponor Comfort Pipe Plus труба 16x2,0 240m	240 м
1062046 NEW	16	2.0	640		Uponor Comfort Pipe Plus труба 16x2,0 640m	640 м
1009228	20	2.0	120	0,2	Uponor Comfort Pipe Plus труба 20x2,0 120m	120 м
1009230	20	2.0	240	0,2	Uponor Comfort Pipe Plus труба 20x2,0 240m	240 м
1009231	20	2.0	480	0,2	Uponor Comfort Pipe Plus труба 20x2,0 480m	480 м
1062887 NEW	25	2.3	60		Uponor Comfort Pipe Plus труба 25x2,3 60m	60 м
1062888 NEW	25	2.3	220		Uponor Comfort Pipe Plus труба 25x2,3 220m	220 м
1062889 NEW	25	2.3	300		Uponor Comfort Pipe Plus труба 25x2,3 300m	300 м
1063907 NEW	25	2.3	640		Uponor Comfort Pipe Plus труба 25x2,3 640m	640 м

Трубы Radi Pipe для отопления и охлаждения



Uponor Radi Pipe труба белая PN6 в бухтах

Труба изготавливается из сшитого полиэтилена PE-Xa по методу Энгеля, в соответствии с EN ISO 15875 и ГОСТ 32415-2013, серия S5,0. Имеет антидиффузионный слой от проникновения кислорода EVOH (сополимер этилена и винилового спирта) для предотвращения коррозии элементов системы и соответствует требованиям DIN 4726 по кислородопроницаемости. Данный барьер разработан специально для использования с технологией соединения труб Uponor Q&E. Труба Uponor Radi Pipe предназначена для систем напольного, радиаторного отопления и охлаждения. Срок службы 50 лет при температурных режимах, указанных в ГОСТ 32415-2013, таблица 5, классы 4 и 5. Максимальная рабочая температура: 90°C (по ГОСТ 32415-2013). Аварийная температура: 100°C (по ГОСТ 32415-2013).

Рабочее давление: 6 бар.

Класс пожарной опасности: E в соответствии с DIN EN 13501-1.

Диаметры 16-32 мм поставляются в комплекте с пластиковыми монтажными заглушками.

Артикул	d мм	s мм	P бар	L м	V л/м
1001220	32	2.9	6	50	
1008979	40	3.7	6	50	
1008980	50	4.6	6	50	
1008981	63	5.8	6	50	
1008982	75	6.9	6	50	
1008983	90	8.2	6	50	
1008984	110	10.0	6	50	

Наименование	Упаковка	
Uponor Radi Pipe труба белая PN6 32x2,9 50m	50	м
Uponor Radi Pipe труба белая PN6 40x3,7 50m	50	м
Uponor Radi Pipe труба белая PN6 50x4,6 50m	50	м
Uponor Radi Pipe труба белая PN6 63x5,8 50m	50	м
Uponor Radi Pipe труба белая PN6 75x6,8 50m	50	м
Uponor Radi Pipe труба белая PN6 90x8,2 50m	50	м
Uponor Radi Pipe труба белая PN6 110x10,0 50m	50	м



Uponor Radi Pipe труба белая PN10 в бухтах

Труба изготавливается из сшитого полиэтилена PE-Xa по методу Энгеля, в соответствии с EN ISO 15875 и ГОСТ 32415-2013, серия S3,2. Имеет антидиффузионный слой от проникновения кислорода EVOH (сополимер этилена и винилового спирта) для предотвращения коррозии элементов системы и соответствует требованиям DIN 4726 по кислородопроницаемости. Данный барьер разработан специально для использования с технологией соединения труб Uponor Q&E. Труба Uponor Radi Pipe предназначена для систем напольного, радиаторного отопления и охлаждения. Срок службы 50 лет при температурных режимах, указанных в ГОСТ 32415-2013, таблица 5, классы 4 и 5.

Максимальная рабочая температура: 90°C (по ГОСТ 32415-2013).

Аварийная температура: 100°C (по ГОСТ 32415-2013).

Рабочее давление: 10 бар.

Класс пожарной опасности: E в соответствии с DIN EN 13501-1.

Диаметры 16-32 мм поставляются в комплекте с пластиковыми монтажными заглушками.

Артикул	d мм	s мм	P бар	L м
1033896	16	2.2	10	100
1033222	20	2.8	10	100
1033305	25	3.5	10	50
1033395	32	4.4	10	100

Наименование	Упаковка	
Uponor Radi Pipe труба белая PN10 16x2,2 100m	100	м
Uponor Radi Pipe труба белая PN10 20x2,8 100m	100	м
Uponor Radi Pipe труба белая PN10 25x3,5 50m	50	м
Uponor Radi Pipe труба белая PN10 32x4,4 100m	100	м

Трубы Radi Pipe для отопления и охлаждения

Uponor Radi Pipe труба белая PN6 в отрезках

Труба изготавливается из сшитого полиэтилена PE-Xa по методу Энгеля, в соответствии с EN ISO 15875 и ГОСТ 32415-2013, серия S5,0. Имеет антидиффузионный слой от проникновения кислорода EVOH (сополимер этилена и винилового спирта) для предотвращения коррозии элементов системы и соответствует требованиям DIN 4726 по кислородопроницаемости. Данный барьер разработан специально для использования с технологией соединения труб Uponor Q&E. Труба Uponor Radi Pipe предназначена для систем напольного, радиаторного отопления и охлаждения. Срок службы 50 лет при температурных режимах, указанных в ГОСТ 32415-2013, таблица 5, классы 4 и 5.

Максимальная рабочая температура: 90°C (по ГОСТ 32415-2013).

Аварийная температура: 100°C (по ГОСТ 32415-2013).

Рабочее давление: 6 бар.

Класс пожарной опасности: E в соответствии с DIN EN 13501-1.



Артикул	d мм	s мм	P бар	L м	Наименование	Упаковка
1001221	25	2.3	6	6	Uponor Radi Pipe труба белая PN6, S 25x2,3 6m	12 М
1001222	32	2.9	6	6	Uponor Radi Pipe труба белая PN6, S 32x2,9 6m	12 М
1008939	40	3.7	6	6	Uponor Radi Pipe труба белая PN6, S 40x3,7 6m	6 М
1008940	50	4.6	6	6	Uponor Radi Pipe труба белая PN6, S 50x4,6 6m	6 М
1008941	63	5.8	6	6	Uponor Radi Pipe труба белая PN6, S 63x5,8 6m	6 М
1008864	75	6.8	6	6	Uponor Radi Pipe труба белая PN6, S 75x6,8 6m	6 М
1008874	90	8.2	6	6	Uponor Radi Pipe труба белая PN6, S 90x8,2 6m	6 М
1008879	110	10.0	6	6	Uponor Radi Pipe труба белая PN6, S 110x10,0 6m	6 М

Трубы Radi Pipe для отопления и охлаждения



Upronor Radi Pipe труба белая PN10 в отрезках

Труба изготавливается из сшитого полиэтилена PE-Xa по методу Энгеля, в соответствии с EN ISO 15875 и ГОСТ 32415-2013, серия S3,2. Имеет антидиффузионный слой от проникновения кислорода EVOH (сополимер этилена и винилового спирта) для предотвращения коррозии элементов системы и соответствует требованиям DIN 4726 по кислородопроницаемости. Данный барьер разработан специально для использования с технологией соединения труб Upronor Q&E. Труба Upronor Radi Pipe предназначена для систем напольного, радиаторного отопления и охлаждения. Срок службы 50 лет при температурных режимах, указанных в ГОСТ 32415-2013, таблица 5, классы 4 и 5.

Максимальная рабочая температура: 90°C (по ГОСТ 32415-2013).

Аварийная температура: 100°C (по ГОСТ 32415-2013).

Рабочее давление: 10 бар.

Класс пожарной опасности: E в соответствии с DIN EN 13501-1.

Артикул	d мм	s мм	P бар	L м
1033418	40	5.5	10	6
1033482	50	6.9	10	6
1033503	63	8.7	10	6
1033521	75	10.3	10	6
1033536	90	12.3	10	6
1033587	110	15.1	10	6

Наименование	Упаковка
Upronor Radi Pipe труба белая PN10, S 40x5,5 6m	6 м
Upronor Radi Pipe труба белая PN10, S 50x6,9 6m	6 м
Upronor Radi Pipe труба белая PN10, S 63x8,6 6m	6 м
Upronor Radi Pipe труба белая PN10, S 75x10,3 6m	6 м
Upronor Radi Pipe труба белая PN10, S 90x12,3 6m	6 м
Upronor Radi Pipe труба белая PN10 110x15,1 6m	6 м



Upronor Radi Pipe труба в кожухе в бухтах

Труба в кожухе (труба в трубе). Труба изготавливается из сшитого полиэтилена PE-Xa по методу Энгеля, в соответствии с EN ISO 15875 и ГОСТ 32415-2013, серия S5,0. Имеет антидиффузионный слой от проникновения кислорода EVOH (сополимер этилена и винилового спирта) для предотвращения коррозии элементов системы и соответствует требованиям DIN 4726 по кислородопроницаемости. Данный барьер разработан специально для использования с технологией соединения труб Upronor Q&E. Труба Upronor Radi Pipe предназначена для систем напольного, радиаторного отопления и охлаждения. Срок службы 50 лет при температурных режимах, указанных в ГОСТ 32415-2013, таблица 5, классы 4 и 5.

Максимальная рабочая температура: 90°C (по ГОСТ 32415-2013).

Аварийная температура: 100°C (по ГОСТ 32415-2013).

Рабочее давление: 6 бар.

Класс пожарной опасности: E в соответствии с DIN EN 13501-1.

Кожух из полиэтилена высокой плотности.

Артикул	d мм	d1 мм	s мм	P бар	L м
1008388	16	25/20	2.0	6	50

Наименование	Упаковка
Upronor Radi Pipe труба в кожухе natural/red 16x2,0 25/20 50m	50 м

Трубы Combi Pipe для отопления, охлаждения и водоснабжения

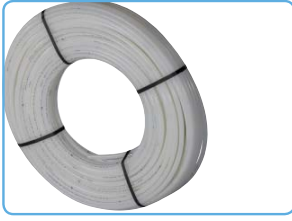

Трубы Uronor Combi Pipe сочетают в себе качества труб для отопления и водоснабжения, и поэтому предназначены для систем отопления, охлаждения и водоснабжения, в том числе питьевого. Для предотвращения проникновения кислорода в систему трубы Uronor Combi Pipe имеют антидиффузионный барьер EVON (сополимер этилена и винилового спирта).









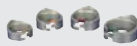

Компоненты

	Труба Uronor Combi Pipe в бухтах
	Труба Uronor Combi Pipe в прямых отрезках
	Труба Uronor Combi Pipe в кожухе
	Труба Uronor Combi Pipe в теплоизолированном кожухе

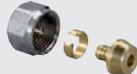
Достоинства

- Сертифицированное качество
- Отсутствие коррозии
- Память формы
- Лёгкость и высокая гибкость
- Снижение гидравлического удара
- Долговечность
- Защита от проникновения кислорода

	Teck		Flex
	RTM		Q&E
	Flex-X		
	Aqua PLUS		
	Smart Radi		Smart Aqua

Трубы Combi Pipe для отопления, охлаждения и водоснабжения



Uronor Combi Pipe труба белая PN10 в бухтах

Труба изготавливается из сшитого полиэтилена PE-Xa по методу Энгеля, в соответствии с EN ISO 15875 и ГОСТ 32415-2013, серия S3,2. Имеет антидиффузионный слой от проникновения кислорода EVOH (сополимер этилена и винилового спирта) для предотвращения коррозии элементов системы и соответствует требованиям DIN 4726 по кислородопроницаемости. Данный барьер разработан специально для использования с технологией соединения труб Uronor Q&E. Труба Uronor Combi Pipe предназначена для систем напольного, радиаторного отопления, охлаждения, холодного и горячего водоснабжения. Срок службы 50 лет при температурных режимах, указанных в ГОСТ 32415-2013, таблица 5, классы 1, 2, 4, 5 и XВ. Максимальная рабочая температура: 90°C (по ГОСТ 32415-2013).

Аварийная температура: 100°C (по ГОСТ 32415-2013).

Рабочее давление: 10 бар.

Класс пожарной опасности: Е в соответствии с DIN EN 13501-1.

Диаметры 16-32 мм поставляются в комплекте с пластиковыми монтажными заглушками.

Артикул	d мм	s мм	P бар	L м
1047822	16	2.2	10	100
1047828	20	2.8	10	100
1047834	25	3.5	10	100

Наименование	Упаковка
Uronor Combi Pipe труба белая PN10 16x2,2 100m	100 м
Uronor Combi Pipe труба белая PN10 20x2,8 100m	100 м
Uronor Combi Pipe труба белая PN10 25x3,5 100m	100 м

Трубы Combi Pipe для отопления, охлаждения и водоснабжения

Uponor Combi Pipe труба в кожухе в бухтах



Труба в кожухе (труба в трубе). Труба изготавливается из сшитого полиэтилена РЕ-Ха по методу Энгеля, в соответствии с EN ISO 15875 и ГОСТ 32415-2013, серия S3,2. Имеет антидиффузионный слой от проникновения кислорода EVOH (сополимер этилена и винилового спирта) для предотвращения коррозии элементов системы и соответствует требованиям DIN 4726 по кислородопроницаемости. Данный барьер разработан специально для использования с технологией соединения труб Uponor Q&E. Труба Uponor Combi Pipe предназначена для систем напольного, радиаторного отопления, охлаждения, холодного и горячего водоснабжения. Срок службы 50 лет при температурных режимах, указанных в ГОСТ 32415-2013, таблица 5, классы 1, 2, 4, 5 и XB.

Максимальная рабочая температура: 90°C (по ГОСТ 32415-2013).

Аварийная температура: 100°C (по ГОСТ 32415-2013).

Рабочее давление: 10 бар.

Класс пожарной опасности: Е в соответствии с DIN EN 13501-1.

Кожух из полиэтилена высокой плотности.

Артикул	d мм	d1 мм	s мм	P бар	L м
1047824	16	25/20	2.2	10	100

Наименование	Упаковка
Uponor Combi Pipe труба в кожухе white 16x2,2 25/20 100m	100 м

Uponor Combi Pipe труба в теплоизолированном кожухе в бухтах



Труба в черном кожухе, покрытом теплоизоляцией серого цвета. Труба изготавливается из сшитого полиэтилена РЕ-Ха по методу Энгеля, в соответствии с EN ISO 15875 и ГОСТ 32415-2013, серия S3,2. Имеет антидиффузионный слой от проникновения кислорода EVOH (сополимер этилена и винилового спирта) для предотвращения коррозии элементов системы и соответствует требованиям DIN 4726 по кислородопроницаемости. Данный барьер разработан специально для использования с технологией соединения труб Uponor Q&E. Трубы Uponor Combi Pipe предназначены для систем напольного, радиаторного отопления, охлаждения, холодного и горячего водоснабжения. Срок службы 50 лет при Максимальная рабочая температура: 90°C (по ГОСТ 32415-2013).

Аварийная температура: 100°C (по ГОСТ 32415-2013).

Рабочее давление: 10 бар.

Класс пожарной опасности: Е в соответствии с DIN EN 13501-1

Кожух изготовлен из полиэтилена высокой плотности.

Артикул	d мм	d1 мм	s мм	L м
1047825	16	25/20	2.2	50
1047826	16	25/20	2.2	100
1047831	20	28/23	2.8	50
1047837	25	34/28	3.5	50
1047838	25	34/28	3.5	100

Наименование	Упаковка
Uponor Combi Pipe труба в tepl. кожухе black/grey 16x2,2 25/20 48x10 50m	50 м
Uponor Combi Pipe труба в tepl. кожухе black/grey 16x2,2 25/20 48x10 100m	100 м
Uponor Combi Pipe труба в tepl. кожухе black/grey 20x2,8 28/23 51x10 50m	50 м
Uponor Combi Pipe труба в tepl. кожухе black/grey 25x3,5 34/28 63x13 50m	50 м
Uponor Combi Pipe труба в tepl. кожухе black/grey 25x3,5 34/28 63x13 100m	100 м

Кожухи Teck



Кожухи Uponor Teck используются совместно с трубами Uponor Aqua Pipe, Uponor Radi Pipe и Uponor Combi Pipe. Служат для защиты трубы, для облегчения возможности замены трубы

и уменьшения ущерба от протечки. Различный цвет упрощает идентификацию подачи, обратки или горячей и холодной воды.



Компоненты

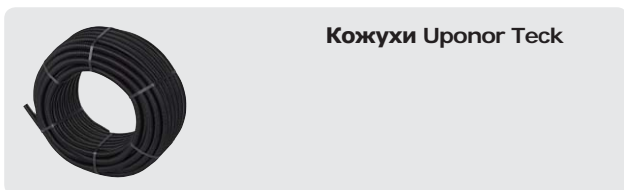

Достоинства

- Сертифицированное качество
- Дополнительная защита несущей трубы
- Различные цвета для удобства при прокладке



Кожухи Teck

Upronog Teck кожух

Защитный гофрированный кожух. Изготавливается из полиэтилена высокой плотности (ПЭВП). Используется при прокладке труб по принципу „труба в трубе“ для защиты трубы от механических повреждений, уменьшения ущерба от протечек, а также для возможности замены трубы. Класс пожарной опасности Е по EN 13501-1. Поставляется в бухтах.



Артикул	d мм	d1 мм	L м	Вес кг	цвет -
1012858	25/20	16	50	0,07	красный
1012862	28/23	18	50	0,092	красный
1012866	35/29	25	50	0,103	красный
1012859	25/20	16	50	0,07	синий
1012863	28/23	18	50	0,092	синий
1012867	35/29	25	50	0,103	синий
1012860	25/20	16	50	0,07	черный
1012864	28/23	18	50	0,092	черный
1012869	35/29	25	50	0,103	черный
1012872	43/36	32	50	0,164	черный
1023127	54/48	40	25	0,220	черный

Наименование	Упаковка
Upronog Teck кожух 25/20 красный 50м	50 м
Upronog Teck кожух 28/23 красный 50м	50 м
Upronog Teck кожух 35/29 красный 50м	50 м
Upronog Teck кожух 25/20 синий 50м	50 м
Upronog Teck кожух 28/23 синий 50м	50 м
Upronog Teck кожух 35/29 синий 50м	50 м
Upronog Teck кожух 25/20 чёрный 50м	50 м
Upronog Teck кожух 28/23 чёрный 50м	50 м
Upronog Teck кожух 35/29 чёрный 50м	50 м
Upronog Teck кожух 43/36 чёрный 25м	25 м
Upronog Teck кожух 54/48 чёрный 25м	25 м

Аксессуары Flex



Различные аксессуары и крепления труб Uponor для облегчения монтажа.

Достоинства

- Быстрый монтаж
- Различные аксессуары
- Простота использования



Компоненты



Угловой фиксатор Uponor Flex



Крепление для кожуха Uponor Flex



Труборез Uponor Flex



Aqua Pipe



Radi Pipe



Combi Pipe



Teck

Аксессуары Flex

Uponor Flex фиксирующий желоб

Изготавливается из оцинкованной стали, для фиксации труб Uponor, длина 3000 мм.



Артикул	d мм	L м
1023178	14-16	3
1023179	17-25	3
1023180	26-32	3
1023181	40	3
1023182	50	3
1023183	63	3

Наименование	Упаковка	
Uponor Flex фиксирующий желоб 14-16, l=3m	1	ШТ
Uponor Flex фиксирующий желоб 17-25, l=3m	1	ШТ
Uponor Flex фиксирующий желоб 28-32, l=3m	1	ШТ
Uponor Flex фиксирующий желоб 40, l=3m	1	ШТ
Uponor Flex фиксирующий желоб 50, l=3m	1	ШТ
Uponor Flex фиксирующий желоб 63, l=3m	1	ШТ

Uponor Multi угловой фиксатор

Изготавливается из пластика, обеспечивает фиксацию изгиба в 90° в местах коллекторов, стояков и т.д.



Артикул	d мм	r мм
1000118	14-17	90

Наименование	Упаковка	
Uponor Multi угловой фиксатор 14-17	50	ШТ

Uponor Multi угловой фиксатор с защёлками

Угловой фиксатор с регулируемым углом загиба. Материал: пластик. Состоит из 8 сегментов, каждый из которых при фиксации дает угол загиба 11,25°. Когда все сегменты соединены вместе, то создается угол загиба 90°.



Артикул	d мм	r мм
1034554	16-20	75
1034555	21-25	120

Наименование	Упаковка	
Uponor Multi угловой фиксатор с защёлк. 20	20	ШТ
Uponor Multi угловой фиксатор с защёлк. 21-25	20	ШТ

Uponor Multi угловой фиксатор

Фиксирует изгиб труб Uponor PEX на 90 градусов (например, у коллектора), материал - оцинкованная сталь.



Артикул	d мм	r мм	R мм
1009004	16	34	85,00
1033975	17-18	64	
1009233	20	100	110,00
1009006	25	134	130,00
1001231	32	150	200,00

Наименование	Упаковка	
Uponor Multi угл. фиксатор оцинк. сталь 15-16	10	ШТ
Uponor Multi угл. фиксатор оцинк. сталь 17-18	20	ШТ
Uponor Multi угл. фиксатор оцинк. сталь 20	20	ШТ
Uponor Multi угл. фиксатор оцинк. сталь 22-25	10	ШТ
Uponor Multi угл. фиксатор оцинк. сталь 28-32	2	ШТ

Аксессуары Flex



Uponor Teck крепление для кожуха одинарное

Для крепления кожуха к поверхности конструкции. В комплекте с шурупами для фиксации.

Артикул
1063472
1063474

Наименование	Упаковка
Uponor Teck крепл. для кожуха одинарное 25mm	100 ШТ
Uponor Teck крепл. для кожуха одинарное 28mm	100 ШТ



Uponor Teck крепление для кожуха двойное

Для крепления кожуха к поверхности конструкции. В комплекте с шурупами для фиксации.

Артикул
1063473
1063475

Наименование	Упаковка
Uponor Teck крепл. для кожуха двойное 25mm	60 ШТ
Uponor Teck крепл. для кожуха двойное 28mm	60 ШТ



Uponor Flex труборез PEX

Для резки труб Uponor PEX диаметром до 25 мм.

Артикул	d мм
1001369	- 25

Наименование	Упаковка
Uponor Flex труборез PEX 14-25	1 ШТ



Uponor труборез 14-32

Для резки труб Uponor PEX и Uponor MLC диаметром до 32 мм.

Артикул	d мм
1013719	- 32
1013721	

Наименование	Упаковка
Uponor труборез 14-32	1 ШТ
Uponor лезвие для трубореза	1 ШТ



Uponor труборез 25-63

Для резки труб Uponor PEX и Uponor MLC диаметром 25-63 мм.

Артикул	d мм
1006634	25-63
1006635	25-63

Наименование	Упаковка
Uponor труборез 25-63	1 ШТ
Uponor SPI лезвие для трубореза 25-63	1 ШТ

Уроног труборез 50-110

Для резки труб Уроног PEX и Уроног MLC диаметром 50-110 мм.



Артикул	d мм	Наименование	Упаковка
1014171	50-110	Уроног труборез 50-110	1 ШТ
1014173	50-110	Уроног SPI лезвие для трубореза 50-110	1 ШТ

Уроног набор инструментов для резки и снятия фаски 63-110

Набор предназначен для резки труб Уроног PEX и Уроног MLC диаметром 63-110 мм и снятия внутренней фаски. Состав набора: режущий инструмент с фаскоснимателем, переходники на 90, 75 и 63 мм. Поставляется в чемоданчике.



Артикул	d мм	Наименование	Упаковка
1014334	63-110	Уроног набор инструментов для резки и снятия фаски 63-110	1 ШТ

Уроног Магна разматыватель с направляющей

Для разматывания всех труб Уроног диаметром до 25 мм. Подходит для бухт с внутренним диаметром 300 мм и 600 мм. Материал - окрашенная сталь.

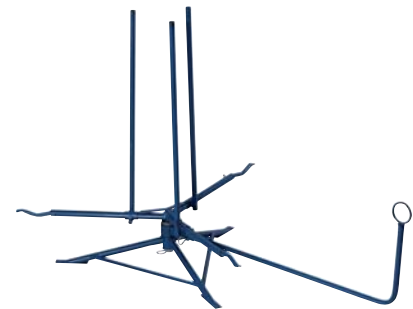

Артикул	Наименование	Упаковка
1035807	Уроног Магна разматыватель с направляющей	1 ШТ

Фитинги Q&E

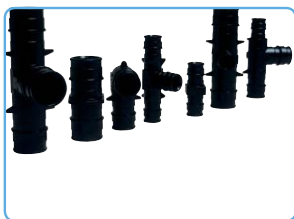

Uronor Q&E - это уникальная система фитингов Uronor, которая основана на способности труб из сшитого полиэтилена восстанавливать первоначальную форму

после расширения (память формы). Технология Q&E позволяет сделать систему завершённой, гибкой и безопасной, лёгкой в монтаже, экономически эффективной.



Компоненты

	Uronor Q&E evolution кольцо
	Uronor Q&E кольцо с упором
	Uronor Q&E полимерные фитинги PPSU
	Uronor Q&E Инструменты

Достоинства

- Отсутствие коррозии
- Минимальные потери давления
- Эргономичный дизайн колец Q&E
- Простая идентификация диаметров
- Широкий ассортимент фитингов из латуни и PPSU
- Можно собрать полностью полимерную систему
- Различные аксессуары

	Aqua Pipe		Radi Pipe
	Combi Pipe		Flex
		Smart Radi	

Фитинги Q&E

Uponor Q&E evolution кольцо белое

Изготавливается из модифицированного полиэтилена. Кольца используются в системах водоснабжения, напольного и радиаторного отопления, охлаждения для монтажа соединений труб Uponor PE-Xa с фитингами Uponor Q&E. Имеют упор, коническую внутреннюю форму, тактильные выступы, соответствуют Европейским нормам.



Артикул	d мм	P бар	цвет
1057453	16	6+10	белый
1057454	20	6+10	белый
1057455	25	6+10	белый
1057456	32	6+10	белый

Наименование	Упаковка
Uponor Q&E evolution кольцо white 16	900 шт
Uponor Q&E evolution кольцо white 20	520 шт
Uponor Q&E evolution кольцо white 25	300 шт
Uponor Q&E evolution кольцо white 32	150 шт

Uponor Q&E evolution кольцо красное

Изготавливается из модифицированного полиэтилена. Кольца используются в системах водоснабжения, напольного и радиаторного отопления, охлаждения для монтажа соединений труб Uponor PE-Xa с фитингами Uponor Q&E. Имеют упор, коническую внутреннюю форму, тактильные выступы, соответствуют Европейским нормам.



Артикул	d мм	P бар	цвет
1058010	16	6+10	красный
1058011	20	6+10	красный
1058012	25	6+10	красный

Наименование	Упаковка
Uponor Q&E evolution кольцо red 16	900 шт
Uponor Q&E evolution кольцо red 20	520 шт
Uponor Q&E evolution кольцо red 25	300 шт

Uponor Q&E evolution кольцо синее

Изготавливается из модифицированного полиэтилена. Кольца используются в системах водоснабжения, напольного и радиаторного отопления, охлаждения для монтажа соединений труб Uponor PE-Xa с фитингами Uponor Q&E. Имеют упор, коническую внутреннюю форму, тактильные выступы, соответствуют Европейским нормам.



Артикул	d мм	P бар	цвет
1058013	16	6+10	синий
1058014	20	6+10	синий
1058015	25	6+10	синий

Наименование	Упаковка
Uponor Q&E evolution кольцо blue 16	900 шт
Uponor Q&E evolution кольцо blue 20	520 шт
Uponor Q&E evolution кольцо blue 25	300 шт

Uponor Q&E кольцо с упором белое

Изготавливается из сшитого полиэтилена PE-X. Кольца Uponor Q&E используются для монтажа соединений труб Uponor PE-Xa с фитингами Uponor Q&E. Для труб диаметром 40 - 63 мм.



Артикул	d мм	P бар	цвет
1045464	40	6+10	белый
1045489	50	6+10	белый
1045490	63	6+10	белый

Наименование	Упаковка
Uponor Q&E кольцо с упором белое natural 40	80 шт
Uponor Q&E кольцо с упором белое natural 50	70 шт
Uponor Q&E кольцо с упором белое natural 63	35 шт

Фитинги Q&E

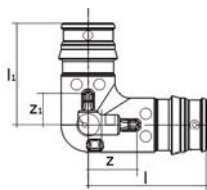

Uronor Q&E угольник PPSU

Изготавливается из полимера Полифенилсульфон (PPSU).
Внимание: кольца Uronor Q&E следует заказывать отдельно!

Артикул	d мм	P бар	l мм	l1 мм	z мм	z1 мм
1008679	16	6+10	31,5	27	13,5	9,5
1008680	20	6+10	38,5	34	16	12
1008681	25	6+10	47	42	19	14
1001245	32	6+10	59	53	23	17
1008683	40	6+10	73,5	65	29,5	21
1042859	50	6+10	98	83	44	29
1042858	63	6	111,5	100	44	32,5

Наименование	Упаковка
Uronor Q&E угольник PPSU 16-16	100 шт
Uronor Q&E угольник PPSU 20-20	40 шт
Uronor Q&E угольник PPSU 25-25	25 шт
Uronor Q&E угольник PPSU 32-32	15 шт
Uronor Q&E угольник PPSU 40-40	10 шт
Uronor Q&E угольник PPSU 50-50	5 шт
Uronor Q&E угольник PPSU 63-63	3 шт

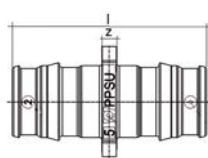

Uronor Q&E соединитель PPSU

Изготавливается из полимера Полифенилсульфон (PPSU).
Внимание: кольца Uronor Q&E следует заказывать отдельно!

Артикул	d мм	P бар	l мм	l1 мм	z мм
1008669	16	6+10	39	18	3
1008932	20	6+10	47	22	3
1008671	25	6+10	58	31	3
1001235	32	6+10	73	36	3
1008673	40	6+10	90	43	3
1042866	50	6+10	113	55	5
1042865	63	6	141	68	6

Наименование	Упаковка
Uronor Q&E соединитель PPSU 16-16	100 шт
Uronor Q&E соединитель PPSU 20-20	80 шт
Uronor Q&E соединитель PPSU 25-25	50 шт
Uronor Q&E соединитель PPSU 32-32	20 шт
Uronor Q&E соединитель PPSU 40-40	10 шт
Uronor Q&E соединитель PPSU 50-50	10 шт
Uronor Q&E соединитель PPSU 63-63	5 шт

Фитинги Q&E

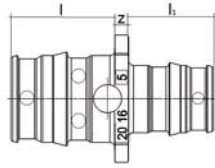

Uronor Q&E переходник PPSU

Изготавливается из полимера Полифенилсульфон (PPSU).
Внимание: кольца Uronor Q&E следует заказывать отдельно!

Артикул	d мм	d1 мм	P бар	l мм	l1 мм	l2 мм	z мм
1008674	20	16	6+10	22	18	18	3
1008675	25	16	6+10	27,5	18	18	3
1008676	25	20	6+10	27,5	22	22	3
1001240	32	25	6+10	35	27,5	27	3
1008678	40	32	6+10	43,5	35	35	3
1042879	50	32	6+10	54	35	44	5
1042867	50	40	6+10	54	43,5	44	5
1042878	63	40	6	67,5	43,5	44	6
1042877	63	50	6	67,5	54	53	6

Наименование	Упаковка
Uronor Q&E переходник PPSU 20-16	100 шт
Uronor Q&E переходник PPSU 25-16	40 шт
Uronor Q&E переходник PPSU 25-20	40 шт
Uronor Q&E переходник PPSU 32-25	20 шт
Uronor Q&E переходник PPSU 40-32	10 шт
Uronor Q&E переходник PPSU 50-32	10 шт
Uronor Q&E переходник PPSU 50-40	10 шт
Uronor Q&E переходник PPSU 63-40	5 шт
Uronor Q&E переходник PPSU 63-50	5 шт

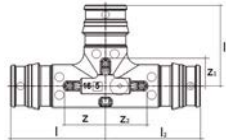

Uronor Q&E тройник PPSU

Изготавливается из полимера Полифенилсульфон (PPSU).
Внимание: кольца Uronor Q&E следует заказывать отдельно!

Артикул	d мм	P бар	l мм	l1 мм	l2 мм	z мм	z1 мм	z2 мм
1008684	16	6+10	31,5	27	31,5	13,5	9	13,5
1008685	20	6+10	38,5	34	38,5	16,5	12	16,5
1008686	25	6+10	47	42	47	19,5	14,5	19,5
1001250	32	6+10	59	53	59	24	18	24
1008688	40	6+10	63,5	65	63,5	30	21,5	30
1042861	50	6+10	92	83	92	38	29	38
1042860	63	6	111,5	102	111,5	44	34,5	44

Наименование	Упаковка
Uronor Q&E тройник PPSU 16-16-16	70 шт
Uronor Q&E тройник PPSU 20-20-20	35 шт
Uronor Q&E тройник PPSU 25-25-25	25 шт
Uronor Q&E тройник PPSU 32-32-32	10 шт
Uronor Q&E тройник PPSU 40-40-40	5 шт
Uronor Q&E тройник PPSU 50-50-50	3 шт
Uronor Q&E тройник PPSU 63-63-63	2 шт

Фитинги Q&E

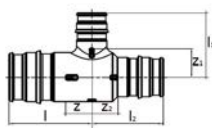

Uronor Q&E тройник редукционный PPSU

Изготавливается из полимера Полифенилсульфон (PPSU).
Внимание: кольца Uronor Q&E следует заказывать отдельно!

Артикул	d мм	d1 мм	d2 мм	P бар	l мм	l1 мм	l2 мм	z мм	Наименование	Упаковка
1008710	16	20	16	6+10	34,5	33	34,5	16,5	Uronor Q&E тройник редукционный PPSU 16-20-16	40 шт
1008700	20	16	16	6+10	35,5	29	31,5	13	Uronor Q&E тройник редукционный PPSU 20-16-16	40 шт
1008689	20	16	20	6+10	35,5	29	35,5	13	Uronor Q&E тройник редукционный PPSU 20-16-20	40 шт
1008697	20	20	16	6+10	35,5	34	31,5	13	Uronor Q&E тройник редукционный PPSU 20-20-16	40 шт
1008711	20	25	20	6+10	41,5	39,75	41,5	19,5	Uronor Q&E тройник редукционный PPSU 20-25-20	25 шт
1008702	25	16	16	6+10	41	31,5	31,5	13	Uronor Q&E тройник редукционный PPSU 25-16-16	25 шт
1008699	25	16	20	6+10	41	31,5	35,5	13	Uronor Q&E тройник редукционный PPSU 25-16-20	25 шт
1008690	25	16	25	6+10	41	31,5	41	13	Uronor Q&E тройник редукционный PPSU 25-16-25	25 шт
1008701	25	20	16	6+10	44	36,5	34,5	16,5	Uronor Q&E тройник редукционный PPSU 25-20-16	25 шт
1008703	25	20	20	6+10	44	36,5	38,5	16,5	Uronor Q&E тройник редукционный PPSU 25-20-20	25 шт
1008691	25	20	25	6+10	44	36,5	44	16,5	Uronor Q&E тройник редукционный PPSU 25-20-25	25 шт
1001420	25	25	20	6+10	47	42	41,5	19,5	Uronor Q&E тройник редукционный PPSU 25-25-20	25 шт
1008712	25	32	25	6+10	51,5	49,5	51,5	24	Uronor Q&E тройник редукционный PPSU 25-32-25	15 шт
1001422	32	20	25	6+10	51,5	39,5	44	16,5	Uronor Q&E тройник редукционный PPSU 32-20-25	15 шт
1001424	32	20	32	6+10	51,5	39,5	51,5	16,5	Uronor Q&E тройник редукционный PPSU 32-20-32	15 шт
1008704	32	25	20	6+10	54,5	45	41,5	19,5	Uronor Q&E тройник редукционный PPSU 32-25-20	15 шт
1001426	32	25	25	6+10	54,5	45	46	19,5	Uronor Q&E тройник редукционный PPSU 32-25-25	15 шт
1001428	32	25	32	6+10	54,5	45	54,5	19,5	Uronor Q&E тройник редукционный PPSU 32-25-32	15 шт
1008713	32	40	32	6+10	65	61	65	30	Uronor Q&E тройник редукционный PPSU 32-40-32	10 шт
1008707	40	20	32	6+10	60	43,5	51,5	16,5	Uronor Q&E тройник редукционный PPSU 40-20-32	5 шт
1008694	40	20	40	6+10	60	43,5	60	16,5	Uronor Q&E тройник редукционный PPSU 40-20-40	5 шт
1008708	40	25	32	6+10	63	49	54,5	19,5	Uronor Q&E тройник редукционный PPSU 40-25-32	5 шт
1008695	40	25	40	6+10	63	49	63	19,5	Uronor Q&E тройник редукционный PPSU 40-25-40	5 шт
1008709	40	32	32	6+10	67,5	56,5	59	24	Uronor Q&E тройник редукционный PPSU 40-32-32	5 шт
1008696	40	32	40	6+10	67,5	56,5	67,5	24	Uronor Q&E тройник редукционный PPSU 40-32-40	5 шт
1042876	50	25	40	6+10	92,25	56,5	81,75	38,25	Uronor Q&E тройник редукционный PPSU 50-25-40	4 шт
1042864	50	25	50	6+10	92	56,5	92	38	Uronor Q&E тройник редукционный PPSU 50-25-50	4 шт
1042863	50	32	50	6+10	92	64	92	38	Uronor Q&E тройник редукционный PPSU 50-32-50	4 шт
1042862	50	40	40	6+10	92,25	72,5	81,75	38,25	Uronor Q&E тройник редукционный PPSU 50-40-40	4 шт
1042875	50	40	50	6+10	92	72,5	92	38	Uronor Q&E тройник редукционный PPSU 50-40-50	4 шт
1042871	63	25	50	6	111,75	62	98,25	44,25	Uronor Q&E тройник редукционный PPSU 63-25-50	2 шт
1042873	63	25	63	6	111,5	60	111,5	44	Uronor Q&E тройник редукционный PPSU 63-25-63	2 шт
1042870	63	32	63	6	111,5	69,5	111,5	44	Uronor Q&E тройник редукционный PPSU 63-32-63	2 шт
1042869	63	40	40	6	115,5	78	93	49,5	Uronor Q&E тройник редукционный PPSU 63-40-40	2 шт
1042872	63	40	63	6	111,5	78	111,5	44	Uronor Q&E тройник редукционный PPSU 63-40-63	2 шт
1042868	63	50	50	6	115,5	88,5	98,25	44,25	Uronor Q&E тройник редукционный PPSU 63-50-50	2 шт
1042874	63	50	63	6	111,5	88,5	111,5	44	Uronor Q&E тройник редукционный PPSU 63-50-63	2 шт

Фитинги Q&E

Уронор Q&E штуцер с наружной резьбой

Изготавливается из стойкой к обесцинкованию латуни. Наружная резьба трубная коническая R по DIN EN 10226-1, ГОСТ 6211. Внимание: кольцо Уронор Q&E следует заказывать отдельно!

Артикул	d мм	AG дюйм	P бар	l мм	l1 мм	z мм
1023004	16	R 3/4	6+10	45,5	18	8,5
1047191	32	R 1	6+10	65	34	10

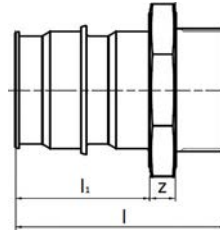

Наименование	Упаковка
Уронор Q&E штуцер с наружной резьбой PL 16-R3/4*MT	80 ШТ
Уронор Q&E штуцер с наружной резьбой PL 32-R1*MT	20 ШТ

Уронор Q&E штуцер с наружной резьбой

Изготавливается из стойкой к обесцинкованию латуни. Наружная резьба трубная цилиндрическая G по ISO 228-1, ГОСТ 6357. Внимание: кольцо Уронор Q&E следует заказывать отдельно!

Артикул	d мм	AG дюйм	P бар	l мм	l1 мм	z мм
1033435	16	G 1/2	6+10	43	18	7
1033437	20	G 1/2	6+10	40	22	7
1033438	20	G 3/4	6+10	42,5	22	8
1047862	25	G 3/4	6+10	47,5	27	8
1047863	25	G 1	6+10	49	27	11
1047864	50	G 1 1/2	6+10	82	52	13

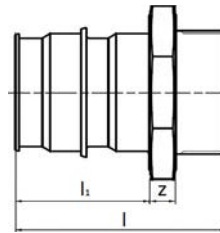

Наименование	Упаковка
Уронор Q&E штуцер с наружной резьбой PL 16-G1/2*MT	100 ШТ
Уронор Q&E штуцер с наружной резьбой PL 20-G1/2*MT	90 ШТ
Уронор Q&E штуцер с наружной резьбой PL 20-G3/4*MT	70 ШТ
Уронор Q&E штуцер с наружной резьбой PL 25-G3/4*MT	40 ШТ
Уронор Q&E штуцер с наружной резьбой PL 25-G1*MT	40 ШТ
Уронор Q&E штуцер с наружной резьбой PL 50-G1 1/2*MT	8 ШТ

Уронор Q&E штуцер с наружной резьбой

Изготавливается из стойкой к обесцинкованию латуни. Служит для подключения труб Уронор PE-Ха по технологии Q&E к резьбовым элементам системы фитингов Уронор Wipex. Наружная резьба трубная цилиндрическая G по ISO 228-1, ГОСТ 6357. Внимание: кольцо Уронор Q&E следует заказывать отдельно!

Артикул	d мм	AG дюйм	P бар	l мм	l1 мм	z мм
1047868	25	G 1	6+10	47	27	8
1008730	32	G 1	6+10	56	34	10
1008732	40	G 1 1/4	6+10	67,5	42	10
1008866	50	G 1 1/4	6+10	78	52	10
1008867	63	G 2	6	95	65	13

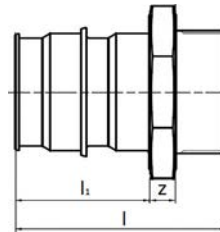

Наименование	Упаковка
Уронор Q&E штуцер с наружной резьбой PL W 25-G1*MT	35 ШТ
Уронор Q&E штуцер с наружной резьбой PL W 32-G1*MT	20 ШТ
Уронор Q&E штуцер с наружной резьбой PL W 40-G1 1/4*MT	16 ШТ
Уронор Q&E штуцер с наружной резьбой PL W 50-G1 1/4*MT	8 ШТ
Уронор Q&E штуцер с наружной резьбой PL W 63-G2*MT	6 ШТ

Фитинги Q&E

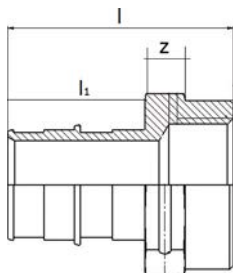

Уронор Q&E штуцер с внутренней резьбой

Изготавливается из стойкой к обесцинкованию латуни. Внутренняя резьба трубная цилиндрическая Rp по DIN EN 10226-1, ГОСТ 6357. Внимание: кольцо Uronor Q&E следует заказывать отдельно!

Артикул	d мм	IG дюйм	P бар	l мм	l1 мм	z мм
1023009	16	Rp 1/2	6+10	41	18	13,5
1023010	20	Rp 1/2	6+10	44	22	15
1023011	20	Rp 3/4	6+10	46	22	14
1023012	25	Rp 3/4	6+10	51	27	14
1023013	25	Rp 1	6+10	55	27	16
1047866	32	Rp 1	6+10	56	34	10
1047867	40	Rp 1 1/4	6	68	42	10

Наименование	Упаковка
Уронор Q&E штуцер с внутренней резьбой PL 16-Rp1/2*FT	60 шт
Уронор Q&E штуцер с внутренней резьбой PL 20-Rp1/2*FT	60 шт
Уронор Q&E штуцер с внутренней резьбой PL 20-Rp3/4*FT	40 шт
Уронор Q&E штуцер с внутренней резьбой PL 25-Rp3/4*FT	40 шт
Уронор Q&E штуцер с внутренней резьбой PL 25-Rp1*FT	35 шт
Уронор Q&E штуцер с внутренней резьбой PL 32-Rp1*FT	20 шт
Уронор Q&E штуцер с внутренней резьбой PL 40-Rp1 1/4*FT	20 шт

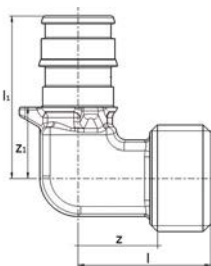

Уронор Q&E угольник с наружной резьбой

Изготавливается из стойкой к обесцинкованию латуни. Наружная резьба трубная коническая R по DIN EN 10226-1, ГОСТ 6211. Внимание: кольцо Uronor Q&E следует заказывать отдельно!

Артикул	d мм	AG дюйм	P бар	l мм	l1 мм	z мм	z1 мм
1023019	16	G 1/2	6+10	26	32	17	14
1023020	20	G 1/2	6+10	28,5	33	15	10,5
1023021	20	G 3/4	6+10	29	35,5	18	13,5
1023022	25	G 3/4	6+10	29	40,5	20	13,5
1047877	32	G 1	6+10	49	60	32	25,5
1047878	40	G 1 1/4	6+10	60,5	74	42,5	32

Наименование	Упаковка
Уронор Q&E угольник с наружной резьбой PL 16-G1/2*MT	80 шт
Уронор Q&E угольник с наружной резьбой PL 20-G1/2*MT	50 шт
Уронор Q&E угольник с наружной резьбой PL 20-G3/4*MT	40 шт
Уронор Q&E угольник с наружной резьбой PL 25-G3/4*MT	40 шт
Уронор Q&E угольник с наружной резьбой PL 32-G1*MT	20 шт
Уронор Q&E угольник с наружной резьбой PL 40-G1 1/4*MT	10 шт

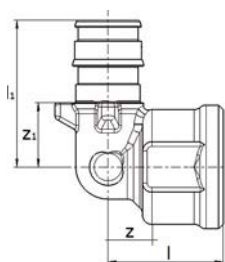

Уронор Q&E угольник с внутренней резьбой

Изготавливается из стойкой к обесцинкованию латуни. Внутренняя резьба трубная цилиндрическая Rp по DIN EN 10226-1, ГОСТ 6357. Внимание: кольцо Uronor Q&E следует заказывать отдельно!

Артикул	d мм	IG дюйм	P бар	l мм	l1 мм	z мм	z1 мм
1023023	16	Rp 1/2	6+10	25	32	11,5	14
1023024	20	Rp 1/2	6+10	25	36	11,5	14
1023025	20	Rp 3/4	6+10	26	38,5	10,5	16,5
1023026	25	Rp 3/4	6+10	26	43,5	9,5	16,5

Наименование	Упаковка
Уронор Q&E угольник с внутрен. резьбой PL 16-Rp1/2*FT	70 шт
Уронор Q&E угольник с внутрен. резьбой PL 20-Rp1/2*FT	50 шт
Уронор Q&E угольник с внутрен. резьбой PL 20-Rp3/4*FT	30 шт
Уронор Q&E угольник с внутрен. резьбой PL 25-Rp3/4*FT	35 шт

Фитинги Q&E

Уронор Q&E тройник с внутренней резьбой

Изготавливается из стойкой к обесцинкованию латуни. Внутренняя резьба трубная цилиндрическая Rp по DIN EN 10226-1, ГОСТ 6357. Внимание: кольца Уронор Q&E следует заказывать отдельно!

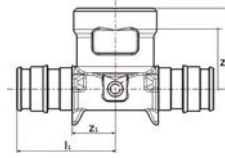

Артикул	d мм	IG дюйм	d1 мм	P бар	l мм	l1 мм	l2 мм	z мм
1047885	16	1/2	16	6+10	26,3	32	13	10,5
1047886	20	1/2	20	6+10	28,3	36	13	11,5
1047887	25	1/2	25	6+10	28,3	41	13	11,5
1047888	25	3/4	25	6+10	33,6	43,5	13	15,5
1047201	32	1	32	6+10	49	59	13,5	25,5
1047889	40	1 1/4	40	6+10	60,5	72	13,5	36,5

Наименование	Упаковка
Уронор Q&E тройник с внутренней резьбой PL 16-Rp1/2*FT-16	50 шт
Уронор Q&E тройник с внутренней резьбой PL 20-Rp1/2*FT-20	30 шт
Уронор Q&E тройник с внутренней резьбой PL 25-Rp1/2*FT-25	5 шт
Уронор Q&E тройник с внутренней резьбой PL 25-Rp3/4*FT-25	20 шт
Уронор Q&E тройник с внутренней резьбой PL 32-Rp1*FT-32	10 шт
Уронор Q&E тройник с внутренней резьбой PL 40-Rp1 1/4*FT-40	8 шт

Уронор Q&E штуцер с накидной гайкой

Изготавливается из стойкой к обесцинкованию латуни. Внутренняя резьба трубная цилиндрическая G по DIN EN ISO 228-1, ГОСТ 6357. В комплекте с торцевой уплотнительной O-образной прокладкой. Подходит для подключения к кранам, фильтрам и вентилям с плоским уплотнением. Внимание: кольцо Уронор Q&E следует заказывать отдельно!

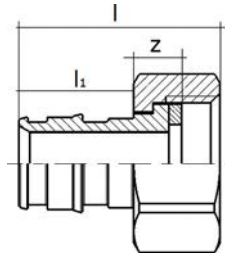

Артикул	d мм	IG дюйм	P бар	l мм	l1 мм	z мм
1023014	16	G 1/2	6+10	31,5	18	7,5
1023015	20	G 1/2	6+10	42	22	12,5
1023016	20	G 3/4	6+10	36	22	7,5
1023017	25	G 3/4	6+10	48,5	27	15
1023018	25	G 1	6+10	44	27	7

Наименование	Упаковка
Уронор Q&E штуцер с накидной гайкой PL 16-G1/2*SN	100 шт
Уронор Q&E штуцер с накидной гайкой PL 20-G1/2*SN	60 шт
Уронор Q&E штуцер с накидной гайкой PL 20-G3/4*SN	50 шт
Уронор Q&E штуцер с накидной гайкой PL 25-G3/4*SN	45 шт
Уронор Q&E штуцер с накидной гайкой PL 25-G1*SN	40 шт

Уронор Q&E угольник с накидной гайкой

Изготавливается из стойкой к обесцинкованию латуни. Внутренняя резьба трубная цилиндрическая G по DIN EN ISO 228-1, ГОСТ 6357. В комплекте с торцевой уплотнительной O-образной прокладкой. Подходит для подключения к кранам, фильтрам и вентилям с плоским уплотнением. Внимание: кольцо Уронор Q&E следует заказывать отдельно!

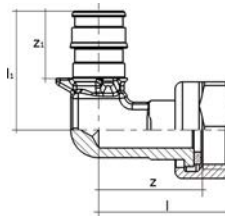

Артикул	d мм	IG дюйм	P бар	l мм	l1 мм	z мм	z1 мм
1047879	16	G 1/2	6+10	35	32	27,5	14
1047880	20	G 1/2	6+10	37	33	29	11
1047881	20	G 3/4	6+10	39	35,5	32,5	13,5
1047882	25	G 3/4	6+10	39	40,5	32,5	13,5

Наименование	Упаковка
Уронор Q&E угольник с накидной гайкой PL 16-G1/2*SN	70 шт
Уронор Q&E угольник с накидной гайкой PL 20-G1/2*SN	5 шт
Уронор Q&E угольник с накидной гайкой PL 20-G3/4*SN	5 шт
Уронор Q&E угольник с накидной гайкой PL 25-G3/4*SN	35 шт

Фитинги Q&E



Артикул	d мм	d1 мм
1062845	16	16
1062846	20	20
1062861	25	25

Uponor Q&E адаптер DR S-Press

Для соединения труб Uponor PEX с помощью технологии Q&E и Uponor Uni Pipe plus (Uponor MLC) с помощью пресс соединения. С предварительно установленной алюминиевой пресс гильзой и пластмассовым упорным кольцом. Имеет функции: идентификация опрессовки, цветовая кодировка, защита от протечки. Внимание: кольцо Uponor Q&E следует заказывать отдельно!

Наименование	Упаковка
Uponor Q&E адаптер DR S-Press 16-Q&E16	10 шт
Uponor Q&E адаптер DR S-Press 20-Q&E20	10 шт
Uponor Q&E адаптер DR S-Press 25-Q&E25	10 шт

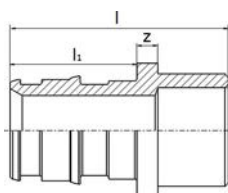

Артикул	d мм	d1 мм	P бар	l мм	l1 мм	z мм
1023040	16	15	6+10	34	18	3
1023041	20	15	6+10	38	22	3

Uponor Q&E штуцер под пайку

Изготавливается из латуни. Конец под медную трубу имеет внутренний диаметр, предназначенный для вставки и пайки медной трубы. Внимание: кольцо Uponor Q&E следует заказывать отдельно!

Наименование	Упаковка
Uponor Q&E штуцер под пайку PL 16-15CU	100 шт
Uponor Q&E штуцер под пайку PL 20-15CU	100 шт



Артикул	d мм	d1 мм	P бар
1008734	16	CU 15	6+10

Uponor Q&E адаптер DR

Изготавливается из латуни. Конец под медную трубу имеет наружный диаметр равный наружному диаметру медной трубы и предназначен для соединения с пресс-фитингом для медных труб. Внимание: кольцо Uponor Q&E следует заказывать отдельно!

Наименование	Упаковка
Uponor Q&E адаптер Q&E DR 16-15CU l=16mm	100 шт



Артикул	d мм	P бар	l мм	l1 мм	z мм	z1 мм
1038419	16	6+10	38,6	28	20,6	10
1038420	20	6+10	39	34,1	17	12,1
1038421	25	6+10	44,8	40,5	17,8	13,5
1038422	32	6+10	59,5	53	25,5	19

Uponor Q&E скрытый кран

Изготавливается из латуни. Для скрытой установки. Внимание: кольца Uponor Q&E следует заказывать отдельно!

Наименование	Упаковка
Uponor Q&E скрытый кран PL 16-16	10 шт
Uponor Q&E скрытый кран PL 20-20	10 шт
Uponor Q&E скрытый кран PL 25-25	10 шт
Uponor Q&E скрытый кран 32-32	1 шт

Фитинги Q&E

Uronor Flex рукоятка для скрытого крана, длинная

Рукоятка и накладка из хромированной латуни. Для скрытых кранов RTM и Q&E.



Артикул	Наименование	Упаковка
1023161	Uronor Flex рукоятка для скрытого крана длинная	10 ШТ

Uronor Flex рукоятка для скрытого крана, паблик

Рукоятка и накладка из хромированной латуни. Для скрытых кранов RTM и Q&E.



Артикул	Наименование	Упаковка
1023162	Uronor Flex рукоятка для скрытого крана паблик	10 ШТ

Uronor Flex удлинитель для скрытого крана

Изготавливается из латуни. Для скрытых кранов RTM и Q&E.



Артикул	Наименование	Упаковка
1023163	Uronor Flex удлинитель для скрыт. крана под длинную рукоятку	10 ШТ

Расширительные инструменты



Артикул	d мм	P бар
1004064	16/20/25	

Упорог Q&E ручной расширительный инструмент

Расширительный инструмент для монтажа соединений Q&E на трубах Упорог РЕ-Ха диаметром до 32 мм 6 бар и 28 мм 10 бар. В комплект входят: расширительный инструмент, тубик смазки (коллоидно-графитовая смазка), пластиковый кейс, инструкция по эксплуатации и 6 расширительных головок (арт. 1004059-1004061, 1001372-1001374).

Наименование	Упаковка
Упорог Q&E ручной расширительный инструмент S3,2 S5,0 16/20/25	1 КОМП.



Артикул	Усл. обозн.	d мм	s мм
1001372	16x2	16	2.0
1001373	20x2	20	2.0
1001374	25x2.3	25	2.3
1004006	32x2.9	32	2.9

Упорог Q&E расширительная головка

Расширительные головки для монтажа соединений труб Упорог РЕ-Ха серии S5,0 с фитингами Упорог Q&E серии S5,0. Предназначены для ручного инструмента. Головка на 16 мм предназначена для ручного и гидравлического инструментов. Материал: сталь.

Наименование	Упаковка
Упорог Q&E расширительная головка 16x1,8/2,0	1 ШТ
Упорог Q&E расширительная головка 20x1,9/2,0	1 ШТ
Упорог Q&E расширительная головка 25x2,3	1 ШТ
Упорог Q&E расширительная головка 32x2,9	1 ШТ



Артикул	Усл. обозн.	d мм	s мм
1004059	16x2.2	16	2.2
1004060	20x2.8	20	2.8
1004061	25x3.5	25	3.5

Упорог Q&E расширительная головка

Расширительные головки для монтажа соединений труб Упорог РЕ-Ха серии S3,2 с фитингами Упорог Q&E серии S5,0. Предназначены для ручного расширительного инструмента. Головка на 16 мм предназначена для ручного и гидравлического инструментов. Материал: сталь.

Наименование	Упаковка
Упорог Q&E расширительная головка 16x2,2	1 ШТ
Упорог Q&E расширительная головка 20x2,8	1 ШТ
Упорог Q&E расширительная головка 25x3,5	1 ШТ

Расширительные инструменты

Уронор Q&E расширительный инструмент с головками M12

Аккумуляторный расширительный инструмент для монтажа соединений Q&E на трубах Уронор РЕ-Ха диаметром до 32 мм 6 бар и до 28 мм 10 бар.

Оснащен функцией автовращения расширительной головки.

Технические характеристики:

- Менее 10 секунд на расширение одного соединения 16мм;
- Вес 2,2 кг включая расширительную головку и аккумулятор;
- Стальные шестерни в металлическом каркасе;
- LED-подсветка;
- Указатель уровня заряда аккумулятора;
- Период зарядки аккумулятора ≈30 мин;
- Цветовая кодировка расширительных головок.

В комплект входят:

- Расширительный инструмент Q&E M12 (1 шт);
- Для арт. 1057166 головки Q&E M12/M18 16x2,0/2,2 (1 шт), 20x1,9/2,0 (1 шт), 25x2,3 (1 шт);
- Для арт. 1057167 головки Q&E M12/M18 16x2,0/2,2 (1 шт), 20x2,8 (1 шт), 25x3,5 (1 шт);
- Аккумулятор M12 Li-Ion 2 А*ч, 12В (2 шт);
- Зарядное устройство M12, 220-240В/50-60Гц (1 шт);
- Смазка (1 тубик);
- Пластиковый кейс (1 шт).



Артикул	P бар	stroke мм
1057166	6	14
1057167	10	14

Наименование	Упаковка
Уронор Q&E расш. инструмент с головками M12 16/20/25 6bar	1 КОМП.
Уронор Q&E расш. инструмент с головками M12 16/20/25 10bar	1 КОМП.

Уронор Q&E расширительная головка M12/M18

Расширительная головка для монтажа соединений Q&E на трубах Уронор РЕ-Ха с помощью расширительных инструментов M12 и M18. Имеет цветовую кодировку. Материал: сталь.



Артикул	d мм	s мм	P бар	stroke мм
1057184	14/15	2.0/2.5	6+10	14
1057172	16	1.8/2.0/2.2	6+10	14
1057185	17/18	2,5	10	14
1057173	20	1.9/2.0	6	14
1057174	20	2.8	10	14
1057175	25	2.3	6	14
1057176	25	3.5	10	14
1057187	28		10	14
1057177	32	2.9	6	14

Наименование	Упаковка
Уронор Q&E расширительная головка M12/M18 14/15x2,5	1 ШТ
Уронор Q&E расширительная головка M12/M18 16x2,0/2,2	1 ШТ
Уронор Q&E расширительная головка M12/M18 17/18x2,5	1 ШТ
Уронор Q&E расширительная головка M12/M18 20x1,9/2,0	1 ШТ
Уронор Q&E расширительная головка M12/M18 20x2,8	1 ШТ
Уронор Q&E расширительная головка M12/M18 25x2,3	1 ШТ
Уронор Q&E расширительная головка M12/M18 25x3,5	1 ШТ
Уронор Q&E расширительная головка M12/M18 28x4,0	1 ШТ
Уронор Q&E расширительная головка M12/M18 32x2,9	1 ШТ

Расширительные инструменты



Артикул
1057409

Уронор Q&E запасной аккумулятор M12

Уронор Q&E M12 запасной аккумулятор Li-ion 1,5 А*ч.

Наименование	Упаковка
Уронор Q&E запасной аккумулятор M12 1,5Ah	1 ШТ



Артикул
1061185

Уронор Q&E запасной аккумулятор M12

Запасной аккумулятор Li-ion 3А*ч для инструмента Milwaukee M12.

Наименование	Упаковка
Уронор Q&E запасной аккумулятор M12 3Ah	1 ШТ



Артикул	U В
1057410	230

Уронор Q&E зарядное устройство M12

Уронор Q&E M12 запасное зарядное устройство 220-240В/50-60Гц для расширительного инструмента M12.

Наименование	Упаковка
Уронор Q&E зарядное устройство M12	1 ШТ

Расширительные инструменты

Уронор Q&E расширительный инструмент с головками M18 6 бар

Аккумуляторный расширительный инструмент для монтажа соединений Q&E на трубах Уронор РЕ-Ха диаметром до 40 мм 6 бар.

Оснащен функцией автовращения расширительной головки.

Технические характеристики:

- Менее 10 секунд на расширение одного соединения 16мм;
- Вес 4,2 кг включая расширительную головку и аккумулятор;
- Стальные шестерни в металлическом каркасе;
- LED-подсветка;
- Указатель уровня заряда аккумулятора;
- Период зарядки аккумулятора ≈30 мин;
- Цветовая кодировка расширительных головок.

В комплект входят:

- Расширительный инструмент Q&E M18 (1 шт);
- Головки Q&E M12/M18 16x2,0/2,2 (1 шт), M12/M18 20x1,9/2,0 (1 шт), M12/M18 25x2,3 (1 шт), M18 H32x2,9/4,4 (1 шт);
- Аккумулятор M18 Li-Ion 2 A*ч, 18В (2 шт);
- Зарядное устройство M18, 220-240В/50-60Гц (1 шт);
- Смазка (1 тюбик);
- Пластиковый кейс (1 шт).



Артикул	P бар	stroke мм
1063908	6	25

Наименование	Упаковка
Уронор Q&E расш. инструмент с головками M18 6bar 16/20/25/32	1 КОМП.

Уронор Q&E расширительный инструмент с головками M18 10 бар

Аккумуляторный расширительный инструмент для монтажа соединений Q&E на трубах Уронор РЕ-Ха диаметром до 32 мм 10 бар.

Оснащен функцией автовращения расширительной головки.

Технические характеристики:

- Менее 10 секунд на расширение одного соединения 16мм;
- Вес 4,2 кг включая расширительную головку и аккумулятор;
- Стальные шестерни в металлическом каркасе;
- LED-подсветка;
- Указатель уровня заряда аккумулятора;
- Период зарядки аккумулятора ≈30 мин;
- Цветовая кодировка расширительных головок.

В комплект входят:

- Расширительный инструмент Q&E M18 (1 шт);
- Головки Q&E M12/M18 16x2,0/2,2 (1 шт), M12/M18 20x2,8 (1 шт), M12/M18 25x3,5 (1 шт), M18 H32x2,9/4,4 (1 шт);
- Аккумулятор M18 Li-Ion 2 A*ч, 18В (2 шт);
- Зарядное устройство M18, 220-240В/50-60Гц (1 шт);
- Смазка (1 тюбик);
- Пластиковый кейс (1 шт).



Артикул	P бар	stroke мм
1063909	10	25

Наименование	Упаковка
Уронор Q&E расш. инструмент с головками M18 10bar 16/20/25/H32	1 КОМП.

Расширительные инструменты



Артикул	d мм	s мм	P бар	stroke мм
1057182	32	2.9/4.4	6+10	25
1057183	40	3.7	6	25

Uponor Q&E расширительная головка M18

Расширительная головка для монтажа соединений Q&E на трубах Uponor PE-Ха с помощью расширительного инструмента M18. Имеет цветовую кодировку. Материал: сталь.

Наименование	Упаковка
Uponor Q&E расширительная головка M18 Н 32x2,9/4,4	1 ШТ
Uponor Q&E расширительная головка M18 Н 40x3,7	1 ШТ



Артикул
1061241

Uponor Q&E запасной аккумулятор M18

Uponor Q&E M18 запасной аккумулятор Li-ion 3А*ч.

Наименование	Упаковка
Uponor Q&E запасной аккумулятор M18 3Ah	1 ШТ



Артикул
1063701

Uponor Q&E расширительный инструмент REMS

Электромеханический инструмент с функцией автовозврата, поставляется в стальном кейсе с руководством по эксплуатации.

Для монтажа труб 10 бар PE-Ха: 40 – 50 мм

Для монтажа труб 6 бар PE-Ха: 40 – 63 мм

Совместим с расширительными головками 40 мм (1004035), 50 мм (1004037) для обоих классов труб (6 и 10 бар) и 63 мм (1004038) для труб 6 бар.

Напряжение: 220 – 240В

Потребляемая мощность: 450 Вт.

Наименование	Упаковка
Uponor Q&E расширительный инструмент REMS 10bar max 50 / 6bar max 63	1 КОМП.



Артикул	Усл. обозн.	d мм	s мм
1004035	Н 40x5.5	40	5.5
1004037	Н 50x6.9	50	6.9
1004038	Н 63x5.8	63	5.8

Uponor Q&E расширительная головка H S3,2

Расширительные головки для монтажа соединений труб Uponor PE-Ха серии S3,2 с фитингами Uponor Q&E серии S5,0. Предназначены для гидравлического инструмента. Материал: сталь.

Наименование	Упаковка
Uponor Q&E расширительная головка H 63 40x5,5	1 ШТ
Uponor Q&E расширительная головка H 63 50x6,9	1 ШТ
Uponor Q&E расширительная головка H 63 63x5,8	1 ШТ

Расширительные инструменты

Upronor Q&E гидравлический расширительный инструмент 250/63

Электро-гидравлический расширительный инструмент в комплекте с пистолетом (арт. 1004034) и шлангами (арт. 1004040) для монтажа труб РЕ-Ха. Поставляется в пластиковом кейсе. В комплект входят: тубик смазки (Molykote G-n plus), масло для инструмента (канистра 1 л), инструкция по эксплуатации. Работает от электросети 230В/50Гц. Расширительные головки в комплект не входят. Для труб 40-50мм/10 бар и 50-63мм/6 бар.



Артикул	Наименование	Упаковка
1004042	Upronor Q&E гидравлич. расшир. инструмент 250/63	1 ШТ

Upronor Q&E гидравлический расширительный инструмент 250/40

Электро-гидравлический расширительный инструмент в комплекте с пистолетом (арт. 1004041) и шлангами (арт. 1004040) для монтажа труб РЕ-Ха. Поставляется в пластиковом кейсе. В комплект входят: тубик смазки (Molykote G-n plus), масло для инструмента (канистра 1 л), инструкция по эксплуатации. Работает от электросети 230В/50Гц. Расширительные головки в комплект не входят. Арт. 1004043 - для труб 16-32мм/10 бар и 16-40мм/6 бар.



Артикул	Наименование	Упаковка
1004043	Upronor Q&E гидравлич. расшир. инструмент 250/40	1 ШТ

Upronor SPI Q&E пистолет гидравлический

Для гидравлического инструмента Upronor Q&E 250/40 и 250/63. Пистолет 40-250 (арт. 1004041) применяется для монтажа труб РЕ-Ха диаметром 16-40 мм серии S5,0 (6 бар) и 16-32 мм серии S3,2 (10 бар), пистолет 63-250 (арт. 1004034) применяется для монтажа труб РЕ-Ха диаметром 50-63 мм серии S5,0 (6 бар) и 40-50 мм серии S3,2 (10 бар).



Артикул	Наименование	Упаковка
1004041	Upronor SPI Q&E пистолет гидравлический 40-250	1 ШТ

Upronor SPI Q&E пистолет гидравлический

Для гидравлического инструмента Upronor Q&E 250/40 и 250/63. Пистолет 40-250 (арт. 1004041) применяется для монтажа труб РЕ-Ха диаметром 16-40 мм серии S5,0 (6 бар) и 16-32 мм серии S3,2 (10 бар), пистолет 63-250 (арт. 1004034) применяется для монтажа труб РЕ-Ха диаметром 50-63 мм серии S5,0 (6 бар) и 40-50 мм серии S3,2 (10 бар).



Артикул	Наименование	Упаковка
1004034	Upronor SPI Q&E пистолет гидравлический 63-250	1 ШТ

Расширительные инструменты



Uponor Q&E расширительная головка H S5,0

Расширительные головки для монтажа соединений труб Uponor PE-Xa серии S5,0 с фитингами Uponor Q&E серии S5,0. Предназначены для гидравлического инструмента.
Материал: сталь.

Артикул	Усл. обозн.	d мм	s мм
1004030	H 20x2.0/1.9	20	2.0
1001376	H 25x2.3	25	2.3
1001378	H 32x2.9 GC	32	2.9
1004033	H 40x3.7	40	3.7
1004036	H 50x4.6	50	4.6

Наименование	Упаковка	
Uponor Q&E расширительная головка H 20x1,9/2,0	1	ШТ
Uponor Q&E расширительная головка H 25x2,3	1	ШТ
Uponor Q&E расширительная головка H 32x2,9	1	ШТ
Uponor Q&E расширительная головка H 40x3,7	1	ШТ
Uponor Q&E расширительная головка H 63 50x4,6	1	ШТ



Uponor Q&E расширительная головка H S3,2

Расширительные головки для монтажа соединений труб Uponor PE-Xa серии S3,2 с фитингами Uponor Q&E серии S5,0. Предназначены для гидравлического инструмента.
Материал: сталь.

Артикул	Усл. обозн.	d мм	s мм
1004062	H 20x2.8	20	2.8
1004063	H 25x3.5	25	3.5
1042755	H 32x4.4 DC	32	4.4

Наименование	Упаковка	
Uponor Q&E расширительная головка H 20x2,8	1	ШТ
Uponor Q&E расширительная головка H 25x3,5	1	ШТ
Uponor Q&E расширительная головка DC 32x4,4	1	ШТ



Uponor SPI Q&E шланг для гидравлического инструмента 40-250/63-250

Артикул	Усл. обозн.
1004040	-

Наименование	Упаковка	
Uponor SPI Q&E шланг для гидр. инстр-та 40-250/63-250 l=4m	1	ШТ



Uponor SPI Q&E насадка-вращатель

Насадка для ручного и аккумуляторного расширительного инструмента Q&E. Служит для автоматического поворота расширительной головки после каждого расширения.

Артикул	Усл. обозн.
1038188	-

Наименование	Упаковка	
Uponor SPI Q&E насадка-вращатель 16-32	1	ШТ



Uponor Q&E графитовая смазка

Коллоидная графитовая смазка для смазки рабочего конуса расширительных инструментов Uponor Q&E, а также болтов на фитингах Uponor WIPEX.

Артикул	Вес кг
1008334	0,03

Наименование	Упаковка	
Uponor Q&E графитовая смазка 30g	20	ШТ

Расширительные инструменты

Uronor Q&E графитовая смазка

Коллоидная графитовая смазка для смазки рабочего конуса расширительных инструментов Uronor Q&E, а также болтов на фитингах Uronor WIPEX.



Артикул	Вес кг	Наименование	Упаковка
1005017	0,1	Uronor SPI Q&E графитовая смазка 100g	10 ШТ

Зажимные адаптеры FLex-X



Uronor Flex-X зажимной адаптер PEX Евроконус

Изготавливается из покрытой латуни. Внутренняя резьба трубная цилиндрическая G3/4" Евроконус по DIN EN ISO 228-1, ГОСТ 6357. Для присоединения труб Uronor PE-Xa 6 бар (S5,0) и 10 бар (S3,2) к радиаторным узлам и коллекторам с наружной резьбой 3/4" Евроконус.

Артикул	d мм	IG дюйм	s мм	P бар	SW мм
1057441	16	G 3/4	1.8/2.0	6	30
1045542	16	G 3/4	2.2	10	30
1057442	20	G 3/4	1.9/2.0	6	30
1045543	20	G 3/4	2.8	10	30

Наименование	Упаковка
Uronor Flex-X зажимной адаптер PEX 16x1,8/2,0-3/4"FT Euro	10 шт
Uronor Flex-X зажимной адаптер PEX 16x2,2-3/4"FT Euro	10 шт
Uronor Flex-X зажимной адаптер PEX 20x1,9/2,0-3/4"FT Euro	10 шт
Uronor Flex-X зажимной адаптер PEX 20x2,8-3/4"FT Euro	10 шт



Uronor зажимной адаптер PEX PN10

Изготавливается из латуни. Внутренняя резьба G1/2". Для присоединения труб Uronor PE-Xa 16x2,2 к коллекторам S и SH с наружной резьбой 1/2".

Артикул
1020039

Наименование	Упаковка
Uronor Flex-X зажимной адаптер 16x2,2-1/2"BP	100 шт

Коллектор Н

Uponor Flex-M коллектор с клапанами 1 1/2"

Предварительно собранный распределительный коллектор (подающий и обратный) диаметром 1 1/2" для радиаторного отопления. Изготавливается из латуни, с подключением 1 1/2"НР с одной стороны и заглушкой 1 1/2"ВР с другой стороны. Расстояние между выходами 100 мм. На каждом коллекторе - воздухоотводчик. Обратный коллектор оснащен запорными клапанами. Выходы имеют наружную резьбу 3/4"НР Евроконус по DIN V 3838 и предназначены для использования только с резьбовыми адаптерами Uponor 3/4"ВР Евроконус.



Артикул	Выходы	AG дюйм	AG1 дюйм	l мм	га мм
1059515	NEW 2	G 1 1/2	G 3/4	200	100
1059516	NEW 3	G 1 1/2	G 3/4	300	100
1059517	NEW 4	G 1 1/2	G 3/4	400	100
1059518	NEW 5	G 1 1/2	G 3/4	500	100
1059519	NEW 6	G 1 1/2	G 3/4	600	100
1059520	NEW 7	G 1 1/2	G 3/4	700	100
1059521	NEW 8	G 1 1/2	G 3/4	800	100
1059522	NEW 9	G 1 1/2	G 3/4	900	100
1059523	NEW 10	G 1 1/2	G 3/4	1000	100
1059524	NEW 11	G 1 1/2	G 3/4	1100	100
1059525	NEW 12	G 1 1/2	G 3/4	1200	100

Наименование		
Uponor Flex-M коллектор с клапанами 1 1/2" G 2X ц/ц100мм	1	ШТ
Uponor Flex-M коллектор с клапанами 1 1/2" G 3X ц/ц100мм	1	ШТ
Uponor Flex-M коллектор с клапанами 1 1/2" G 4X ц/ц100мм	1	ШТ
Uponor Flex-M коллектор с клапанами 1 1/2" G 5X ц/ц100мм	1	ШТ
Uponor Flex-M коллектор с клапанами 1 1/2" G 6X ц/ц100мм	1	ШТ
Uponor Flex-M коллектор с клапанами 1 1/2" G 7X ц/ц100мм	1	ШТ
Uponor Flex-M коллектор с клапанами 1 1/2" G 8X ц/ц100мм	1	ШТ
Uponor Flex-M коллектор с клапанами 1 1/2" G 9X ц/ц100мм	1	ШТ
Uponor Flex-M коллектор с клапанами 1 1/2" G 10X ц/ц100мм	1	ШТ
Uponor Flex-M коллектор с клапанами 1 1/2" G 11X ц/ц100мм	1	ШТ
Uponor Flex-M коллектор с клапанами 1 1/2" G 112X ц/ц100мм	1	ШТ

Uponor Uni-X коллектор латунный Н 1"

Предварительно собранный коллектор (подающий и обратный) диаметром 1" для радиаторного отопления. Изготавливается из покрытой латуни, с накидной гайкой 1"ВР и торцевой прокладкой с одной стороны, и заглушкой 1/2"НР с другой стороны. Расстояние между выходами 50 мм. На каждом коллекторе - воздухоотводчик. Цветовая маркировка подачи и обратки. Выходы имеют наружную резьбу 3/4"НР Евроконус по DIN V 3838 и предназначены для использования только с резьбовыми адаптерами Uponor 3/4"ВР Евроконус. Поставляется в сборе с пластиковым кронштейном повышенной шумоизоляции. Максимальный расход теплоносителя на один коллектор: 3,5 м3/ч (12-контуров). Внимание: при закручивании соединений следует соблюдать момент затяжки!

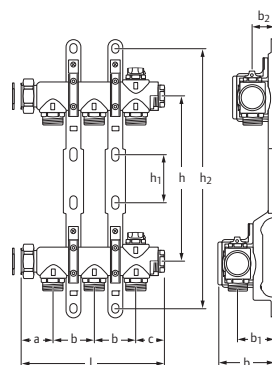

Артикул	Выходы	l мм	b мм	h мм	h1 мм	h2 мм	c мм	a мм	B мм	B1 мм
1012877	2	122	50	200	59	320	28	43	72	49
1012878	3	172	50	200	59	320	28	43	72	49
1012879	4	222	50	200	59	320	28	43	72	49
1012880	5	272	50	200	59	320	28	43	72	49
1012881	6	322	50	200	59	320	28	43	72	49
1012882	7	372	50	200	59	320	28	43	72	49
1012883	8	422	50	200	59	320	28	43	72	49
1012884	9	472	50	200	59	320	28	43	72	49
1012885	10	522	50	200	59	320	28	43	72	49
1012886	11	572	50	200	59	320	28	43	72	49
1012887	12	622	50	200	59	320	28	43	72	49

Наименование	Упаковка
Uponor Uni-X коллектор латунный Н 1"НГ 2XG3/4"НР ц/ц50мм (L=122mm)	1 ШТ
Uponor Uni-X коллектор латунный Н 1"НГ 3XG3/4"НР ц/ц50мм (L=172mm)	1 ШТ
Uponor Uni-X коллектор латунный Н 1"НГ 4XG3/4"НР ц/ц50мм (L=222mm)	1 ШТ
Uponor Uni-X коллектор латунный Н 1"НГ 5XG3/4"НР ц/ц50мм (L=272mm)	1 ШТ
Uponor Uni-X коллектор латунный Н 1"НГ 6XG3/4"НР ц/ц50мм (L=322mm)	1 ШТ
Uponor Uni-X коллектор латунный Н 1"НГ 7XG3/4"НР ц/ц50мм (L=372mm)	1 ШТ
Uponor Uni-X коллектор латунный Н 1"НГ 8XG3/4"НР ц/ц50мм (L=422mm)	1 ШТ
Uponor Uni-X коллектор латунный Н 1"НГ 9XG3/4"НР ц/ц50мм (L=472mm)	1 ШТ
Uponor Uni-X коллектор латунный Н 1"НГ 10XG3/4"НР ц/ц50мм (L=522mm)	1 ШТ
Uponor Uni-X коллектор латунный Н 1"НГ 11XG3/4"НР ц/ц50мм (L=572mm)	1 ШТ
Uponor Uni-X коллектор латунный Н 1"НГ 12XG3/4"НР ц/ц50мм (L=622mm)	1 ШТ

Uponor кран шаровый Н

Изготавливается из покрытой латуни. Наружная резьба 1"НР трубная коническая R по DIN EN 10226-1, ГОСТ 6211, под плоское уплотнение. Внутренняя резьба 3/4" ВР трубная цилиндрическая Rp по DIN EN 10226-1, ГОСТ 6357. В комплект входят два крана. Краны совместимы со всеми латунными коллекторами Uponor 1". Длина 60 мм.



Артикул	AG дюйм	IG дюйм	l мм	l1 мм	h мм	h1 мм
1012913	R 1	Rp 3/4	50	43	65	18

Наименование	Упаковка
Uponor кран шаровый Н R1"НР/Rp3/4"ВР	1 КОМП.

Система модульных фитингов RS



Система модульных фитингов Uronor RS предназначена главным образом для стояков и магистралей диаметром до 110 мм. Принцип модульности: необходимые фитинги собираются из

отдельных частей. Уникальность системы состоит в том, что она позволяет всего из 40 элементов собрать до 500 различных комбинаций фитингов. Удобный механизм крепления "click and lock" значительно облегчает монтаж на больших диаметрах, а также позволяет сделать фитинг неразборным, если это необходимо.



Компоненты



Адаптер Uronor RS Q&E



Адаптер Uronor RS Wipeх



Тройник Uronor RS (базовая деталь)



Соединитель Uronor RS



Фланец Uronor RS

Достоинства

- Инновационная технология соединения базовой детали и адаптеров
- Всего 40 элементов позволяют реализовать до 500 различных комбинаций фитингов
- Гибкий подход к разнообразным инженерным решениям
- Быстрая сборка фитинга без использования инструмента перед опрессовкой на трубе
- Возможность коррекции соединения



Aqua Pipe



Radi Pipe



Flex

Система модульных фитингов RS

Uponor RS муфта

Изготавливается из лужёной латуни. Является соединительным элементом (базовой деталью) для адаптеров, редукторов, соединителей и фланцев RS. В комплект входят 2 фиксирующих хомута RS.

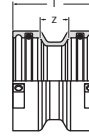

Артикул	Усл. обозн.	l	z
	-	мм	мм
1029144	RS2	51	18
1029145	RS3	51	18

Наименование	Упаковка
Uponor RS муфта RS2-RS2	2 ШТ
Uponor RS муфта RS3-RS3	2 ШТ

Uponor RS угольник

Изготавливается из лужёной латуни. Является соединительным элементом (базовой деталью) для адаптеров, редукторов, соединителей и фланцев RS. В комплект входят 2 фиксирующих хомута RS.

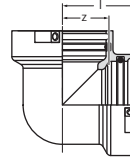

Артикул	Усл. обозн.	l	z
	-	мм	мм
1029138	RS2	51	31
1029139	RS3	68	48

Наименование	Упаковка
Uponor RS угольник RS2-RS2	1 ШТ
Uponor RS угольник RS3-RS3	1 ШТ

Uponor RS угольник 45°

Изготавливается из лужёной латуни. Является соединительным элементом (базовой деталью) для адаптеров, редукторов, соединителей и фланцев RS. В комплект входят 2 фиксирующих хомута RS.

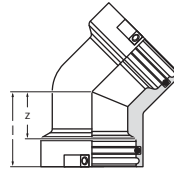

Артикул	Усл. обозн.	l	z
	-	мм	мм
1029140	RS2	51	31
1029141	RS3	68	48

Наименование	Упаковка
Uponor RS угольник 45° RS2-RS2	1 ШТ
Uponor RS угольник 45° RS3-RS3	1 ШТ

Uponor RS тройник

Изготавливается из лужёной латуни. Является соединительным элементом (базовой деталью) для адаптеров, редукторов, соединителей и фланцев RS. В комплект входят 3 фиксирующих хомута RS.

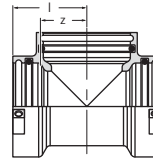

Артикул	Усл. обозн.	l	z
	-	мм	мм
1029142	RS2	51	31
1029143	RS3	68	48

Наименование	Упаковка
Uponor RS тройник RS2-RS2-RS2	1 ШТ
Uponor RS тройник RS3-RS3-RS3	1 ШТ

Система модульных фитингов RS

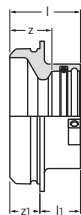

Артикул	Усл. обозн.	l	l1	z	z1
	-	мм	мм	мм	мм
1029146	RS2/RS3	47	27	27	20

Upronor RS переходник

Изготавливается из лужёной латуни. Является переходным элементом с гнезда RS 3 на гнездо RS 2 в базовой детали. В комплект входит 1 фиксирующий хомут RS 2.

Наименование	Упаковка
Upronor RS переходник RS3-RS2	2 ШТ

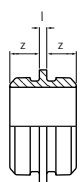

Артикул	Усл. обозн.	l	z
	-	мм	мм
1046750	RS2	5	20
1046751	RS3	5	20

Upronor RS соединитель

Изготавливается из лужёной латуни. Для соединения между собой двух соединительных элементов (базовых деталей) RS одного размера. Позволяет создавать из тройников, угольников, муфт RS коллекторы и другие узлы.

Наименование	Упаковка
Upronor RS соединитель RS2-RS2 l=5mm	1 ШТ
Upronor RS соединитель RS3-RS3 l=5mm	1 ШТ

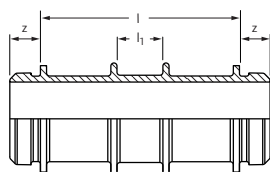

Артикул	Усл. обозн.	l	l1	z
	-	мм	мм	мм
1046477	RS2	130	31	20
1046478	RS3	210	31	20

Upronor RS соединитель

Изготавливается из лужёной латуни. Для соединения вместе двух соединительных элементов (базовых деталей) RS одного размера. Позволяет создавать из тройников, угольников, муфт RS коллекторы и другие узлы или пересечение труб в разных уровнях.

Наименование	Упаковка
Upronor RS соединитель RS2-RS2 l=130mm	1 ШТ
Upronor RS соединитель RS3-RS3 l=210mm	1 ШТ



Артикул	Усл. обозн.	d	P	l	l1
	-	мм	бар	мм	мм
1047021	RS 2	25	6+10	30	20
1047022	RS 2	32	6+10	37	20
1047023	RS 2	40	6+10	45	20
1047024	RS 2	50	6+10	55	20
1047026	RS 2	63	6	68	20

Upronor RS адаптер Q&E

Изготавливается из стойкой к обесцинкованию DR-латуни. Служит для подключения труб Upronor PE-Ха по технологии Q&E к системе модульных фитингов Upronor RS (к базовой детали). Внимание: кольцо Upronor Q&E следует заказывать отдельно!

Наименование	Упаковка
Upronor RS адаптер Q&E PL Q&E 25-RS2	1 ШТ
Upronor RS адаптер Q&E PL Q&E 32-RS2	1 ШТ
Upronor RS адаптер Q&E PL Q&E 40-RS2	1 ШТ
Upronor RS адаптер Q&E PL Q&E 50-RS2	1 ШТ
Upronor RS адаптер Q&E DR Q&E 63-RS2	1 ШТ

Система модульных фитингов RS

Uponor Wipex зажимной адаптер PN6

Изготавливается из стойкой к обесцинкованию DR-латуни. Служит для подключения труб PE-Ха серии S5,0 (PN6) и труб HDPE серии S5,0 к системе модульных фитингов Uponor RS (к базовой детали).



Артикул	Усл. обозн.	d	P	l	l1	Вес
-	-	мм	бар	мм	мм	кг
1047013	RS 2	63	6	55	20	0,95
1047014	RS 2	75	6	63.5	20	1,34
1047015	RS 3	90	6	72.5	20	2,19
1047016	RS 3	110	6	84.5	20	2,81

Наименование	Упаковка	
Uponor Wipex RS2 зажимной адаптер PN6 DR 63x5,8 RS2	1	ШТ
Uponor Wipex RS2 зажимной адаптер PN6 DR 75x6,8 RS2	1	ШТ
Uponor Wipex RS3 зажимной адаптер PN6 DR 90x8,2 RS3	1	ШТ
Uponor Wipex RS3 зажимной адаптер PN6 DR 110x10,0 RS3	1	ШТ

Uponor Wipex зажимной адаптер PN10

Изготавливается из стойкой к обесцинкованию DR-латуни. Служит для подключения труб PE-Ха серии S3,2 (PN10) к системе модульных фитингов Uponor RS (к базовой детали).



Артикул	Усл. обозн.	d	P	l	l1	Вес
-	-	мм	бар	мм	мм	кг
1047017	RS 2	63	10	55	20	0,95
1047018	RS 2	75	10	63.5	20	1,33
1047019	RS 3	90	10	72.5	20	2,21
1047020	RS 3	110	10	84.5	20	3,01

Наименование	Упаковка	
Uponor Wipex RS2 зажимной адаптер PN10 DR 63x8,6 RS2	1	ШТ
Uponor Wipex RS2 зажимной адаптер PN10 DR 75x10,3 RS2	1	ШТ
Uponor Wipex RS3 зажимной адаптер PN10 DR 90x12,3 RS3	1	ШТ
Uponor Wipex RS3 зажимной адаптер PN10 DR 110x15,1 RS3	1	ШТ

Uponor RS адаптер с наружной резьбой

Изготавливается из лужёной латуни. Используется с соединительными элементами (базовыми деталями) RS 2 или RS 3. Наружная резьба трубная коническая R по EN 10226-1, ГОСТ 6211.

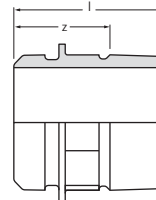

Артикул	Усл. обозн.	AG	l	z
-	-	дюйм	мм	мм
1059402	RS2	R 1 1/2	62	42
1029131	RS2	R 2	66	43
1029132	RS2	R 2 1/2	64	37
1029133	RS3	R 3	73	43

Наименование	Упаковка	
Uponor RS адаптер с наружной резьбой R1 1/2*MT-RS2	1	ШТ
Uponor RS адаптер с наружной резьбой R2*MT-RS2	1	ШТ
Uponor RS адаптер с наружной резьбой R2 1/2*MT-RS2	1	ШТ
Uponor RS адаптер с наружной резьбой R3*MT-RS3	1	ШТ

Система модульных фитингов RS

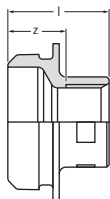

Uronor RS адаптер с внутренней резьбой

Изготавливается из лужёной латуни. Используется с соединительными элементами (базовыми деталями) RS 2 или RS 3. Внутренняя резьба трубная цилиндрическая Rp по EN 10226-1, ГОСТ 6357.

Артикул	Усл. обозн.	IG дюйм	l мм	z мм
1059403	RS2	Rp 1/2	42	27
1029134	RS2	Rp 1	45	26
1029135	RS2	Rp 2	54	28
1029136	RS2	Rp 2 1/2	63	32
1059404	RS3	Rp 1/2	43	27
1029137	RS3	Rp 3	65	32

Наименование	Упаковка	
Uronor RS адаптер с внутренней резьбой Rp1/2*FT-RS2	1	шт
Uronor RS адаптер с внутренней резьбой Rp1*FT-RS2	1	шт
Uronor RS адаптер с внутренней резьбой Rp2*FT-RS2	1	шт
Uronor RS адаптер с внутренней резьбой Rp2 1/2*FT-RS2	1	шт
Uronor RS адаптер с внутренней резьбой Rp1/2*FT-RS3	1	шт
Uronor RS адаптер с внутренней резьбой Rp3*FT-RS3	1	шт

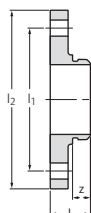

Uronor RS фланец

Изготавливается из лужёной латуни. Фланец PN 16, 8 болтовых отверстий, соответствует европейскому стандарту EN1092-3. Используется с соединительными элементами (базовыми деталями) RS 2 или RS 3.

Артикул	Усл. обозн.	DN мм	P бар	l мм	l1 мм	l2 мм	z мм
1059398	RS2	65	6	38	130	160	20
1059399	RS2	65	16	45	145	185	20
1059400	RS3	80	6	38	150	190	20
1029129	RS3	80	16	45	160	200	20
1029130	RS3	100	16	44	180	220	20
1059401	RS3	100	6	41	170	210	20

Наименование	Упаковка	
Uronor RS фланец RS2-DN65 (PN6)	1	шт
Uronor RS фланец RS2-DN65 (PN16)	1	шт
Uronor RS фланец RS3-DN80 (PN6)	1	шт
Uronor RS фланец RS3-DN80 (PN16)	1	шт
Uronor RS фланец RS3-DN100 (PN16)	1	шт
Uronor RS фланец RS3-DN100 (PN6)	1	шт



Uronor RS фиксирующий хомут

Изготавливается из пластика. Служит для фиксации вставных элементов RS в гнездах RS.

Артикул	цвет
1042921	черный
1042922	тёмно-серый

Наименование	Упаковка	
Uronor RS фиксирующий хомут RS2 black	10	шт
Uronor RS фиксирующий хомут RS3 grey	10	шт

Система фитингов Upronor Wipex

Upronor Wipex зажимной наконечник PN6

Для соединения труб PE-Ха серии S5,0 (PN6) и труб HDPE серии S5,0. Состоит из обжимной гильзы, штуцера из стойкой к обесцинкованию латуни по DIN EN ISO 6509 и болта из нержавеющей стали. Наружная трубная цилиндрическая резьба G по DIN EN ISO 228-1, ГОСТ 6357.

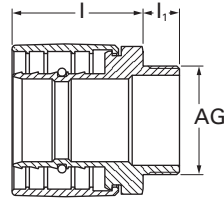

Артикул	d мм	AG дюйм	s мм	P бар	l мм	l1 мм	Вес кг
1018328	25	G 1	2.3	6	26	13	0,2
1018329	32	G 1	2.9	6	38	13	0,3
1018330	40	G 1 1/4	3.7	6	44	14	0,5
1018331	50	G 1 1/4	4.6	6	51	14	0,7
1018332	63	G 2	5.8	6	67	16	1,2
1018333	75	G 2	6.8	6	71	17	1,5
1018334	90	G 3	8.2	6	80	17	2,4
1018335	110	G 3	10.0	6	92	17	3,5

Наименование	Упаковка
Upronor Wipex зажимной наконечник PN6 25x2,3-G1	1 ШТ
Upronor Wipex зажимной наконечник PN6 32x2,9-G1	1 ШТ
Upronor Wipex зажимной наконечник PN6 40x3,7-G1 1/4	1 ШТ
Upronor Wipex зажимной наконечник PN6 50x4,6-G1 1/4	1 ШТ
Upronor Wipex зажимной наконечник PN6 63x5,8-G2	1 ШТ
Upronor Wipex зажимной наконечник PN6 75x6,8-G2	1 ШТ
Upronor Wipex зажимной наконечник PN6 90x8,2-G3	1 ШТ
Upronor Wipex зажимной наконечник PN6 110x10,0-G3	1 ШТ

Upronor Wipex зажимной наконечник PN10

Для соединения труб PE-Ха серии S3,2 (PN10). Состоит из обжимной гильзы, штуцера из стойкой к обесцинкованию латуни по DIN EN ISO 6509 и болта из нержавеющей стали. Наружная трубная цилиндрическая резьба G по DIN EN ISO 228-1, ГОСТ 6357.

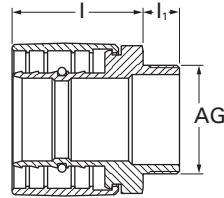

Артикул	d мм	AG дюйм	s мм	P бар	l мм	l1 мм	Вес кг
1018336	25	G 1	3.5	10	26	13	0,2
1018338	32	G 1	4.4	10	38	13	0,3
1018339	40	G 1 1/4	5.5	10	44	14	0,5
1018340	50	G 1 1/4	6.9	10	51	14	0,7
1018341	63	G 2	8.6	10	67	16	1,2
1018342	75	G 2	10.3	10	71	17	1,554
1018343	90	G 3	12.3	10	80	17	2,6
1023170	110	G 3	15.1	10	92	17	3,164

Наименование	Упаковка
Upronor Wipex зажимной наконечник PN10 25x3,5-G1	1 ШТ
Upronor Wipex зажимной наконечник PN10 32x4,4-G1	1 ШТ
Upronor Wipex зажимной наконечник PN10 40x5,5-G1 1/4	1 ШТ
Upronor Wipex зажимной наконечник PN10 50x6,9-G1 1/4	1 ШТ
Upronor Wipex зажимной наконечник PN10 63x8,6-G2	1 ШТ
Upronor Wipex зажимной наконечник PN10 75x10,3-G2	1 ШТ
Upronor Wipex зажимной наконечник PN10 90x12,3-G3	1 ШТ
Upronor Wipex зажимной наконечник PN10 110x15,1-G3	1 ШТ

Upronor Wipex зажимной соединитель PN6

Для соединения труб PE-Ха серии S5,0 (PN6) и труб HDPE серии S5,0. Состоит из двух обжимных гильз, штуцера из стойкой к обесцинкованию латуни по DIN EN ISO 6509 и двух болтов из нержавеющей стали.

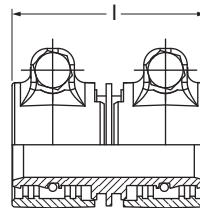

Артикул	d мм	s мм	P бар	l мм	Вес кг
1042972	25	2.3	6	53.5	0,168
1042973	32	2.9	6	63.5	0,358
1042980	40	3.7	6	72	0,554
1042984	50	4.6	6	86	0,984
1042981	63	5.8	6	106	1,575
1042985	75	6.8	6	124	2,405
1042986	90	8.2	6	143	3,622
1042987	110	10	6	167	5,127

Наименование	Упаковка
Upronor Wipex зажимной соединитель PN6 25x2,3-25x2,3	1 ШТ
Upronor Wipex зажимной соединитель PN6 32x2,9-32x2,9	1 ШТ
Upronor Wipex зажимной соединитель PN6 40x3,7-40x3,7	1 ШТ
Upronor Wipex зажимной соединитель PN6 50x4,6-50x4,6	1 ШТ
Upronor Wipex зажимной соединитель PN6 63x5,8-63x5,8	1 ШТ
Upronor Wipex зажимной соединитель PN6 75x6,8-75x6,8	1 ШТ
Upronor Wipex зажимной соединитель PN6 90x8,2-90x8,2	1 ШТ
Upronor Wipex зажимной соединитель PN6 110x10-110x10	1 ШТ

Система фитингов Uponor Wipex

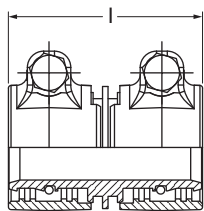

Uponor Wipex зажимной соединитель PN10

Для соединения труб PE-Ха серии S3,2 (PN10). Состоит из двух обжимных гильз, штуцера из стойкой к обесцинкованию латуни по DIN EN ISO 6509 и двух болтов из нержавеющей стали.

Артикул	d мм	s мм	l мм	Вес кг
1042970	25	3.5	53.5	0,179
1042974	32	4.4	63.5	0,345
1042979	40	5.5	72.0	0,551
1042983	50	6.9	86.0	0,974
1042982	63	8.6	106.0	1,582

Наименование	Упаковка
Uponor Wipex зажимной соединитель PN10 25x3,5-25x3,5	1 ШТ
Uponor Wipex зажимной соединитель PN10 32x4,4-32x4,4	1 ШТ
Uponor Wipex зажимной соединитель PN10 40x5,5-40x5,5	1 ШТ
Uponor Wipex зажимной соединитель PN10 50x6,9-50x6,9	1 ШТ
Uponor Wipex зажимной соединитель PN10 63x8,6-63x8,6	1 ШТ

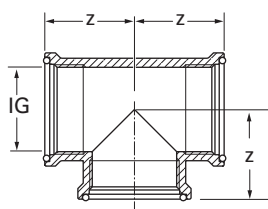

Uponor Wipex тройник

Изготовлен из стойкой к обесцинкованию латуни по DIN EN ISO 6509, с тремя резиновыми уплотнительными кольцами на торцах. Внутренняя трубная цилиндрическая резьба G по DIN EN ISO 228-1, ГОСТ 6357.

Артикул	DN мм	IG дюйм	P бар	Вес кг	z мм
1018345	25	G 1	6+10	0,31	35
1018346	32	G 1 1/4	6+10	0,48	42
1018347	50	G 2	6+10	1,01	55
1018348	80	G 3	6+10	2,64	75

Наименование	Упаковка
Uponor Wipex тройник G1-G1-G1	1 ШТ
Uponor Wipex тройник G1 1/4-G1 1/4-G1 1/4	1 ШТ
Uponor Wipex тройник G2-G2-G2	1 ШТ
Uponor Wipex тройник G3-G3-G3	1 ШТ

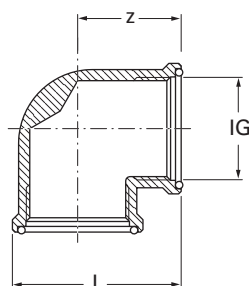

Uponor Wipex угольник

Изготовлено из стойкой к обесцинкованию латуни по DIN EN ISO 6509, с двумя резиновыми уплотнительными кольцами на торцах. Внутренняя трубная цилиндрическая резьба G по DIN EN ISO 228-1, ГОСТ 6357.

Артикул	DN мм	IG дюйм	P бар	l мм	Вес кг	z мм
1018350	25	G 1	6+10	58	0,27	35
1018351	32	G 1 1/4	6+10	68	0,45	42
1018352	50	G 2	6+10	91	0,94	55
1018353	80	G 3	6+10	126	2,2	75

Наименование	Упаковка
Uponor Wipex угольник G1-G1	1 ШТ
Uponor Wipex угольник G1 1/4-G1 1/4	1 ШТ
Uponor Wipex угольник G2-G2	1 ШТ
Uponor Wipex угольник G3-G3	1 ШТ

Система фитингов Uronor Wipex

Uronor Wipex муфта

Изготовлена из стойкой к обесцинкованию латуни по DIN EN ISO 6509, с двумя резиновыми уплотнительными кольцами на торцах. Внутренняя трубная цилиндрическая резьба G по DIN EN ISO 228-1, ГОСТ 6357.

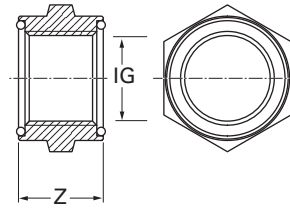

Артикул	DN мм	IG дюйм	P бар	Вес кг	z мм
1018355	25	G 1	6+10	0,18	30
1018356	32	G 1 1/4	6+10	0,2	37
1018357	50	G 2	6+10	0,39	45
1018358	80	G 3	6+10	0,7	55

Наименование	Упаковка	
Uronor Wipex муфта G1-G1	1	ШТ
Uronor Wipex муфта G1 1/4-G1 1/4	1	ШТ
Uronor Wipex муфта G2-G2	1	ШТ
Uronor Wipex муфта G3-G3	1	ШТ

Uronor Wipex переходник

Изготовлен из стойкой к обесцинкованию латуни по DIN EN ISO 6509, с одним резиновым уплотнительным кольцом на торце с внутренней резьбой. Наружная и внутренняя трубная цилиндрическая резьба G по DIN EN ISO 228-1, ГОСТ 6357.

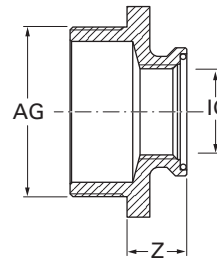

Артикул	AG дюйм	IG дюйм	P бар	Вес кг	z мм
1018368	1 1/4	1	6+10	0,22	20
1018369	1 1/2	1 1/4	6+10	0,25	21
1018371	2	1	6+10	0,41	21
1018372	2	1 1/4	6+10	0,46	25
1018373	2 1/2	2	6+10	0,692	25
1018374	3	1	6+10	0,92	23
1018375	3	1 1/4	6+10	1,03	27
1018376	3	2	6+10	0,99	31
1009052	4	3	6+10	1,5	30

Наименование	Упаковка	
Uronor Wipex переходник наружная x внутренняя резьба G1 1/4-G1	1	ШТ
Uronor Wipex переходник наружная x внутренняя резьба G1 1/2-G1 1/4	1	ШТ
Uronor Wipex переходник наружная x внутренняя резьба G2-G1	1	ШТ
Uronor Wipex переходник наружная x внутренняя резьба G2-G1 1/4	1	ШТ
Uronor Wipex переходник наружная x внутренняя резьба G2 1/2-G2	1	ШТ
Uronor Wipex переходник наружная x внутренняя резьба G3-G1	1	ШТ
Uronor Wipex переходник наружная x внутренняя резьба G3-G1 1/4	1	ШТ
Uronor Wipex переходник наружная x внутренняя резьба G3-G2	1	ШТ
Uronor Wipex переходник наружная x внутренняя резьба G4-G3	1	ШТ

Uronor Wipex фланец

Изготовлен из стойкой к обесцинкованию латуни по DIN EN ISO 6509, с одним резиновым уплотнительным кольцом на торце. Внутренняя трубная цилиндрическая резьба G по DIN EN ISO 228-1, ГОСТ 6357. Класс давления 6+10 бар.

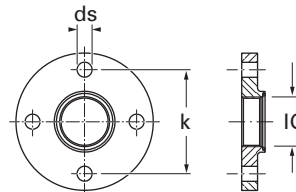

Артикул	DN мм	IG дюйм	ds мм	k мм	Кол-во отв. шт	P бар	Вес кг
1018359	25	1	14	85	4	6+10	1,33
1018360	32	1 1/4	18	100	4	6+10	1,96
1018361	40	1 1/2	18	110	4	6+10	2,285
1018362	50	2	18	125	4	6+10	2,96
1018363	65	2 1/2	18	145	8	6+10	3,72
1018364	80	3	18	160	8	6+10	4,36
1018365	100	4	18	180	8	6+10	4,559

Наименование	Упаковка	
Uronor Wipex фланец F25/4-85/G1	1	ШТ
Uronor Wipex фланец F32/4-100/G1 1/4	1	ШТ
Uronor Wipex фланец F40/4-110/G1 1/2	1	ШТ
Uronor Wipex фланец F50/4-125/G2	1	ШТ
Uronor Wipex фланец F65/8-145/2 1/2	1	ШТ
Uronor Wipex фланец F80/8-160/G3	1	ШТ
Uronor Wipex фланец F100/8-180/G4	1	ШТ

Система фитингов Uronor Wipex

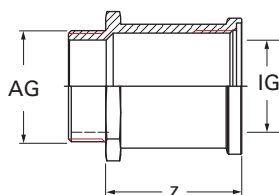

Uronor Wipex муфта места крепления

Для крепления труб. Изготовлена из стойкой к обесцинкованию латуни по DIN EN ISO 6509, с одним резиновым уплотнительным кольцом на торце с внутренней резьбой. Наружная и внутренняя трубная цилиндрическая резьба G по DIN EN ISO 228-1, ГОСТ 6357.

Артикул	DN мм	AG дюйм	IG дюйм	P бар	Вес кг	z мм
1018302	25	G 1	G 1	6+10	0,23	42
1018303	32	G 1 1/4	G 1 1/4	6+10	0,45	68
1018304	50	G 2	G 2	6+10	0,78	73
1018305	80	G 3	G 3	6+10	2,15	111

Наименование	Упаковка	
Uronor Wipex муфта места крепления G1	1	шт
Uronor Wipex муфта места крепления G1 1/4	1	шт
Uronor Wipex муфта места крепления G2	1	шт
Uronor Wipex муфта места крепления G3	1	шт



Изготовлен из стойкой к обесцинкованию латуни по DIN EN ISO 6509. Наружная трубная цилиндрическая резьба G по DIN EN ISO 228-1, ГОСТ 6357.

Uronor Wipex ниппель

Артикул	d мм	AG дюйм	AG1 дюйм	d1 мм	P бар	Вес кг
1018322	25	1	1	25	6+10	0,126
1009035	32	1 1/4	1	25	6+10	0,21
1018323	32	1 1/4	1 1/4	32	6+10	0,226
1009037	50	2	1	25	6+10	0,421
1022281	50	2	1 1/4	32	6+10	0,452
1018324	50	2	2	50	6+10	0,432
1009040	80	3	1	25	6+10	0,944
1009041	80	3	1 1/4	32	6+10	0,911
1009042	80	3	2	50	6+10	0,925
1018325	80	3	3	80	6+10	0,918

Наименование	Упаковка	
Uronor Wipex ниппель G1	1	шт
Uronor Wipex ниппель G1 1/4xG1	1	шт
Uronor Wipex ниппель G1 1/4	1	шт
Uronor Wipex ниппель G2xG1	1	шт
Uronor Wipex ниппель G2xG1 1/4	1	шт
Uronor Wipex ниппель G2	1	шт
Uronor Wipex ниппель G3xG1	1	шт
Uronor Wipex ниппель G3xG1 1/4	1	шт
Uronor Wipex ниппель G3xG2	1	шт
Uronor Wipex ниппель G3	1	шт



Uronor Wipex раздвижные плоскогубцы

Изготавливаются из стали. Служат для монтажа зажимных фитингов Wipex.

Артикул	l мм	Вес кг
1046407	145	0,148
1046408	200	0,228

Наименование	Упаковка	
Uronor Wipex раздвижные плоскогубцы 1 - 1 1/2	1	шт
Uronor Wipex раздвижные плоскогубцы 1 1/2 - 3 1/2	1	шт

Коллектор Aqua Plus PPM



Коллектор Uponor Aqua PLUS PPM и аксессуары к нему идеально подходят для систем отопления и водоснабжения. Ответвления от коллектора соединяются с трубами Uponor PE-Xa по технологии

Q&E с помощью расширительного инструмента. Позволяет реализовывать полностью полимерные системы.



Компоненты



Uponor Aqua PLUS Q&E коллектор PPM

Достоинства

- Безопасная и надёжная система
- Экономичное решение
- Возможность реализации полностью полимерной системы



Aqua Pipe

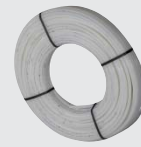

Combi Pipe



Flex



Smart Radi

Коллектор Aqua Plus PPM



Артикул	Выходы -	d мм	P бар
1047999	2	16	6+10
1048000	3	16	6+10
1048001	4	16	6+10



Артикул	Выходы -	d мм	P бар
1047997	1	1/2	6+10
1047998	1	3/4	6+10



Артикул	d мм	P бар
1048002	3/4	6+10



Артикул	d мм
1048003	3/4

Uponor Aqua PLUS коллектор Q&E PPM

Модульный пластмассовый коллектор из PPSU для водоснабжения и радиаторного отопления. Соединение модулей производится по оригинальной технологии Uponor за пол-оборота без использования инструментов и герметизирующих материалов. Расстояние между осями выходов 50 мм. Выходы соединяются с трубой Uponor PE-Xa по технологии Q&E. На входе дополнительно необходим штуцер или угольник PPM для перехода с оригинальной технологии на трубную резьбу.

Внимание: Кольца Uponor Q&E следует заказывать отдельно!

Наименование	Упаковка
Uponor Aqua PLUS коллектор Q&E PPM 1" 2X16 c/c50mm	10 шт
Uponor Aqua PLUS коллектор Q&E PPM 1" 3X16 c/c50mm	8 шт
Uponor Aqua PLUS коллектор Q&E PPM 1" 4X16 c/c50mm	6 шт

Uponor Aqua PLUS коллектор PPM

Модульный пластмассовый коллектор из PPSU с одним выходом для водоснабжения и радиаторного отопления. Соединение модулей производится по оригинальной технологии Uponor за пол-оборота без использования инструментов и герметизирующих материалов. Расстояние между осями выходов 50 мм. Выход имеет наружную резьбу 1/2"HP или 3/4"HP. На входе дополнительно необходим штуцер или угольник PPM для перехода с оригинальной технологии на трубную резьбу.

Наименование	Упаковка
Uponor Aqua PLUS коллектор Q&E PPM 1" 1XG1/2"MT c/c50mm	20 шт
Uponor Aqua PLUS коллектор Q&E PPM 1" 1XG3/4"MT c/c50mm	20 шт

Uponor Aqua PLUS штуцер с наружной резьбой PPM

Штуцер с наружной резьбой 3/4"HP из PPSU. Соединение с коллектором Uponor PPM производится по оригинальной технологии Uponor за пол-оборота без использования инструментов и герметизирующих материалов.

Наименование	Упаковка
Uponor Aqua PLUS штуцер с нар. резьбой Q&E PPM 1" G3/4"MT	20 шт

Uponor Aqua PLUS угольник с наружной резьбой PPM

Угольник с наружной резьбой 3/4"HP из PPSU. Соединение с коллектором Uponor PPM производится по оригинальной технологии Uponor за пол-оборота без использования инструментов и герметизирующих материалов.

Наименование	Упаковка
Uponor Aqua PLUS угольник с нар. резьбой Q&E PPM 1" G3/4"MT	20 шт

Коллектор Aqua Plus PPM

Uponor Aqua PLUS заглушка для коллектора PPM

Материал: PPSU. Соединение с коллектором Uponor PPM производится по оригинальной технологии Uponor за пол-оборота без использования инструментов и герметизирующих материалов.



Артикул	Наименование	Упаковка
1048004	Uponor Aqua PLUS заглушка для коллектора Q&E PPM 1"	20 ШТ

Uponor Aqua PLUS заглушка с воздухоотводчиком для коллектора PPM

Заглушка из PPSU с воздухоотводчиком. Соединение с коллектором Uponor PPM производится по оригинальной технологии Uponor за пол-оборота без использования инструментов и герметизирующих материалов.



Артикул	Наименование	Упаковка
1048005	Uponor Aqua PLUS заглушка с воздухоотв. Q&E PPM 1"	20 ШТ

Uponor Aqua PLUS кронштейн для коллектора PPM

В комплект входят две длинных, две коротких клипсы и два кронштейна. Изготавливаются из PPSU.

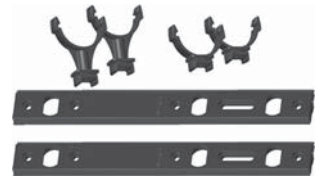

Артикул	Наименование	Упаковка
1048007	Uponor Aqua PLUS кронштейн для коллект. Q&E PPM 1"	30 пара

Uponor Aqua PLUS клипсы для коллектора PPM

В комплект входят две длинных и две коротких клипсы. Изготавливаются из PPSU.



Артикул	Наименование	Упаковка
1048006	Uponor Aqua PLUS клипсы для коллектора Q&E PPM 1"	1 КОМП.



Uronor Fluvia заглушка с воздухоотводчиком

Изготавливается из латуни. Внутренняя резьба трубная цилиндрическая G3/4" по DIN EN ISO 228-1, ГОСТ 6357. В комплекте с торцевой уплотнительной O-образной прокладкой под плоское уплотнение.

Артикул	IG дюйм	P бар
1008497	3/4	6+10

Наименование	Упаковка
Uronor Fluvia заглушка с воздухоотводчиком G3/4	10 ШТ

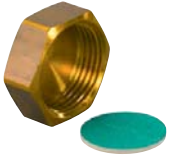

Uronor Aqua PLUS заглушка для коллектора с плоским уплотнением

Для коллектора Uronor Q&E 3/4". Изготавливается из латуни. Внутренняя резьба трубная цилиндрическая G3/4" по EN ISO 228-1, ГОСТ 6357. В комплекте с торцевой уплотнительной O-образной прокладкой под плоское уплотнение.

Артикул	IG дюйм	P бар
1001337	3/4	6+10

Наименование	Упаковка
Uronor Aqua PLUS заглушка для коллектора 3/4"FT	10 ШТ

Коллекторы Q&E



Коллекторы и аксессуары Uponor Q&E специально разработаны для быстрого и простого монтажа в системах отопления и водоснабжения.



Компоненты



Кольцо Uponor Q&E evolution



Кольцо Uponor Q&E с упором



Коллектор Uponor Q&E из PPSU



Коллектор Uponor Q&E из латуни

Достоинства

- Коллекторы становятся всё более неотъемлемой частью современной системы
- Широкий ассортимент коллекторов и аксессуаров
- Принцип модульности для гибкого подхода



Aqua Pipe



Radi Pipe

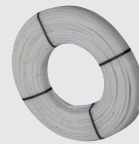

Combi Pipe



Flex



Smart Aqua



Smart Radi

Коллекторы Q&E



Артикул	d мм	d1 мм	d2 мм	d3 мм	d4 мм	P бар
1008714	3/4	16	16	16		6+10
1008715	3/4	16	16	16	16	6+10



Артикул	Выходы -	d мм	IG дюйм	P бар
1023027	2	16	G 3/4	6+10
1023028	3	16	G 3/4	6+10
1023029	4	16	G 3/4	6+10



Артикул	Наименование	Упаковка
1063469	Uronor Aqua PLUS кронштейн для коллект. M7 3/4"	30 КОМП.

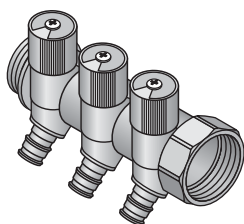

Артикул	Выходы -	d мм	IG дюйм	P бар
1048520	2	16	G 1	6+10
1048521	3	16	G 1	6+10
1048522	4	16	G 1	6+10



Артикул	Наименование	Упаковка
1045451	Uronor Aqua PLUS кронштейн для коллект. SH 3/4"	25 КОМП.

Uronor Q&E коллектор с наружной резьбой PPSU 3/4"

Изготавливается из полимера Полифенилсульфон (PPSU). Входное подключение имеет наружную трубную цилиндрическую резьбу G 3/4" по DIN EN ISO 228-1, ГОСТ 6357. Внимание: кольца Uronor Q&E следует заказывать отдельно!

Наименование	Упаковка
Uronor Q&E коллектор с наружной резьбой PPSU G3/4*MT 3X16 c/c45+35mm	10 ШТ
Uronor Q&E коллектор с наружной резьбой PPSU G3/4*MT 4X16 c/c45+2X35mm	10 ШТ

Uronor Q&E коллектор PL 3/4"

Изготавливается из стойкой к обесцинкованию DR-латуни. Входное подключение - наружная резьба трубная цилиндрическая G3/4" по DIN EN ISO 228-1, ГОСТ 6357, внутренняя резьба трубная цилиндрическая Rp 3/4" по DIN EN 10226-1, ГОСТ 6357. Расстояние между осями выходов - 35 мм. Внимание: кольца Uronor Q&E следует заказывать отдельно!

Наименование	Упаковка
Uronor Q&E коллектор PL 3/4*MT/FT 2X16 c/c35mm	20 ШТ
Uronor Q&E коллектор PL 3/4*MT/FT 3X16 c/c35mm	15 ШТ
Uronor Q&E коллектор PL 3/4*MT/FT 4X16 c/c35mm	10 ШТ

Uronor Aqua PLUS кронштейн для коллектора M7 3/4"

Комплект кронштейнов для коллектора 3/4" Q&E. Включает в себя 2 коротких крепления, 2 длинных и 2 пластиковых кронштейна.

Наименование	Упаковка
Uronor Aqua PLUS кронштейн для коллект. M7 3/4"	30 КОМП.

Uronor Q&E коллектор с вентилями PL SH 1"

Изготавливается из стойкой к обесцинкованию латуни. Входное подключение - наружная/внутренняя резьба трубная цилиндрическая G1" по DIN EN ISO 228-1, ГОСТ 6357. Расстояние между осями выходов 38 мм. Внимание: Кольца Uronor Q&E следует заказывать отдельно!

Наименование	Упаковка
Uronor Q&E коллектор с вентилями Q&E PL SH 1*MT/FT 2X16 c/c38mm	1 ШТ
Uronor Q&E коллектор с вентилями Q&E PL SH 1*MT/FT 3X16 c/c38mm	1 ШТ
Uronor Q&E коллектор с вентилями Q&E PL SH 1*MT/FT 4X16 c/c38mm	1 ШТ

Uronor Aqua PLUS кронштейн для коллектора SH 1"

Изготавливается из оцинкованной стали, предназначен для крепления коллекторов Uronor SH 1". В комплект входят два кронштейна.

Наименование	Упаковка
Uronor Aqua PLUS кронштейн для коллект. SH 3/4"	25 КОМП.

Коллекторы Q&E

Uponor Fluvia заглушка с воздухоотводчиком

Изготавливается из латуни. Внутренняя резьба трубная цилиндрическая G3/4" по EN ISO 228-1, ГОСТ 6357. В комплекте с торцевой уплотнительной O-образной прокладкой под плоское уплотнение.



Артикул	IG дюйм	P бар
1008497	3/4	6+10

Наименование	Упаковка
Uponor Fluvia заглушка с воздухоотводч. G3/4	10 ШТ

Uponor заглушка для коллектора S/SH

Изготавливается из покрытой латуни, в комплекте с торцевой герметизирующей прокладкой под плоское уплотнение, для коллекторов Uponor S и Uponor SH. Внутренняя резьба трубная цилиндрическая Rp по DIN EN 10226-1, ГОСТ 6357.



Артикул	IG дюйм	l мм	z мм
1014120	Rp1/2	10	5
1014121	Rp1	12	8

Наименование	Упаковка
Uponor заглушка для коллектора S/SH PL G1/2"BP	20 ШТ
Uponor заглушка для коллектора S/SH PL G1"BP	20 ШТ

Uponor заглушка для коллектора H

Изготавливается из покрытой латуни, для резьбы 3/4"HP Евроконус.

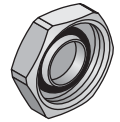

Артикул	IG дюйм
1014122	G 3/4

Наименование	Упаковка
Uponor заглушка для коллектора H 3/4"BP Euro	10 ШТ

Uponor заглушка для коллектора S/SH

Изготавливается из покрытой латуни, для коллекторов Uponor S и Uponor SH. Наружная резьба трубная коническая R по DIN EN 10226-1, ГОСТ 6211.



Артикул	AG дюйм	l мм	z мм
1014123	R 1	16	9

Наименование	Упаковка
Uponor заглушка для коллектора S/SH PL 1"HP	20 ШТ

Водорозетки и аксессуары Uponor Smart Aqua



Широкий ассортимент водорозеток и аксессуаров позволяет реализовывать как классические тупиковые схемы, так и более благоприятные в гигиеническом плане кольцевые схемы систем

питьевого водоснабжения с использованием труб Uponor Aqua Pipe и Combi Pipe.



Компоненты



Кольцо Uponor Q&E evolution



Кольцо Uponor Q&E с упором



Водорозетка Uponor Smart Aqua Q&E



Коробка Uponor Smart Aqua Q&E

Достоинства

- Для кольцевой, тупиковой и коллекторных разводов
- Различные варианты монтажа
- Выбор между латунными и полимерными фитингами (PPSU)



Aqua Pipe

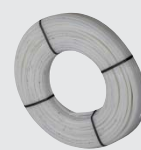

Combi Pipe



Flex

Система гибких труб для водоснабжения и радиаторного отопления > Фитинги и аксессуары для подключения санитарных приборов и радиаторов

Водорозетки и аксессуары Uponor Smart Aqua

Uponor Smart Aqua водорозетка U-профиль Q&E

Водорозетка с фланцем для непосредственного крепления к стене или в комбинации с монтажными углами или планками. Изготавливается из латуни. Внутренняя резьба трубная цилиндрическая Rp1/2" по DIN EN 10226-1, ГОСТ 6357. Внимание: кольцо Uponor Q&E следует заказывать отдельно!

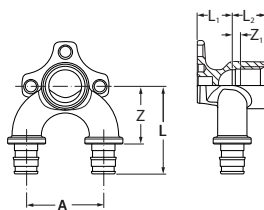

Артикул	d мм	IG дюйм	d1 мм	l мм	l1 мм	l2 мм	a мм	z мм	z1 мм
1059820	16	Rp 1/2	16	52	20	20	45	34	5
1059821	20	Rp 1/2	20	56	20	20	45	34	5

Наименование	Упаковка	
Uponor Smart Aqua водорозетка U-профиль Q&E 16-Rp1/2*FT-16	5	ШТ
Uponor Smart Aqua водорозетка U-профиль Q&E 20-Rp1/2*FT-20	5	ШТ

Uponor Smart Aqua водорозетка Q&E

Водорозетка с фланцем для непосредственного крепления к стене или в комбинации с монтажными углами или планками. Изготавливается из латуни. Внутренняя резьба трубная цилиндрическая Rp1/2" по DIN EN 10226-1, ГОСТ 6357. Внимание: кольцо Uponor Q&E следует заказывать отдельно!

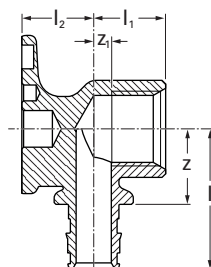

Артикул	d мм	IG дюйм	P бар
1059822	16	Rp 1/2	6+10
1059823	20	Rp 1/2	6+10

Наименование	Упаковка	
Uponor Smart Aqua водорозетка Q&E PL 16-Rp1/2*FT	40	ШТ
Uponor Smart Aqua водорозетка Q&E PL 20-Rp1/2*FT	40	ШТ

Водорозетки и аксессуары Uponor Smart Aqua

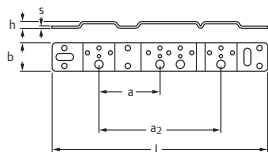

Uponor Smart Aqua монтажная планка для водорозеток

Для монтажа водорозеток Uponor. Водорозетка устанавливается в заранее предусмотренные положения. В комплект входят пластиковые фиксаторы и винты M6x12 с защитой от потери по DIN 965. С отверстиями и пазами для простой фиксации.

Изготавливается из оцинкованной стали.

Артикул	s	размер	l	b	h	a	a1
	мм	мм	мм	мм	мм	мм	мм
1057840	3	75/150	265	35	9	75	150

Наименование	Упаковка
Uponor Smart Aqua монт. планка для вод. 75/150mm	5 ШТ

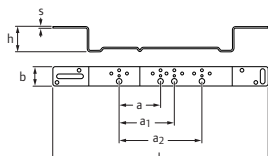

Uponor Smart Aqua монтажный угол для водорозеток

Для монтажа водорозеток Uponor. Водорозетка устанавливается в заранее предусмотренные положения. В комплект входят пластиковые фиксаторы и винты M6x12 с защитой от потери по DIN 965. С отверстиями и пазами для простой фиксации.

Изготавливается из оцинкованной стали.

Артикул	s	размер	l	b	h	a	a1
	мм	мм	мм	мм	мм	мм	мм
1057842	3	75/150	390	35	46	75	150

Наименование	Упаковка
Uponor Smart Aqua монт. угол для водор. 75/150mm	5 ШТ



Uponor Smart Aqua фиксаторы и винты

Фиксаторы и винты для монтажных траков, монтажных планок, монтажных углов Uponor.

Артикул
1057847

Наименование	Упаковка
Uponor Smart Aqua фиксаторы и винты для монтажного трака	10 КОМП.

Система гибких труб для водоснабжения и радиаторного отопления > Фитинги и аксессуары для подключения санитарных приборов и радиаторов

Водорозетки и аксессуары Uponor Smart Aqua

Uponor Smart Aqua водорозетка Q&E

Водорозетка с фланцем для непосредственного крепления к стене. Изготавливается из стойкой к обесцинкованию латуни. Внутренняя резьба трубная цилиндрическая Rp1/2" по DIN EN 10226-1, ГОСТ 6357. Внимание: кольцо Uponor Q&E следует заказывать отдельно!



Артикул	d мм	IG дюйм	P бар
1023034	16	Rp 1/2	6+10
1023035	20	Rp 1/2	6+10

Наименование	Упаковка
Uponor Smart Aqua водорозетка Q&E PL 16-Rp1/2*FT l=43mm	40 ШТ
Uponor Smart Aqua водорозетка Q&E PL 20-Rp1/2*FT l=43mm	40 ШТ

Uponor Smart Aqua комплект водорозеток в сборе Q&E Gemini

Предварительно собранный комплект из двух водорозеток и монтажной планки. Водорозетки выполнены из стойкой к обесцинкованию латуни, монтажная планка из оцинкованной стали. Расстояние между центрами водорозеток: 153 мм. Внутренняя резьба трубная цилиндрическая Rp1/2" по DIN EN 10226-1, ГОСТ 6357. Внимание: Кольца Uponor Q&E следует заказывать отдельно!



Артикул	d мм	IG дюйм	размер мм	P бар
1023037	16	Rp 1/2	150	6+10

Наименование	Упаковка
Uponor Smart Aqua компл. водор. в сборе Q&E Gemini PL 16-Rp1/2*FT c/c153mm	25 ШТ

Водорозетки и аксессуары Uponor Smart Aqua



Uponor Smart Aqua настенная коробка пустая ME

Для угольника Uponor Q&E PPSU 16-1/2"BP (арт.1042334).
Изготавливается из пластика.

Внимание: угольник Uponor Q&E PPSU и кольцо Q&E следует заказывать отдельно.

Артикул

1048622

Наименование

Uponor Smart Aqua настен. коробка пустая Q&E ME 25/20

Упаковка

10 ШТ



Uponor Smart Aqua настенная коробка пустая UP

Изготавливается из пластика, цвет синий. Разборная.
Применяется совместно с водорозетками Uponor Q&E под настенную коробку.

Артикул

1008845

Наименование

Uponor Smart Aqua наст. коробка, пустая Q&E UP 25/20, 28/23

Упаковка

10 ШТ



Uponor Smart Aqua водорозетка под настенную коробку UP

Изготавливается из стойкой к обесцинкованию латуни.
Под настенную коробку 1008845. Внутренняя резьба трубная цилиндрическая Rp1/2" по DIN EN 10226-1, ГОСТ 6357. Внимание: кольцо Uponor Q&E и настенную коробку следует заказывать отдельно!

Артикул

1047935

d IG P
мм дюйм бар

16 Rp 1/2 6+10

Наименование

Uponor Smart Aqua водор. под наст. кор. Q&E UP PL 16-Rp1/2"FT

Упаковка

40 ШТ

Система гибких труб для водоснабжения и радиаторного отопления > Фитинги и аксессуары для подключения санитарных приборов и радиаторов

Водорозетки и аксессуары Uponor Smart Aqua

Uponor Smart Aqua настенная коробка пустая SP

Изготавливается из пластика, цвет синий. Разборная. Применяется совместно с водорозетками Uponor Q&E под настенную коробку.

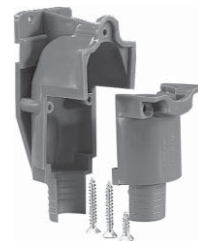

Артикул	Наименование	Упаковка
1038470	Uponor Smart Aqua настен. коробка пустая Q&E SP 34/28 42/36	10 ШТ

Uponor Smart Aqua водорозетка под настенную коробку SP

Изготавливается из латуни. Под настенную коробку 1038470. Внутренняя резьба трубная цилиндрическая Rp по DIN EN 10226-1, ГОСТ 6357. Внимание: кольцо Uponor Q&E и настенную коробку следует заказывать отдельно!



Артикул	d	IG	P	Наименование	Упаковка
	мм	дюйм	бар		
1047932	20	Rp 1/2	6+10	Uponor Smart Aqua водор. под наст. кор. Q&E SP PL 20-Rp1/2*FT	25 ШТ
1028154	20	Rp 3/4	6+10	Uponor Smart Aqua водор. под наст. кор. Q&E SP PL 20-Rp3/4*FT	25 ШТ

Фитинги и аксессуары Smart Radi для подключения радиаторов



Широкий ассортимент фитингов и аксессуаров Uponor Smart Radi для скрытой прокладки в строительных конструкциях (в полу и стенах) и подводки к радиаторам.



Компоненты



Кольцо Uponor Q&E evolution



Кольцо Uponor Q&E с упором



Тройник Uponor Smart Radi



Гильза Uponor Smart Radi

Достоинства

- Быстрое и простое подключение труб Uponor Radi Pipe и Uponor Combi Pipe к радиаторам
- Различные варианты монтажа



Smart Radi



Combi Pipe



Flex



Q&E

Система гибких труб для водоснабжения и радиаторного отопления > Фитинги и аксессуары для подключения санитарных приборов и радиаторов

Фитинги и аксессуары Smart Radi для подключения радиаторов

Uponor Smart Radi угольник Q&E

Изготавливается из никелированной медной трубки 15 x 1 мм. Подключение медной трубки 15 x 1 мм к радиаторному узлу 3/4"НР Евроконус необходимо выполнять резьбовым адаптером Uponor 15Cu (арт. 1013830). Внимание: кольцо Uponor Q&E следует заказывать отдельно!



Артикул	d мм	P бар	l мм
1023045	16	6+10	300
1023047	16	6+10	1100
1023046	20	6+10	300

Наименование	Упаковка	
Uponor Smart Radi угольник Q&E 16-15CU l=300mm	2	шт
Uponor Smart Radi угольник Q&E 16-15CU l=1100mm	2	шт
Uponor Smart Radi угольник Q&E 20-15CU l=300mm	2	шт

Uponor Smart Radi тройник Q&E

Изготавливается из никелированной медной трубки 15 x 1 мм. Подключение медной трубки 15 x 1 мм к радиаторному узлу 3/4" Евроконус необходимо выполнять резьбовым адаптером Uponor 15Cu (арт. 1013830). Внимание: кольца Uponor Q&E следует заказывать отдельно!



Артикул	d мм	P бар	l мм
1023049	16	6+10	300
1023050	20	6+10	300

Наименование	Упаковка	
Uponor Smart Radi тройник Q&E 16-15CU-16 l=300mm	2	шт
Uponor Smart Radi тройник Q&E 20-15CU-20 l=300mm	2	шт

Uponor Smart Radi зажимной адаптер

Для подключения медной трубки 15 x 1 мм тройников и уголков Uponor Q&E RC и Uponor MLC 15CU к радиаторным узлам 3/4"НР Евроконус. Внутренняя резьба 3/4"BP Евроконус. Состав: покрытая латунная гайка, встроенное латунное зажимное кольцо и уплотнительный конус из EPDM. Оребренная гайка под гаечный ключ 30.



Артикул	d мм	IG дюйм
1013830	15	G3/4

Наименование	Упаковка	
Uponor Smart Radi зажимной адаптер 15CU-3/4" Euro	10	шт

Фитинги и аксессуары Smart Radi для подключения радиаторов

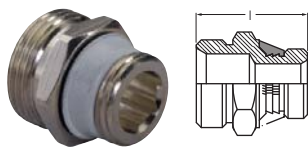

Uponor Smart Radi ниппель переходной

Изготавливается из покрытой латуни, самоуплотняющийся. Предназначен для радиаторных узлов с внутренней резьбой 1/2"BP, служит переходом с внутренней резьбы 1/2"BP на наружную резьбу 3/4"HP Евроконус, совместим с резьбовым адаптером арт. 1013830.

Артикул	AG дюйм	AG1 дюйм	I мм
1013906	G1/2	G3/4	33.5

Наименование	Упаковка
Uponor Smart Radi ниппель переходной G3/4"MT-G1/2"MT	10 ШТ



Uponor Smart Radi защитная гильза

Изготавливается из белого пластика. Служит для защиты труб Uponor от воздействия ультрафиолетового излучения и механических повреждений в местах подключения радиаторов. В комплект входят две гильзы длиной по 200 мм и стопоры для труб 12, 14 и 16 мм (по два на размер).

Артикул	Наименование	Упаковка
1023176	Uponor Smart Radi защитная гильза 16, l=200mm	50 КОМП.

Наименование	Упаковка
Uponor Smart Radi защитная гильза 16, l=200mm	50 КОМП.



Uponor фиксатор колена

Изготавливается из белого пластика. Для фиксации загиба труб Uponor PE-Xa, Uponor Uni Pipe Plus и Uponor MLC диаметром 16 мм при подключении к радиатору. Разборный, для кожуха 25/20 мм. Минимальное межосевое расстояние между трубами при использовании двух фиксаторов - 40 мм, включая 5 мм зазор между фиксаторами. В комплект входит один фиксатор.

Артикул	Наименование	Упаковка
1009008	Uponor фиксатор колена 25/20mm	10 ШТ

Наименование	Упаковка
Uponor фиксатор колена 25/20mm	10 ШТ

Uponor Smart Radi узел нижнего подключения радиатора

Узел для подключения к радиатору с нижней подводкой. Варианты исполнения: прямое, угловое, с байпасом, без байпаса. Имеет встроенный запорный шаровый клапан. Материал - покрытая латунь.



Артикул	Наименование	Упаковка
1084685	Uponor Smart Radi узел нижнего подклю. радиатора EE-RU G3/4"HP Euro-G3/4"HG	68 ШТ
1084686	Uponor Smart Radi узел нижн. подкл. рад. с байпасом EE-RU G3/4"HP Euro-G3/4"HG	50 ШТ
1084687	Uponor Smart Radi угл. узел нижн. подкл. радиатора EE-RU G3/4"HP Euro-G3/4"HG	51 ШТ
1084688	Uponor Smart Radi угл. узел нижн. подкл. рад. с байп EE-RU G3/4"HP Euro-G3/4"HG	50 ШТ

Наименование	Упаковка
Uponor Smart Radi узел нижнего подклю. радиатора EE-RU G3/4"HP Euro-G3/4"HG	68 ШТ
Uponor Smart Radi узел нижн. подкл. рад. с байпасом EE-RU G3/4"HP Euro-G3/4"HG	50 ШТ
Uponor Smart Radi угл. узел нижн. подкл. радиатора EE-RU G3/4"HP Euro-G3/4"HG	51 ШТ
Uponor Smart Radi угл. узел нижн. подкл. рад. с байп EE-RU G3/4"HP Euro-G3/4"HG	50 ШТ

Система многослойных труб для водоснабжения и радиаторного отопления

КАТАЛОГ ПРОДУКЦИИ 2015-2016

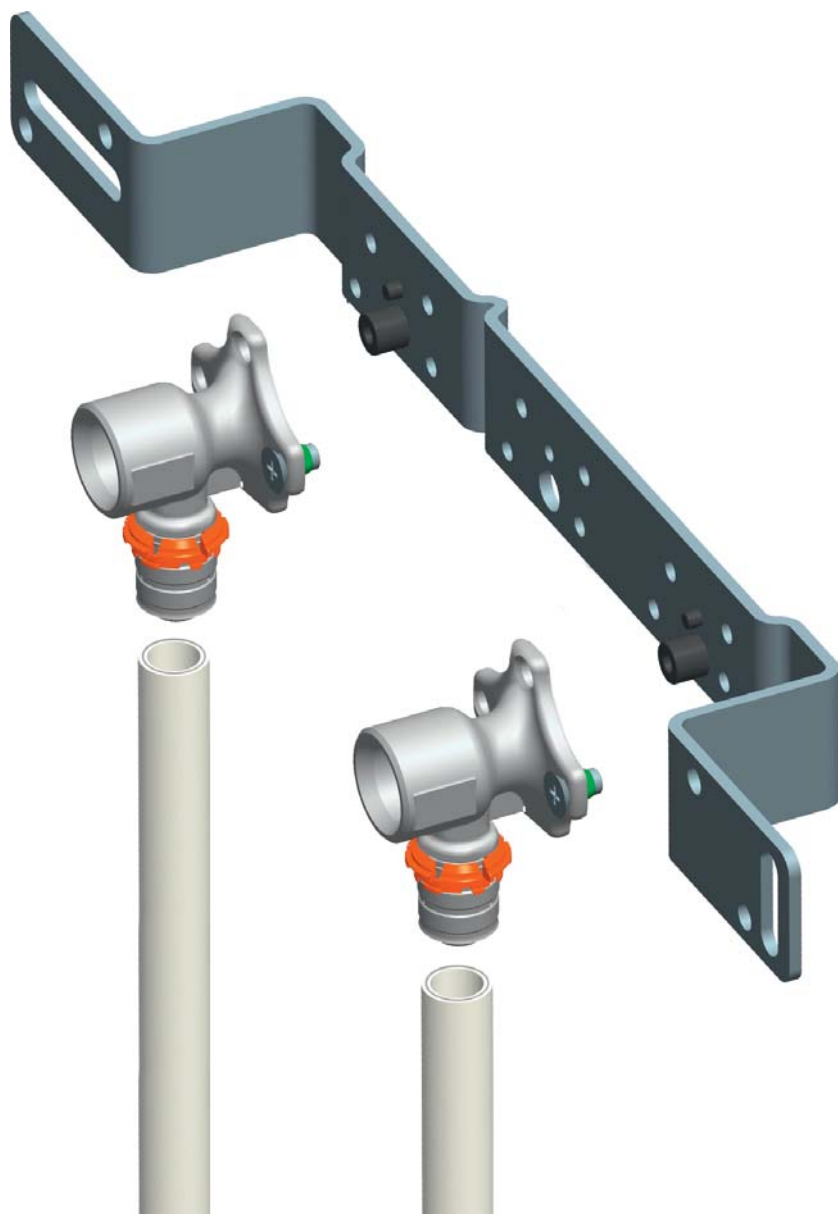

Бесшовные трубы Uni Pipe Plus



Труба Uponor Uni Pipe PLUS - уникальная не имеющая аналогов композиционная труба с бесшовным алюминиевым слоем для систем отопления, холодоснабжения и водоснабжения.

Достоинства

- Отсутствие шва - залог высокого качества и безопасности
- Меньшее тепловое удлинение, по сравнению с полимерными трубами
- Высокая гибкость, до 40% меньше радиус изгиба
- 100% кислородонепроницаемы
- Малый вес



Компоненты



Труба Uponor Uni Pipe PLUS в бухтах



Труба Uponor Uni Pipe PLUS в прямых отрезках



Uponor Uni Pipe PLUS в теплоизоляции



Uponor Uni Pipe PLUS в коже



Инструменты Uponor

Аксессуары



Teck



RTM



S-Press



Uni-X



Uni-C



Smart Base



Smart Aqua



Smart Radi

Бесшовные трубы Uni Pipe Plus

Uponor Uni Pipe PLUS труба белая в бухтах

Кислородонепроницаемая многослойная композиционная труба (Полиэтилен повышенной термостойкости PE-RT II - Клей - Бесшовный алюминий - Клей - Полиэтилен повышенной термостойкости PE-RT II), произведённая по технологии SACR, для водоснабжения, радиаторного и напольного отопления, охлаждения. Класс пожарной опасности E по EN 13501-1.

Максимальная рабочая температура: 90°C (по ГОСТ 32415-2013).

Аварийная температура: 100°C (по ГОСТ 32415-2013).

Рабочее давление: 10 бар.

Срок службы 50 лет при температурных режимах, указанных в ГОСТ 32415-2013, таблица 5, классы 1-5 и ХВ. Поставляется с монтажными заглушками на концах трубы по EN 806.

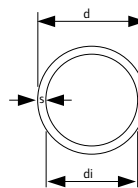

Артикул	d мм	s мм	L м	di мм
1059576	16	2.0	100	12
1084909	16	2.0	200	12
1059578	16	2.0	500	12
1084910	20	2.25	100	15.5
1059580	20	2.25	200	15.5
1084911	25	2.5	50	20
1084912	32	3.0	50	26

Наименование	Упаковка
Uponor Uni Pipe PLUS труба белая 16x2,0 100m	100 м
Uponor Uni Pipe PLUS труба белая IPPC 16x2,0 200m	200 м
Uponor Uni Pipe PLUS труба белая 16x2,0 500m	500 м
Uponor Uni Pipe PLUS труба белая IPPC 20x2,25 100m	100 м
Uponor Uni Pipe PLUS труба белая 20x2,25 200m	200 м
Uponor Uni Pipe PLUS труба белая IPPC 25x2,5 50m	50 м
Uponor Uni Pipe PLUS труба белая IPPC 32x3,0 50m	50 м

Uponor Uni Pipe PLUS труба белая в отрезках

Кислородонепроницаемая многослойная композиционная труба (Полиэтилен повышенной термостойкости PE-RT II - Клей - Бесшовный алюминий - Клей - Полиэтилен повышенной термостойкости PE-RT II), произведённая по технологии SACR, для водоснабжения, радиаторного и напольного отопления, охлаждения. Класс пожарной опасности E по EN 13501-1.

Максимальная рабочая температура: 90°C (по ГОСТ 32415-2013).

Аварийная температура: 100°C (по ГОСТ 32415-2013).

Рабочее давление: 10 бар.

Срок службы 50 лет при температурных режимах, указанных в ГОСТ 32415-2013, таблица 5, классы 1-5 и ХВ. Поставляется с монтажными заглушками на концах трубы по EN 806.

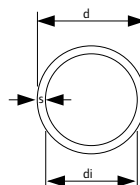

Артикул	d мм	s мм	L м	di мм
1059572	16	2.0	5	12
1059573	20	2.25	5	15.5
1059574	25	2.5	5	20
1059575	32	3.0	5	26

Наименование	Упаковка
Uponor Uni Pipe PLUS труба белая S 16x2,0 5m	125 м
Uponor Uni Pipe PLUS труба белая S 20x2,25 5m	85 м
Uponor Uni Pipe PLUS труба белая S 25x2,5 5m	55 м
Uponor Uni Pipe PLUS труба белая S 32x3,0 5m	35 м

Трубы MLC

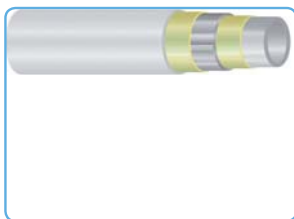

Многослойные композиционные трубы Uponor MLC применяются в системах отопления, охлаждения и водоснабжения.



Компоненты



Труба Uponor MLC в бухтах



Труба Uponor MLC в отрезках



Инструменты Uponor

Достоинства

- Лёгкость, гибкость и стабильность формы
- Прокладка в полу или по стене
- Быстрый монтаж
- 100% кислородонепроницаема, относительно малые температурные удлинения

Аксессуары



Teck



RTM



S-Press



Uni-X



RS



Uni-C



Smart Aqua



Smart Radi



Smart Base

Трубы MLC

Uponor MLC труба белая в бухтах

Кислородонепроницаемая многослойная композиционная труба (Полиэтилен повышенной термостойкости PERT II - Клей - Продольно сваренный алюминий - Клей - Полиэтилен повышенной термостойкости PE-RT II), произведённая по технологии SACP, для водоснабжения, радиаторного и напольного отопления, охлаждения. Класс пожарной опасности Е по EN 13501-1. Максимальная рабочая температура: 90°C (по ГОСТ 32415-2013).

Аварийная температура: 100°C (по ГОСТ 32415-2013). Рабочее давление: 10 бар.

Срок службы 50 лет при температурных режимах, указанных в ГОСТ 32415-2013, таблица 5, классы 1-5 и XB. Поставляется в бухтах с монтажными заглушками на концах трубы по EN 806.

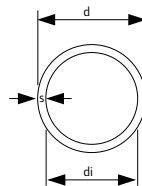

Артикул	d мм	s мм	L м	di мм
1013366				

Наименование	Упаковка
Uponor MLC труба белая 14X2,0 200m	200 м

Uponor MLC труба белая в отрезках

Кислородонепроницаемая многослойная композиционная труба (Полиэтилен повышенной термостойкости PE-RT II - Клей - Продольно сваренный алюминий - Клей - Полиэтилен повышенной термостойкости PE-RT II), произведённая по технологии SACP, для водоснабжения, радиаторного и напольного отопления, охлаждения. Класс пожарной опасности Е по EN 13501-1.

Максимальная рабочая температура: 90°C (по ГОСТ 32415-2013). Аварийная температура: 100°C (по ГОСТ 32415-2013). Рабочее давление: 10 бар.

Срок службы 50 лет при температурных режимах, указанных в ГОСТ 32415-2013, таблица 5, классы 1-5 и XB. Поставляется в бухтах с монтажными заглушками на концах трубы по EN 806.

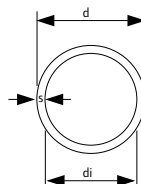

Артикул	d мм	s мм	L м	di мм
1013446	40	4.0	5	32
1013449	50	4.5	5	41
1013451	63	6.0	5	51
1013453	75	7.5	5	60
1013455	90	8.5	5	73
1013457	110	10.0	5	90

Наименование	Упаковка
Uponor MLC труба белая S 40x4,0 5m	20 м
Uponor MLC труба белая S 50x4,5 5m	20 м
Uponor MLC труба белая S 63x6,0 5m	15 м
Uponor MLC труба белая S 75x7,5 5m	5 м
Uponor MLC труба белая S 90x8,5 5m	5 м
Uponor MLC труба белая S 110x10,0 5m	5 м

Uponor MLC односторонний крюк

Изготавливается из пластика, цвет синий. Для крепления труб с максимальным наружным диаметром 32 мм на бетонном основании. Монтажное отверстие 8 мм.

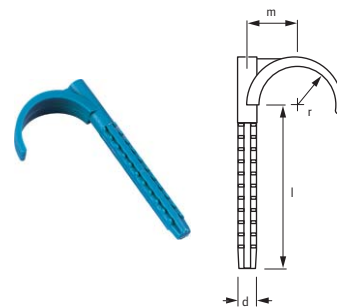

Артикул	d мм	r мм	l мм	m мм	d мм
1013137	-	32	16	60	20 8
1013138	-	32	16	80	20 8

Наименование	Упаковка
Uponor MLC односторонний крюк 32 6cm	50 ШТ
Uponor MLC односторонний крюк 32 8cm	50 ШТ

Трубы MLC

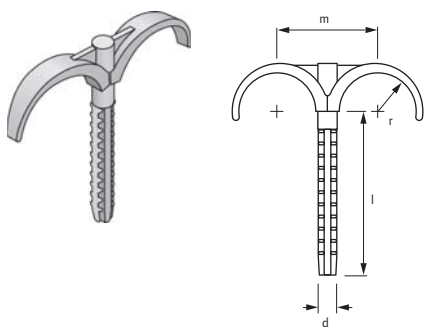

Уронор MLC односторонний крюк

Изготавливается из пластика, цвет синий. Для крепления двух параллельных труб с максимальным наружным диаметром 32 мм на бетонном основании. Монтажное отверстие 8 мм.

Артикул	d мм	r мм	l мм	m мм	d мм
1013139	-	32	16	60	40 8
1013140	-	32	16	80	40 8

Наименование	Упаковка
Уронор MLC односторонний крюк 32 6cm	50 ШТ
Уронор MLC односторонний крюк 32 8cm	50 ШТ



Уронор MLC клипса для труб белая

Изготавливается из пластика, для крепления труб Uronor Uni Pipe Plus и MLC 16-40 мм к различным поверхностям. Легко открывается отверткой.

Артикул	d мм	b мм	h мм	c мм	a мм	H мм
1013142	16	17	24	29	16	36
1013144	20	17	29	40	17	45
1013145	25	17	31	40	16	50
1013146	32	17	34	43	17	57
1013147	40	17	52	52	18	70

Наименование	Упаковка
Уронор MLC клипса для труб белая 16	100 ШТ
Уронор MLC клипса для труб белая 20	50 ШТ
Уронор MLC клипса для труб белая 25	50 ШТ
Уронор MLC клипса для труб белая 32	50 ШТ
Уронор MLC клипса для труб белая 40	25 ШТ

Кожухи Teck



Кожухи Uponor Teck используются для защиты многослойных труб в системах отопления, охлаждения и водоснабжения.



Компоненты



Кожухи Uponor Teck

Достоинства

- Защита трубы
- Цветовая маркировка для холодного и горячего водоснабжения

Аксессуары



Uni Pipe PLUS



MLC

Кожухи Teck

Uponor Teck кожух

Защитный гофрированный кожух. Изготавливается из полиэтилена высокой плотности (ПЭВП). Используется при прокладке труб по принципу „труба в трубе“ для защиты трубы от механических повреждений, уменьшения ущерба от протечек, а также для возможности замены трубы. Класс пожарной опасности Е по EN 13501-1. Поставляется в бухтах.



Артикул	d мм	d1 мм	L м	do мм	цвет	Наименование	Упаковка
1012860	16	20	50	25	черный	Uponor Teck кожух 25/20 black 50m	50 м
1012864	18	23	50	28	черный	Uponor Teck кожух 28/23 black 50m	50 м
1012869	25	29	50	35	черный	Uponor Teck кожух 35/29 black 50m	50 м
1012872	32	36	25	43	черный	Uponor Teck кожух 43/36 black 25m	25 м
1023127	40	48	25	54	черный	Uponor Teck кожух 54/48 black 25m	25 м

Uponor Teck кожух синий

Защитный гофрированный кожух. Изготавливается из полиэтилена высокой плотности (ПЭВП). Используется при прокладке труб по принципу „труба в трубе“ для защиты трубы от механических повреждений, уменьшения ущерба от протечек, а также для возможности замены трубы. Класс пожарной опасности Е по EN 13501-1. Поставляется в бухтах.



Артикул	d мм	d1 мм	L м	do мм	цвет	Наименование	Упаковка
1012859	16	20	50	25	синий	Uponor Teck кожух 25/20 blue 50m	50 м
1012863	18	23	50	28	синий	Uponor Teck кожух 28/23 blue 50m	50 м
1012867	25	29	50	35	синий	Uponor Teck кожух 35/29 blue 50m	50 м

Uponor Teck кожух красный

Защитный гофрированный кожух. Изготавливается из полиэтилена высокой плотности (ПЭВП). Используется при прокладке труб по принципу „труба в трубе“ для защиты трубы от механических повреждений, уменьшения ущерба от протечек, а также для возможности замены трубы. Класс пожарной опасности Е по EN 13501-1. Поставляется в бухтах.



Артикул	d мм	d1 мм	L м	do мм	цвет	Наименование	Упаковка
1012858	16	20	50	25	красный	Uponor Teck кожух 25/20 red 50m	50 м
1012862	18	23	50	28	красный	Uponor Teck кожух 28/23 red 50m	50 м
1012866	25	29	50	35	красный	Uponor Teck кожух 35/29 red 50m	50 м

Фитинги RTM



Выбирая систему фитингов Uponor RTM, вы можете быть уверены в качестве соединения. Это технология соединения будущего, быстрая и надёжная практически без каких-либо усилий и инструмента.

Звуковой и визуальный индикаторы гарантируют, что монтаж соединения был доведён до конца. Система фитингов Uponor RTM разработана специально для использования с трубами Uponor Uni Pipe Plus, Uponor MLC и Uponor Combi Pipe RTM.



Компоненты



Полимерные фитинги
Uponor RTM PPSU



Латунные фитинги
Uponor RTM



Инструменты
Uponor RTM

Достоинства

- Равномерное обжатие фитинга по всей окружности трубы
- Цветовой индикатор опрессовки
- Никакого специального инструмента
- Визуальная и звуковая индикация опрессовки
- Быстрый и простой монтаж

Аксессуары



Uni Pipe PLUS



MLC

Фитинги RTM

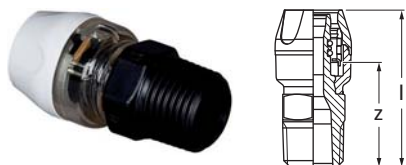

Uronor RTM штуцер с наружной резьбой PPSU

Изготавливается из PPSU с концепцией tool inside („инструмент внутри“). Имеет функции: идентификация опрессовки, цветовая кодировка. Наружная резьба трубная коническая R по ISO 7, ГОСТ 6211.

Артикул	d мм	AG дюйм	l мм	z мм
1048539	16	R 1/2	53.5	38
1048540	20	R 1/2	57.4	38.9
1048541	25	R 3/4	64.7	40.7

Наименование	Упаковка
Uronor RTM штуцер с наружной резьбой PPSU 16-Rp1/2*MT	48 шт
Uronor RTM штуцер с наружной резьбой PPSU 20-R1/2*MT	36 шт
Uronor RTM штуцер с наружной резьбой PPSU 25-R3/4*MT	20 шт

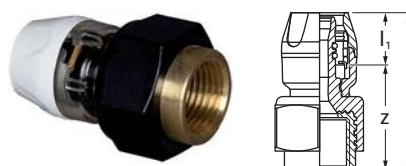

Uronor RTM штуцер с внутренней резьбой PPSU

Изготавливается из PPSU с концепцией tool inside („инструмент внутри“). Имеет функции: идентификация опрессовки, цветовая кодировка. Внутренняя резьба трубная цилиндрическая Rp по ISO 7, ГОСТ 6357.

Артикул	d мм	IG дюйм	l мм	l1 мм	z мм
1048558	16	Rp 1/2	53.8	15.5	20.3
1048559	20	Rp 1/2	55.6	18.5	19.1
1048560	25	Rp 3/4	62.5	24	19.2

Наименование	Упаковка
Uronor RTM штуцер с внутренней резьбой PPSU 16-Rp1/2*FT	40 шт
Uronor RTM штуцер с внутренней резьбой PPSU 20-Rp1/2*FT	36 шт
Uronor RTM штуцер с внутренней резьбой PPSU 20-Rp3/4*FT	20 шт

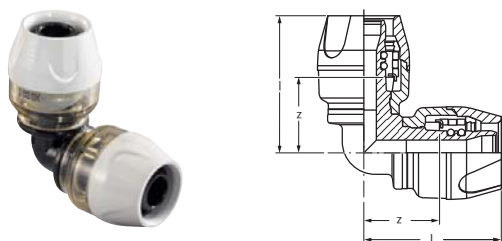

Uronor RTM угольник PPSU

Изготавливается из PPSU с концепцией tool inside („инструмент внутри“). Имеет функции: идентификация опрессовки, цветовая кодировка.

Артикул	d мм	l мм	z мм
1048547	16	39.7	21.7
1048548	20	45.3	23.7
1048549	25	56.2	29.6

Наименование	Упаковка
Uronor RTM угольник PPSU 16-16	40 шт
Uronor RTM угольник PPSU 20-20	25 шт
Uronor RTM угольник PPSU 25-25	15 шт

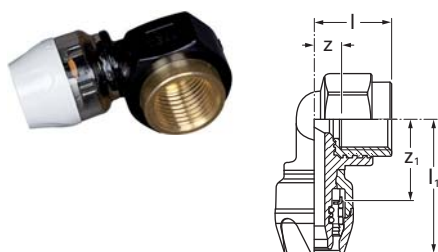

Uronor RTM угольник с внутренней резьбой PPSU

Изготавливается из PPSU с концепцией tool inside („инструмент внутри“). Имеет функции: идентификация опрессовки, цветовая кодировка. Внутренняя резьба трубная цилиндрическая Rp по DIN EN ISO 7-1, ГОСТ 6357.

Артикул	d мм	IG дюйм	l мм	l1 мм	z мм	z1 мм
1048561	16	Rp 1/2	26.5	45.7	8.5	30.2
1048562	20	Rp 1/2	28	49.1	10	30.6
1048563	25	Rp 3/4	32.2	58.5	12.9	34.5

Наименование	Упаковка
Uronor RTM угольник с внутренней резьбой PPSU 16-Rp1/2*FT	30 шт
Uronor RTM угольник с внутренней резьбой PPSU 20-Rp1/2*FT	20 шт
Uronor RTM угольник с внутренней резьбой PPSU 25-Rp3/4*FT	20 шт

Фитинги RTM

Uponor RTM соединитель PPSU

Изготавливается из PPSU с концепцией tool inside („инструмент внутри“). Имеет функции: идентификация опрессовки, цветовая кодировка.

Артикул	d мм	l мм	l1 мм	l2 мм	z мм
1048542	16	60.4	18	18	24.4
1048543	20	68.2	21.6	21.6	25
1048544	25	79.4	26.6	26.6	26.2

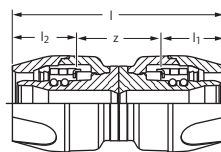

Наименование	Упаковка
Uponor RTM соединитель PPSU 16-16	40 ШТ
Uponor RTM соединитель PPSU 20-20	30 ШТ
Uponor RTM соединитель PPSU 25-25	20 ШТ

Uponor RTM переходник PPSU

Изготавливается из PPSU с концепцией tool inside („инструмент внутри“). Имеет функции: идентификация опрессовки, цветовая кодировка.

Артикул	d мм	d1 мм	l мм	l1 мм	l2 мм	z мм
1048545	20	16	64.3	18	21.6	24.7
1048546	25	20	73.8	21.6	26.6	25.6

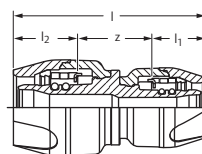

Наименование	Упаковка
Uponor RTM переходник PPSU 20-16	35 ШТ
Uponor RTM переходник PPSU 25-20	25 ШТ

Uponor RTM тройник PPSU

Изготавливается из PPSU с концепцией tool inside („инструмент внутри“). Имеет функции: идентификация опрессовки, цветовая кодировка.

Артикул	d мм	l мм	l1 мм	l2 мм	z мм	z1 мм	z2 мм
1048550	16	39.7	39.7	39.7	21.7	21.7	21.7
1048551	20	45.3	45.3	45.3	23.7	23.7	23.7
1048552	25	56.2	56.2	56.2	29.6	29.6	29.6

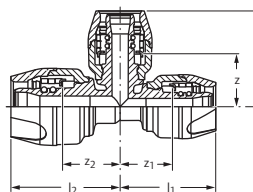

Наименование	Упаковка
Uponor RTM тройник PPSU 16-16-16	24 ШТ
Uponor RTM тройник PPSU 20-20-20	20 ШТ
Uponor RTM тройник PPSU 25-25-25	10 ШТ

Uponor RTM тройник редуцирующий PPSU

Изготавливается из PPSU с концепцией tool inside („инструмент внутри“). Имеет функции: идентификация опрессовки, цветовая кодировка.

Артикул	d мм	d1 мм	d2 мм	l мм	l1 мм	l2 мм	z мм	z1 мм	z2 мм
1048553	20	16	20	41.3	43.5	43.5	23.3	21.9	21.9
1048554	20	16	16	40	40	45.5	22	22	23.9
1048555	20	20	16	45.3	40	45.5	23.7	22	23.7
1048556	25	20	25	50	51.2	51.2	28.4	24.6	24.6
1048557	25	20	20	50	51.2	51.2	24.7	24.7	27.6

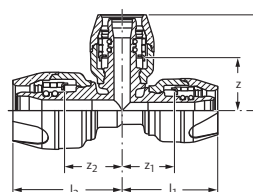

Наименование	Упаковка
Uponor RTM тройник редуцирующий PPSU 20-16-20	20 ШТ
Uponor RTM тройник редуцирующий PPSU 20-16-16	20 ШТ
Uponor RTM тройник редуцирующий PPSU 20-20-16	20 ШТ
Uponor RTM тройник редуцирующий PPSU 25-20-25	14 ШТ
Uponor RTM тройник редуцирующий PPSU 25-20-20	14 ШТ

Фитинги RTM

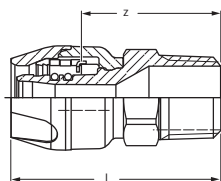

Артикул	d мм	AG дюйм	d1 мм	l мм	z мм
1048566	16	R 1/2	26.8	53.5	35.5
1048567	20	R 1/2	32.4	57.4	35.8
1048568	20	R 3/4	32.4	58.1	36.5
1048569	25	R 3/4	39.3	63.7	37.1
1048570	25	R 1	39.3	66.2	39.6
1048571	32	R 1	49.0	81	44.1

Уронор RTM штуцер с наружной резьбой

Изготавливается из лужёной латуни с концепцией tool in-side („инструмент внутри“). Имеет функции: идентификация опрессовки, цветовая кодировка. Наружная резьба трубная коническая R по ISO 7-1, ГОСТ 6211.

Наименование	Упаковка
Уронор RTM штуцер с наружной резьбой 16-R1/2*MT	48 шт
Уронор RTM штуцер с наружной резьбой 20-R1/2*MT	36 шт
Уронор RTM штуцер с наружной резьбой 20-R3/4*MT	25 шт
Уронор RTM штуцер с наружной резьбой 25-R3/4*MT	20 шт
Уронор RTM штуцер с наружной резьбой 25-R1*MT	20 шт
Уронор RTM штуцер с наружной резьбой 32-R1*MT	15 шт

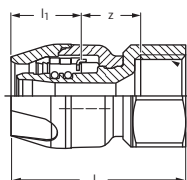

Артикул	d мм	IG дюйм	l мм	l1 мм	z мм
1048581	16	Rp 1/2	50.5	18	15.2
1048582	20	Rp 1/2	54.4	21.2	15.2
1048583	20	Rp 3/4	55.7	26.6	15.2
1048584	25	Rp 3/4	55.7	26.6	16.1
1048585	25	Rp 1	65.2	26.6	16.6
1048586	32	Rp 1	79	36.9	20.1

Уронор RTM штуцер с внутренней резьбой

Изготавливается из лужёной латуни с концепцией tool in-side („инструмент внутри“). Имеет функции: идентификация опрессовки, цветовая кодировка. Внутренняя резьба трубная цилиндрическая Rp по ISO 7, ГОСТ 6357.

Наименование	Упаковка
Уронор RTM штуцер с внутренней резьбой 16-Rp1/2*FT	48 шт
Уронор RTM штуцер с внутренней резьбой 20-Rp1/2*FT	36 шт
Уронор RTM штуцер с внутренней резьбой 20-Rp3/4*FT	25 шт
Уронор RTM штуцер с внутренней резьбой 25-Rp3/4*FT	25 шт
Уронор RTM штуцер с внутренней резьбой 25-Rp1*FT	20 шт
Уронор RTM штуцер с внутренней резьбой 32-Rp1*FT	15 шт

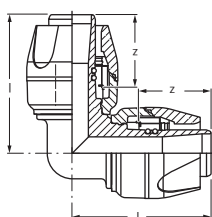

Артикул	d мм	l мм	z мм
1048575	32	73.5	36.6

Уронор RTM угольник

Изготавливается из лужёной латуни с концепцией tool in-side („инструмент внутри“). Имеет функции: идентификация опрессовки, цветовая кодировка.

Наименование	Упаковка
Уронор RTM угольник 32-32	8 шт

Фитинги RTM

Упонор RTM угольник с наружной резьбой

Изготавливается из лужёной латуни с концепцией tool inside („инструмент внутри“). Имеет функции: идентификация опрессовки, цветовая кодировка. Наружная резьба трубная коническая R по ISO 7, ГОСТ 6211.

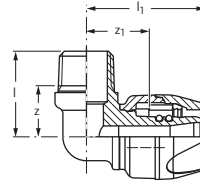

Артикул	d мм	AG дюйм	l мм	l1 мм	z мм	z1 мм
1048599	16	R 1/2	32.8	42	19.6	24
1048600	20	R 1/2	32.8	45.5	19.6	23.9
1048601	20	R 3/4	37.5	49.5	23	27.9
1048602	25	R 3/4	37.5	55.1	23	28.5

Наименование	Упаковка
Упонор RTM угольник с наружной резьбой 16-R1/2*MT	30 шт
Упонор RTM угольник с наружной резьбой 20-R1/2*MT	20 шт
Упонор RTM угольник с наружной резьбой 20-R3/4*MT	20 шт
Упонор RTM угольник с наружной резьбой 25-R3/4*MT	15 шт

Упонор RTM угольник с внутренней резьбой

Изготавливается из лужёной латуни с концепцией tool inside („инструмент внутри“). Имеет функции: идентификация опрессовки, цветовая кодировка. Внутренняя резьба трубная цилиндрическая Rp по ISO 7, ГОСТ 6357.

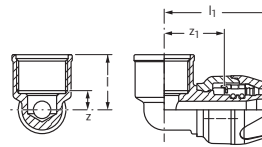

Артикул	d мм	IG дюйм	l мм	l1 мм	z мм	z1 мм
1048590	16	Rp 1/2	25.5	43.7	8.2	25.7
1048591	20	Rp 1/2	27	46.1	9.7	24.5
1048592	20	Rp 3/4	28.5	49.6	9.9	28
1048593	25	Rp 3/4	30.1	55.2	11.5	28.6
1048594	25	Rp 1	34	59.1	12	32.6
1048595	32	Rp 1	36.5	72.9	14.5	36

Наименование	Упаковка
Упонор RTM угольник с внутренней резьбой 16-Rp1/2*FT	48 шт
Упонор RTM угольник с внутренней резьбой 20-Rp1/2*FT	30 шт
Упонор RTM угольник с внутренней резьбой 20-Rp3/4*FT	20 шт
Упонор RTM угольник с внутренней резьбой 25-Rp3/4*FT	20 шт
Упонор RTM угольник с внутренней резьбой 25-Rp1*FT	20 шт
Упонор RTM угольник с внутренней резьбой 32-Rp1*FT	12 шт

Упонор RTM соединитель

Изготавливается из лужёной латуни с концепцией tool inside („инструмент внутри“). Имеет функции: идентификация опрессовки, цветовая кодировка.

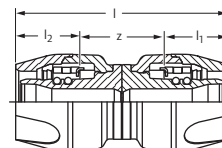

Артикул	d мм	l мм	l1 мм	l2 мм	z мм
1048572	32	107	36.9	36.9	33.2

Наименование	Упаковка
Упонор RTM соединитель 32-32	12 шт

Упонор RTM переходник

Изготавливается из лужёной латуни с концепцией tool inside („инструмент внутри“). Имеет функции: идентификация опрессовки, цветовая кодировка.

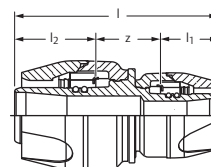

Артикул	d мм	d1 мм	l мм	l1 мм	l2 мм	z мм
1048573	25	16	64.3	21.6	18	24.7
1059012	32	20	88.1	21.6	36.9	29.6
1048574	32	25	87.6	36.9	21	29.7

Наименование	Упаковка
Упонор RTM переходник 25-16	20 шт
Упонор RTM переходник 32-20	12 шт
Упонор RTM переходник 32-25	12 шт

Фитинги RTM

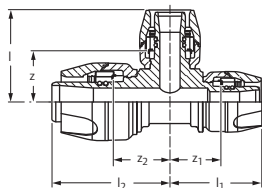

Uronor RTM тройник

Изготавливается из лужёной латуни с концепцией tool in-side („инструмент внутри“). Имеет функции: идентификация опрессовки, цветовая кодировка.

Артикул	d мм	l мм	l1 мм	l2 мм	z мм	z1 мм	z2 мм
1048576	32	73.5	73.5	73.5	36.6	36.6	36.6

Наименование	Упаковка
Uronor RTM тройник 32-32-32	6 шт

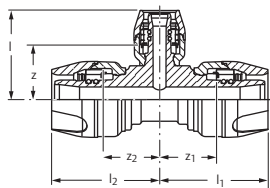

Uronor RTM тройник редуционный

Изготавливается из лужёной латуни с концепцией tool in-side („инструмент внутри“). Имеет функции: идентификация опрессовки, цветовая кодировка.

Артикул	d мм	d1 мм	d2 мм	l мм	l1 мм	l2 мм	z мм	z1 мм	z2 мм
1059011	16	20	16	45.6	41.7	41.7	24	23.7	23.7
1048577	25	16	25	46.2	55.7	55.7	28.2	29.1	29.1
1059010	32	16	32	50.2	68	68	32.2	31.1	31.1
1048580	32	20	32	54.1	73.5	73.5	27.5	36.6	36.6
1048578	32	25	25	59.7	59.7	73.5	33.1	33.1	36.6
1048579	32	25	32	59.7	73.5	73.5	33.1	36.6	36.6

Наименование	Упаковка
Uronor RTM тройник редуционный 16-20-16	20 шт
Uronor RTM тройник редуционный 25-16-25	15 шт
Uronor RTM тройник редуционный 32-16-32	6 шт
Uronor RTM тройник редуционный 32-20-32	6 шт
Uronor RTM тройник редуционный 32-25-25	6 шт
Uronor RTM тройник редуционный 32-25-32	6 шт

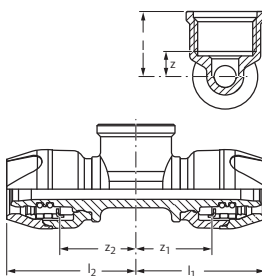

Uronor RTM тройник с внутренней резьбой

Изготавливается из лужёной латуни с концепцией tool in-side („инструмент внутри“). Имеет функции: идентификация опрессовки, цветовая кодировка. Внутренняя резьба трубная цилиндрическая Rp по ISO 7, ГОСТ 6357.

Артикул	d мм	IG дюйм	d1 мм	l мм	l1 мм	l2 мм	z мм	z1 мм	z2 мм
1048587	16	Rp 1/2	16	25.5	43.7	43.7	8.2	25.7	25.7
1048588	20	Rp 1/2	20	27	46.1	46.1	9.7	24.5	24.5
1048589	20	Rp 3/4	20	28.5	49.6	49.6	9.9	28	28

Наименование	Упаковка
Uronor RTM тройник с внутренней резьбой 16-Rp1/2*FT-16	30 шт
Uronor RTM тройник с внутренней резьбой 20-Rp1/2*FT-20	20 шт
Uronor RTM тройник с внутренней резьбой 20-Rp3/4*FT-20	20 шт

Фитинги RTM

Uponor RTM штуцер с накидной гайкой

Изготавливается из лужёной латуни с концепцией tool inside („инструмент внутри“). Имеет функции: идентификация опрессовки, цветовая кодировка. В комплекте с торцевой герметизирующей прокладкой. Подходит для подключения к кранам, фильтрам и вентилям с плоским уплотнением. Внутренняя резьба трубная цилиндрическая G по EN ISO 228-1, ГОСТ 6357.

Артикул	d мм	IG дюйм	l мм	l1 мм	z мм
1057375	16	G 1/2	51.8	18	24.8
1057376	20	G 3/4	54.1	21.6	23.5

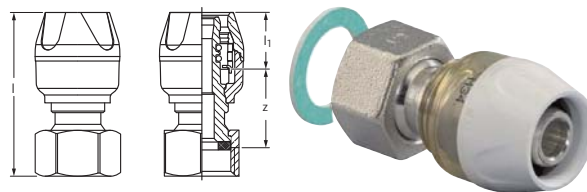

Наименование	Упаковка
Uponor RTM штуцер с накидной гайкой 16-1/2*SN	24 ШТ
Uponor RTM штуцер с накидной гайкой 20-3/4*SN	24 ШТ

Uponor RTM адаптер евроконус

Изготавливается из лужёной латуни с концепцией tool inside („инструмент внутри“). Имеет функции: идентификация опрессовки, цветовая кодировка. Внутренняя резьба трубная цилиндрическая G по DIN EN ISO 228-1, ГОСТ 6357.

Артикул	d мм	IG дюйм	l мм	l1 мм	z мм
1048604	16	G 3/4	46.7	18	19.2
1048605	20	G 3/4	50.6	21.6	19.5

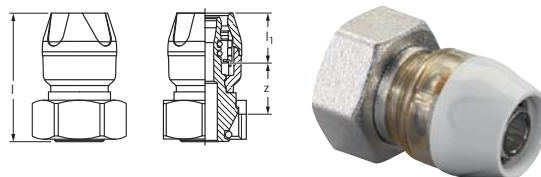

Наименование	Упаковка
Uponor RTM адаптер евроконус 16-G3/4*Euro	25 ШТ
Uponor RTM адаптер евроконус 20-G3/4*Euro	25 ШТ

Uponor RTM адаптер

Изготавливается из лужёной латуни с концепцией tool inside („инструмент внутри“). Имеет функции: идентификация опрессовки, цветовая кодировка. Медная трубка соответствует EN 1057.

Внимание: медная трубка предназначена только для пресс соединений.

Артикул	d мм	d1 мм	l мм	l1 мм	l2 мм
1048603	16	Cu 15	61.7	18	30
1057377	25	Cu 22	71.2	26.6	30

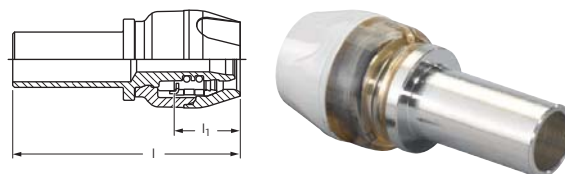

Наименование	Упаковка
Uponor RTM адаптер 16-15CU	40 ШТ
Uponor RTM адаптер 25-22CU	20 ШТ

Uponor RTM заглушка

Изготавливается из лужёной латуни с концепцией tool inside („инструмент внутри“). Имеет функции: идентификация опрессовки, цветовая кодировка.

Артикул	d мм	l мм	l1 мм
1059013	16	31.7	18.0

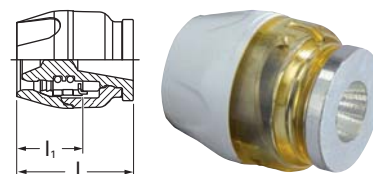

Наименование	Упаковка
Uponor RTM заглушка 16	48 ШТ

Фитинги RTM

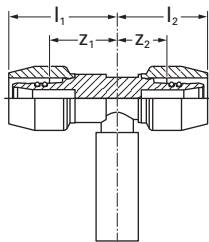

Артикул	d мм
1057381	20
1057382	25

Uponor RTM кран скрытый

Скрытый кран диаметром 20 и 25 мм в комплекте с ручкой.

Наименование	Упаковка
Uponor RTM кран скрытый 20-20	15 шт
Uponor RTM кран скрытый 25-25	10 шт



Артикул
1023161

Uponor Flex ручка для скрытого крана, длинная

Ручка и накладка из хромированной латуни. Для скрытых кранов RTM и Q&E.

Наименование	Упаковка
Uponor Flex ручка для скрытого крана длинная	10 шт



Артикул
1023162

Uponor Flex ручка для скрытого крана, паблик

Ручка и накладка из хромированной латуни. Для скрытых кранов RTM и Q&E.

Наименование	Упаковка
Uponor Flex ручка для скрытого крана паблик	10 шт



Артикул
1023163

Uponor Flex удлинитель для скрытого крана

Изготавливается из латуни. Для скрытых кранов RTM и Q&E.

Наименование	Упаковка
Uponor Flex удлинитель для скрыт. крана под длинную ручку	10 шт



Артикул	d мм	d1 мм	d2 мм
1048606	16	20	25

Uponor RTM калибратор

Для калибровки труб Uponor Uni Pipe PLUS и Uponor MLC наружным диаметром 16, 20 и 25 мм. Материал: пластик.

Наименование	Упаковка
Uponor RTM калибратор 16/20/25	20 шт



Артикул	d мм
1048607	32

Uponor RTM калибратор

Для калибровки труб Uponor Uni Pipe PLUS и MLC наружным диаметром 32 мм. Материал: пластик.

Наименование	Упаковка
Uponor RTM калибратор 32	5 шт

Пресс фитинги S-Press



Система пресс фитингов Uronor S-Press удовлетворяет всем требованиям для установки в системах отопления, охлаждения и водоснабжения.

Достоинства

- Цветовая кодировка диаметров латунных фитингов и размеров пресс клещей
- Функция идентификации опрессовки: цветное кольцо отпадает, когда фитинг опрессован полностью
- Функция защиты от протечки: фитинг гарантированно течёт при испытаниях, если не опрессован до конца
- Возможна скрытая и открытая прокладка, замоноличивание



Компоненты



Композиционные PPSU пресс фитинги



Латунные пресс фитинги



Инструменты Uronor

Аксессуары



Uni Pipe PLUS



MLC

Пресс фитинги S-Press

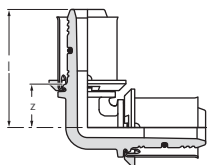

Uponor S-Press угольник композиционный PPSU

Изготавливается из PPSU, с предварительно установленными пресс гильзами из нержавеющей стали и пластмассовыми упорными кольцами. Имеет функцию защиты от протечки. Не требуется калибровка.

Артикул	d мм	l мм	z мм
1022714	16	35	11
1022715	20	39	13
1022716	25	51	21
1022717	32	54	24

Наименование	Упаковка
Uponor S-Press угольник композиционный PPSU 16-16	10 ШТ
Uponor S-Press угольник композиционный PPSU 20-20	10 ШТ
Uponor S-Press угольник композиционный PPSU 25-25	5 ШТ
Uponor S-Press угольник композиционный PPSU 32-32	5 ШТ

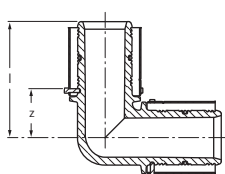

Uponor S-Press угольник композиционный PPSU

Изготавливается из PPSU, с предварительно установленными пресс гильзами из нержавеющей стали и пластмассовыми упорными кольцами. Имеет функцию защиты от протечки.

Артикул	d мм	l мм	z мм
1046386	40	67.6	28.7
1046387	50	72.6	33.7

Наименование	Упаковка
Uponor S-Press угольник композиционный PPSU 40-40	5 ШТ
Uponor S-Press угольник композиционный PPSU 50-50	3 ШТ

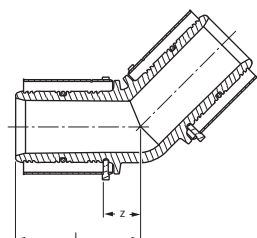

Uponor S-Press угольник композиционный 45° PPSU

Изготавливается из PPSU, с предварительно установленными пресс гильзами из нержавеющей стали и пластмассовыми упорными кольцами. Имеет функцию защиты от протечки.

Артикул	d мм	l мм	z мм
1046388	40	55.6	16.7
1046389	50	58.6	19.7

Наименование	Упаковка
Uponor S-Press угольник композицион. 45° PPSU 40-40	5 ШТ
Uponor S-Press угольник композицион. 45° PPSU 50-50	3 ШТ

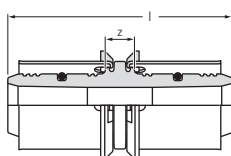

Uponor S-Press соединитель композиционный PPSU

Изготавливается из PPSU, с предварительно установленными пресс гильзами из нержавеющей стали и пластмассовыми упорными кольцами. Имеет функцию защиты от протечки. Не требуется калибровка.

Артикул	d мм	l мм	z мм
1022736	16	51	3
1022737	20	54	3
1022738	25	72	11
1022739	32	72	12

Наименование	Упаковка
Uponor S-Press соединитель композицион. PPSU 16-16	10 ШТ
Uponor S-Press соединитель композицион. PPSU 20-20	10 ШТ
Uponor S-Press соединитель композицион. PPSU 25-25	5 ШТ
Uponor S-Press соединитель композицион. PPSU 32-32	5 ШТ

Пресс фитинги S-Press

Uponor S-Press соединитель композиционный PPSU

Изготавливается из PPSU, с предварительно установленными пресс гильзами из нержавеющей стали и пластмассовыми упорными кольцами. Имеет функцию защиты от протечки.

Артикул	d мм	l мм	z мм
1046401	40	91	13.5
1046402	50	91	13.5

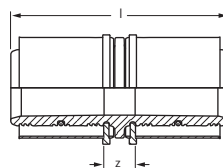

Наименование	Упаковка
Uponor S-Press соединитель композицион. PPSU 40-40	5 ШТ
Uponor S-Press соединитель композицион. PPSU 50-50	3 ШТ

Uponor S-Press переходник композиционный PPSU

Изготавливается из PPSU, с предварительно установленными пресс гильзами из нержавеющей стали и пластмассовыми упорными кольцами. Имеет функцию защиты от протечки. Не требуется калибровка.

Артикул	d мм	d1 мм	l мм	l1 мм	z мм
1022740	20	16	26	24	3
1022741	25	16	30	21	11
1022742	25	20	30	23	11
1022743	32	25	30	30	12

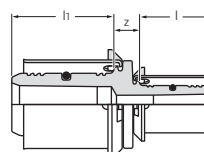

Наименование	Упаковка
Uponor S-Press переходник композиционный PPSU 20-16	10 ШТ
Uponor S-Press переходник композиционный PPSU 25-16	5 ШТ
Uponor S-Press переходник композиционный PPSU 25-20	5 ШТ
Uponor S-Press переходник композиционный PPSU 32-25	5 ШТ

Uponor S-Press переходник композиционный PPSU

Изготавливается из PPSU, с предварительно установленными пресс гильзами из нержавеющей стали и пластмассовыми упорными кольцами. Имеет функцию защиты от протечки.

Артикул	d мм	d1 мм	l мм	l1 мм	z мм
1046403	40	25	31.4	38.9	11
1046404	40	32	31.4	38.9	11
1046405	50	32	31.4	38.9	11
1046406	50	40	91	38.9	13.5

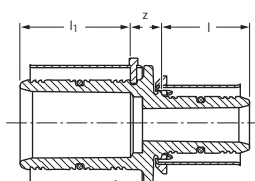

Наименование	Упаковка
Uponor S-Press переходник композиционный PPSU 40-25	5 ШТ
Uponor S-Press переходник композиционный PPSU 40-32	5 ШТ
Uponor S-Press переходник композиционный PPSU 50-32	3 ШТ
Uponor S-Press переходник композиционный PPSU 50-40	3 ШТ

Uponor S-Press тройник композиционный PPSU

Изготавливается из PPSU, с предварительно установленными пресс гильзами из нержавеющей стали и пластмассовыми упорными кольцами. Имеет функцию защиты от протечки. Не требуется калибровка.

Артикул	d мм	l мм	z мм
1022718	16	35	11
1022719	20	39	13
1022720	25	51	21
1022721	32	54	24

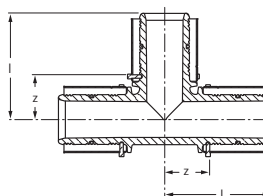

Наименование	Упаковка
Uponor S-Press тройник композиционный PPSU 16-16-16	10 ШТ
Uponor S-Press тройник композиционный PPSU 20-20-20	10 ШТ
Uponor S-Press тройник композиционный PPSU 25-25-25	5 ШТ
Uponor S-Press тройник композиционный PPSU 32-32-32	5 ШТ

Пресс фитинги S-Press

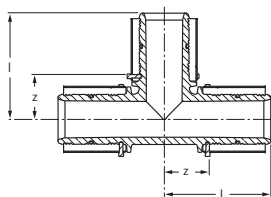

Uponor S-Press тройник композиционный PPSU

Изготавливается из PPSU, с предварительно установленными пресс гильзами из нержавеющей стали и пластмассовыми упорными кольцами. Имеет функцию защиты от протечки.

Артикул	d мм	l мм	z мм
1046390	40	67.5	28.5
1046391	50	72.5	33.5

Наименование	Упаковка
Uponor S-Press тройник композиционный PPSU 40-40-40	5 ШТ
Uponor S-Press тройник композиционный PPSU 50-50-50	3 ШТ

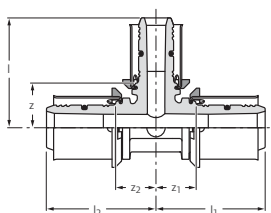

Uponor S-Press тройник композиционный редуцирующий PPSU

Изготавливается из PPSU, с предварительно установленными пресс гильзами из нержавеющей стали и пластмассовыми упорными кольцами. Имеет функцию защиты от протечки. Не требуется калибровка.

Артикул	d мм	d1 мм	d2 мм	l мм	l1 мм	l2 мм	z мм	z1 мм	z2 мм
1022722	16	20	16	39	37	37	13	11	11
1022723	20	16	16	37	35	37	13	11	11
1022724	20	16	20	37	37	37	13	11	11
1022725	20	20	16	39	37	39	16	16	16
1022726	20	25	20	47	43	43	17	20	20
1022727	25	16	16	41	35	45	20	14	15
1022728	25	16	20	41	47	45	20	14	15
1022729	25	16	25	41	45	45	20	15	15
1022730	25	20	20	43	39	47	20	16	17
1022731	25	20	25	43	47	47	20	17	17
1022732	32	16	32	44	45	45	23	15	15
1022733	32	20	32	46	47	47	23	17	17
1022734	32	25	25	54	51	51	24	21	21
1022735	32	25	32	54	51	51	24	21	21

Наименование	Упаковка
Uponor S-Press тройник композиц. редуц. PPSU 16-20-16	10 ШТ
Uponor S-Press тройник композиц. редуц. PPSU 20-16-16	10 ШТ
Uponor S-Press тройник композиц. редуц. PPSU 20-16-20	10 ШТ
Uponor S-Press тройник композиц. редуц. PPSU 20-20-16	10 ШТ
Uponor S-Press тройник композиц. редуц. PPSU 20-25-20	10 ШТ
Uponor S-Press тройник композиц. редуц. PPSU 25-16-16	5 ШТ
Uponor S-Press тройник композиц. редуц. PPSU 25-16-20	5 ШТ
Uponor S-Press тройник композиц. редуц. PPSU 25-16-25	5 ШТ
Uponor S-Press тройник композиц. редуц. PPSU 25-20-20	5 ШТ
Uponor S-Press тройник композиц. редуц. PPSU 25-20-25	5 ШТ
Uponor S-Press тройник композиц. редуц. PPSU 32-16-32	5 ШТ
Uponor S-Press тройник композиц. редуц. PPSU 32-20-32	5 ШТ
Uponor S-Press тройник композиц. редуц. PPSU 32-25-25	5 ШТ
Uponor S-Press тройник композиц. редуц. PPSU 32-25-32	5 ШТ

Пресс фитинги S-Press

Uponor S-Press тройник композиционный редуцирующий PPSU

Изготавливается из PPSU, с предварительно установленными пресс гильзами из нержавеющей стали и пластмассовыми упорными кольцами. Имеет функцию защиты от протечки.

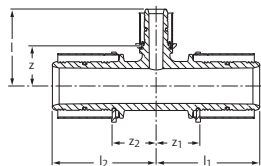

Артикул	d мм	d1 мм	d2 мм	l мм	l1 мм	l2 мм	z мм	z1 мм	z2 мм
1046392	40	20	40	50	67.5	67.5	26	28.5	28.5
1046393	40	25	32	58	58	67.5	26	26	28.5
1046394	40	25	40	58	67.5	67.5	26	28.5	28.5
1046395	40	32	32	58	58	67.5	26	26	28.5
1046396	40	32	40	58	67.5	67.5	26	28.5	28.5
1046397	50	25	40	63	72.5	72.5	31	33.5	33.5
1046398	50	25	50	63	72.5	72.5	31	33.5	33.5
1046399	50	32	50	63	72.5	72.5	31	33.5	33.5
1046400	50	40	50	72.5	72.5	72.5	33.5	33.5	33.5

Наименование	Упаковка
Uponor S-Press тройник композиц. редуц. PPSU 40-20-40	5 ШТ
Uponor S-Press тройник композиц. редуц. PPSU 40-25-32	5 ШТ
Uponor S-Press тройник композиц. редуц. PPSU 40-25-40	5 ШТ
Uponor S-Press тройник композиц. редуц. PPSU 40-32-32	5 ШТ
Uponor S-Press тройник композиц. редуц. PPSU 40-32-40	5 ШТ
Uponor S-Press тройник композиц. редуц. PPSU 50-25-40	3 ШТ
Uponor S-Press тройник композиц. редуц. PPSU 50-25-50	3 ШТ
Uponor S-Press тройник композиц. редуц. PPSU 50-32-50	3 ШТ
Uponor S-Press тройник композиц. редуц. PPSU 50-40-50	3 ШТ

Uponor S-Press штуцер с наружной резьбой

Изготавливается из лужёной латуни, с предварительно установленной алюминиевой пресс гильзой и пластмассовым упорным кольцом. Имеет функции: идентификация опрессовки, цветовая кодировка, защита от протечки. Не требуется калибровка. Наружная резьба трубная коническая R по DIN EN 10226-1, ГОСТ 6211.

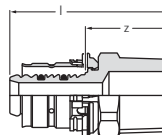

Артикул	d мм	AG дюйм	l мм	z мм
1014525	16	R 1/2	45	24
1014534	16	R 3/4	52	30
1014561	20	R 1/2	46	24
1014564	20	R 3/4	48	26
1014567	20	R 1	57	34
1014589	25	R 3/4	56	26
1014592	25	R 1	65	34
1014610	32	R 1	65	34
1014613	32	R 1 1/4	69	39

Наименование	Упаковка
Uponor S-Press штуцер с наружной резьбой 16-R1/2*MT	10 ШТ
Uponor S-Press штуцер с наружной резьбой 16-R3/4*MT	10 ШТ
Uponor S-Press штуцер с наружной резьбой 20-R1/2*MT	10 ШТ
Uponor S-Press штуцер с наружной резьбой 20-R3/4*MT	10 ШТ
Uponor S-Press штуцер с наружной резьбой 20-R1*MT	10 ШТ
Uponor S-Press штуцер с наружной резьбой 25-R3/4*MT	5 ШТ
Uponor S-Press штуцер с наружной резьбой 25-R1*MT	5 ШТ
Uponor S-Press штуцер с наружной резьбой 32-R1*MT	5 ШТ
Uponor S-Press штуцер с наружной резьбой 32-R1 1/4*MT	5 ШТ

Пресс фитинги S-Press

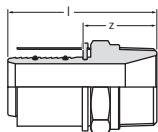

Uronor S-Press штуцер с наружной резьбой

Изготавливается из лужёной латуни, с предварительно установленной пресс гильзой из нержавеющей стали и пластмассовым упорным кольцом. Имеет функции: цветовая кодировка, защита от протечки. Наружная резьба трубная коническая R по EN 10226-1, ГОСТ 6211.

Артикул	d мм	AG дюйм	l мм	z мм
1046901	40	R 11/4	77	40
1046902	40	R 11/2	79	42
1046905	50	R 11/2	79	42
1046906	50	R 2	83	46

Наименование	Упаковка
Uronor S-Press штуцер с наружной резьбой 40-R1 1/4*MT	5 ШТ
Uronor S-Press штуцер с наружной резьбой 40-R1 1/2*MT	5 ШТ
Uronor S-Press штуцер с наружной резьбой 50-R1 1/2*MT	3 ШТ
Uronor S-Press штуцер с наружной резьбой 50-R2*MT	3 ШТ

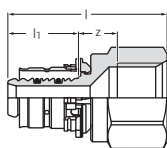

Uronor S-Press штуцер с внутренней резьбой

Изготавливается из лужёной латуни, с предварительно установленной алюминиевой пресс гильзой и пластмассовым упорным кольцом. Имеет функции: идентификация опрессовки, цветовая кодировка, защита от протечки. Не требуется калибровка. Внутренняя резьба трубная цилиндрическая Rp по DIN EN 10226-1, ГОСТ 6357.

Артикул	d мм	IG дюйм	l мм	l1 мм	z мм
1014536	16	Rp 1/2	47	21	12
1014574	20	Rp 1/2	47	22	10
1014577	20	Rp 3/4	51	22	14
1014580	20	Rp 1	53	22	12
1014599	25	Rp 3/4	59	30	14
1014602	25	Rp 1	61	30	12
1014618	32	Rp 1	61	31	11
1014621	32	Rp 1 1/4	63	30	13

Наименование	Упаковка
Uronor S-Press штуцер с внутрен. резьбой 16-Rp1/2*FT	10 ШТ
Uronor S-Press штуцер с внутрен. резьбой 20-Rp1/2*FT	10 ШТ
Uronor S-Press штуцер с внутрен. резьбой 20-Rp3/4*FT	10 ШТ
Uronor S-Press штуцер с внутрен. резьбой 20-Rp1*FT	10 ШТ
Uronor S-Press штуцер с внутрен. резьбой 25-Rp3/4*FT	5 ШТ
Uronor S-Press штуцер с внутрен. резьбой 25-Rp1*FT	5 ШТ
Uronor S-Press штуцер с внутрен. резьбой 32-Rp1*FT	5 ШТ
Uronor S-Press штуцер с внутрен. резьбой 32-Rp1 1/4*FT	5 ШТ

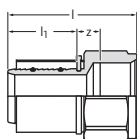

Uronor S-Press штуцер с внутренней резьбой

Изготавливается из лужёной латуни, с предварительно установленной пресс гильзой из нержавеющей стали и пластмассовым упорным кольцом. Имеет функции: цветовая кодировка, защита от протечки. Внутренняя резьба трубная цилиндрическая Rp по EN 10226-1, ГОСТ 6357.

Артикул	d мм	IG дюйм	l мм	l1 мм	z мм
1046903	40	Rp 1 1/4	73	37	14
1046904	40	Rp 1 1/2	77	37	18
1046907	50	Rp 1 1/2	73	37	14

Наименование	Упаковка
Uronor S-Press штуцер с внутрен. резьбой 40-Rp1 1/4*FT	5 ШТ
Uronor S-Press штуцер с внутрен. резьбой 40-Rp1 1/2*FT	5 ШТ
Uronor S-Press штуцер с внутрен. резьбой 50-Rp1 1/2*FT	3 ШТ

Пресс фитинги S-Press

Uponor S-Press угольник

Изготавливается из лужёной латуни, с предварительно установленными алюминиевыми пресс гильзами и пластмассовыми упорными кольцами. Имеет функции: идентификация опрессовки, цветовая кодировка, защита от протечки. Не требуется калибровка.

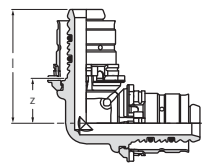

Артикул	d мм	l мм	z мм
1014679	16	35	14
1014724	20	38	16
1014746	25	49	18
1014765	32	53	23

Наименование	Упаковка	
Uponor S-Press угольник 16-16	10	ШТ
Uponor S-Press угольник 20-20	10	ШТ
Uponor S-Press угольник 25-25	5	ШТ
Uponor S-Press угольник 32-32	5	ШТ

Uponor S-Press угольник

Изготавливается из лужёной латуни, с предварительно установленными пресс гильзами из нержавеющей стали и пластмассовыми упорными кольцами. Имеет функции: цветовая кодировка, защита от протечки.

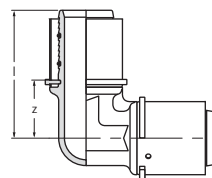

Артикул	d мм	l мм	z мм
1046908	40	71	34
1046911	50	78	41

Наименование	Упаковка	
Uponor S-Press угольник 40-40	5	ШТ
Uponor S-Press угольник 50-50	3	ШТ

Uponor S-Press угольник с наружной резьбой

Изготавливается из лужёной латуни, с предварительно установленной алюминиевой пресс гильзой и пластмассовым упорным кольцом. Имеет функции: идентификация опрессовки, цветовая кодировка, защита от протечки. Не требуется калибровка. Наружная резьба трубная коническая R по DIN EN 10226-1, ГОСТ 6211.

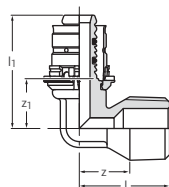

Артикул	d мм	AG дюйм	l мм	l1 мм	z мм	z1 мм
1014686	16	R 1/2	30	39	17	17
1014729	20	R 1/2	32	42	19	17
1014732	20	R 3/4	34	42	18	20
1014751	25	R 3/4	36	55	20	24
1014755	25	R 1	42	53	22	23
1014770	32	R 1	44	58	26	28

Наименование	Упаковка	
Uponor S-Press угольник с нар. резьбой 16-R1/2*MT	10	ШТ
Uponor S-Press угольник с нар. резьбой 20-R1/2*MT	10	ШТ
Uponor S-Press угольник с нар. резьбой 20-R3/4*MT	10	ШТ
Uponor S-Press угольник с нар. резьбой 25-R3/4*MT	5	ШТ
Uponor S-Press угольник с нар. резьбой 25-R1*MT	5	ШТ
Uponor S-Press угольник с нар. резьбой 32-R1*MT	5	ШТ

Пресс фитинги S-Press

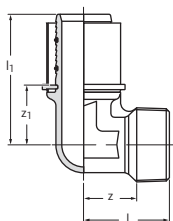

Uponor S-Press угольник с наружной резьбой

Изготавливается из лужёной латуни, с предварительно установленной пресс гильзой из нержавеющей стали и пластмассовым упорным кольцом. Имеет функции: цветовая кодировка, защита от протечки. Наружная резьба трубная коническая R по EN 10226-1, ГОСТ 6211.

Артикул	d мм	AG дюйм	l мм	l1 мм	z мм	z1 мм
1046909	40	R 11/4	49	72	30	34

Наименование	Упаковка
Uponor S-Press угольник с нар. резьбой 40-R1 1/4"MT	5 ШТ

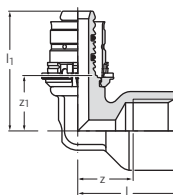

Uponor S-Press угольник с внутренней резьбой

Изготавливается из лужёной латуни, с предварительно установленной алюминиевой пресс гильзой и пластмассовым упорным кольцом. Имеет функции: идентификация опрессовки, цветовая кодировка, защита от протечки. Не требуется калибровка. Внутренняя резьба трубная цилиндрическая Rp по DIN EN 10226-1, ГОСТ 6357.

Артикул	d мм	IG дюйм	l мм	l1 мм	z мм	z1 мм
1014692	16	Rp 1/2	33	39	17	17
1014736	20	Rp 1/2	34	42	20	20
1014739	20	Rp 3/4	32	46	17	23
1014757	25	Rp 3/4	39	56	24	26
1014761	25	Rp 1	44	56	26	25
1014774	32	Rp 1	47	58	29	28

Наименование	Упаковка
Uponor S-Press угольник с внутр. резьбой 16-Rp1/2"FT	10 ШТ
Uponor S-Press угольник с внутр. резьбой 20-Rp1/2"FT	10 ШТ
Uponor S-Press угольник с внутр. резьбой 20-Rp3/4"FT	10 ШТ
Uponor S-Press угольник с внутр. резьбой 25-Rp3/4"FT	5 ШТ
Uponor S-Press угольник с внутр. резьбой 25-Rp1"FT	5 ШТ
Uponor S-Press угольник с внутр. резьбой 32-Rp1"FT	5 ШТ

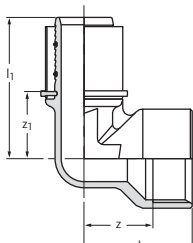

Uponor S-Press угольник с внутренней резьбой

Изготавливается из лужёной латуни, с предварительно установленной пресс гильзой из нержавеющей стали и пластмассовым упорным кольцом. Имеет функции: цветовая кодировка, защита от протечки. Внутренняя резьба трубная цилиндрическая Rp по EN 10226-1, ГОСТ 6357.

Артикул	d мм	IG дюйм	l мм	l1 мм	z мм	z1 мм
1046910	40	Rp 1 1/2	59	74	38	37
1046912	50	Rp 1 1/2	59	78	38	41

Наименование	Упаковка
Uponor S-Press угольник с внутр. резьбой 40-Rp1 1/2"FT	5 ШТ
Uponor S-Press угольник с внутр. резьбой 50-Rp1 1/2"FT	3 ШТ

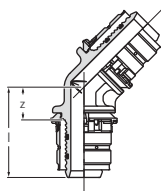

Uponor S-Press угольник 45°

Изготавливается из лужёной латуни, с предварительно установленными алюминиевыми пресс гильзами и пластмассовыми упорными кольцами. Имеет функции: идентификация опрессовки, цветовая кодировка, защита от протечки. Не требуется калибровка.

Артикул	d мм	l мм	z мм
1014812	25	48	17
1014825	32	49	18

Наименование	Упаковка
Uponor S-Press угольник 45° 25-25	5 ШТ
Uponor S-Press угольник 45° 32-32	5 ШТ

Пресс фитинги S-Press

Uponor S-Press угольник 45°

Изготавливается из лужёной латуни, с предварительно установленными пресс гильзами из нержавеющей стали и пластмассовыми упорными кольцами. Имеет функции: цветовая кодировка, защита от протечки.

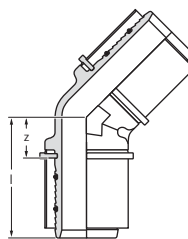

Артикул	d мм	l мм	z мм
1046913	40	59	21
1046914	50	63	25

Наименование	Упаковка
Uponor S-Press угольник 45° 40-40	5 ШТ
Uponor S-Press угольник 45° 50-50	3 ШТ

Uponor S-Press соединитель

Изготавливается из лужёной латуни, с предварительно установленными алюминиевыми пресс гильзами и пластмассовыми упорными кольцами. Имеет функции: идентификация опрессовки, цветовая кодировка, защита от протечки. Не требуется калибровка.

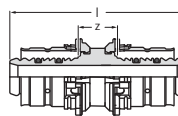

Артикул	d мм	l мм	z мм
1015154	14	55	12
1015164	16	55	12
1015187	20	57	12
1015205	25	73	12
1015219	32	73	12

Наименование	Упаковка
Uponor S-Press соединитель 14-14	10 ШТ
Uponor S-Press соединитель 16-16	10 ШТ
Uponor S-Press соединитель 20-20	10 ШТ
Uponor S-Press соединитель 25-25	5 ШТ
Uponor S-Press соединитель 32-32	5 ШТ

Uponor S-Press соединитель

Изготавливается из лужёной латуни, с предварительно установленными пресс гильзами из нержавеющей стали и пластмассовыми упорными кольцами. Имеет функции: цветовая кодировка, защита от протечки.

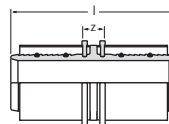

Артикул	d мм	l мм	z мм
1046932	40	88	13
1046935	50	88	13

Наименование	Упаковка
Uponor S-Press соединитель 40-40	5 ШТ
Uponor S-Press соединитель 50-50	3 ШТ

Uponor S-Press переходник

Изготавливается из лужёной латуни, с предварительно установленными алюминиевыми пресс гильзами и пластмассовыми упорными кольцами. Имеет функции: идентификация опрессовки, цветовая кодировка, защита от протечки. Не требуется калибровка.

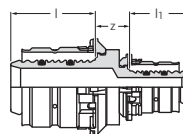

Артикул	d мм	d1 мм	l мм	l1 мм	z мм
1015179	20	16	22	21	12
1015194	25	16	30	21	12
1015202	25	20	30	22	12
1015215	32	20	30	22	12
1015217	32	25	30	30	12

Наименование	Упаковка
Uponor S-Press переходник 20-16	10 ШТ
Uponor S-Press переходник 25-16	5 ШТ
Uponor S-Press переходник 25-20	5 ШТ
Uponor S-Press переходник 32-20	5 ШТ
Uponor S-Press переходник 32-25	5 ШТ

Пресс фитинги S-Press

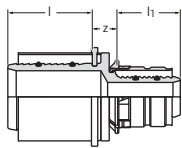

Uponor S-Press переходник

Изготавливается из лужёной латуни, с предварительно установленными металлическими пресс гильзами и пластмассовыми упорными кольцами. Имеет функции: цветовая кодировка, защита от протечки.

Артикул	d мм	d1 мм	l мм	l1 мм	z мм
1046930	40	25	38	30	13
1046931	40	32	38	30	13
1046933	50	32	38	30	13
1046934	50	40	38	38	14

Наименование	Упаковка	
Uponor S-Press переходник 40-25	5	шт
Uponor S-Press переходник 40-32	5	шт
Uponor S-Press переходник 50-32	3	шт
Uponor S-Press переходник 50-40	3	шт

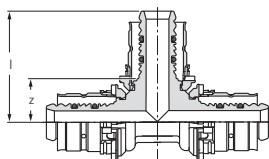

Uponor S-Press тройник

Изготавливается из лужёной латуни, с предварительно установленными алюминиевыми пресс гильзами и пластмассовыми упорными кольцами. Имеет функции: идентификация опрессовки, цветовая кодировка, защита от протечки. Не требуется калибровка.

Артикул	d мм	l мм	z мм
1014918	16	35	14
1014976	20	38	16
1015028	25	49	18
1015073	32	53	23

Наименование	Упаковка	
Uponor S-Press тройник 16-16-16	10	шт
Uponor S-Press тройник 20-20-20	10	шт
Uponor S-Press тройник 25-25-25	5	шт
Uponor S-Press тройник 32-32-32	5	шт

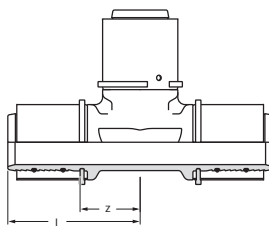

Uponor S-Press тройник

Изготавливается из лужёной латуни, с предварительно установленными пресс гильзами из нержавеющей стали и пластмассовыми упорными кольцами. Имеет функции: цветовая кодировка, защита от протечки.

Артикул	d мм	l мм	z мм
1046921	40	71	34
1046928	50	78	41

Наименование	Упаковка	
Uponor S-Press тройник 40-40-40	5	шт
Uponor S-Press тройник 50-50-50	3	шт

Пресс фитинги S-Press

Uponor S-Press тройник редукционный

Изготавливается из лужёной латуни, с предварительно установленными алюминиевыми пресс гильзами и пластмассовыми упорными кольцами. Имеет функции: идентификация опрессовки, цветовая кодировка, защита от протечки. Не требуется калибровка.

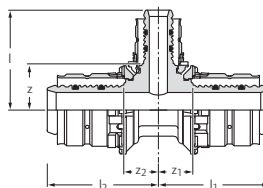

Артикул	d	d1	d2	l	l1	l2	z	z1	z2
	мм	мм	мм	мм	мм	мм	мм	мм	мм
1014923	16	20	16	36	37	37	14	16	16
1014957	20	16	16	37	36	36	16	14	14
1014961	20	16	20	37	36	36	16	14	14
1014970	20	20	16	38	38	38	16	16	16
1014981	20	25	16	49	40	41	18	18	18
1014983	20	25	20	49	41	40	18	18	18
1014996	25	16	16	40	44	36	18	14	15
1015000	25	16	20	40	46	39	18	16	16
1015002	25	16	25	40	44	44	18	14	14
1015015	25	20	16	41	46	38	18	16	16
1015017	25	20	20	41	46	39	18	16	16
1015021	25	20	25	41	46	46	18	16	16
1015025	25	25	16	49	39	49	18	18	18
1015033	25	32	25	50	52	52	19	22	22
1015053	32	16	32	43	45	45	22	15	15
1015060	32	20	32	41	46	46	22	17	17
1015064	32	25	25	52	50	50	22	19	19
1015068	32	25	32	52	50	50	22	19	19

Наименование	Упаковка
Uponor S-Press тройник редукционный 16-20-16	10 шт
Uponor S-Press тройник редукционный 20-16-16	10 шт
Uponor S-Press тройник редукционный 20-16-20	10 шт
Uponor S-Press тройник редукционный 20-20-16	10 шт
Uponor S-Press тройник редукционный 20-25-16	10 шт
Uponor S-Press тройник редукционный 20-25-20	10 шт
Uponor S-Press тройник редукционный 25-16-16	5 шт
Uponor S-Press тройник редукционный 25-16-20	5 шт
Uponor S-Press тройник редукционный 25-16-25	5 шт
Uponor S-Press тройник редукционный 25-20-16	5 шт
Uponor S-Press тройник редукционный 25-20-20	5 шт
Uponor S-Press тройник редукционный 25-20-25	5 шт
Uponor S-Press тройник редукционный 25-25-16	5 шт
Uponor S-Press тройник редукционный 25-32-25	5 шт
Uponor S-Press тройник редукционный 32-16-32	5 шт
Uponor S-Press тройник редукционный 32-20-32	5 шт
Uponor S-Press тройник редукционный 32-25-25	5 шт
Uponor S-Press тройник редукционный 32-25-32	5 шт

Uponor S-Press тройник редукционный

Изготавливается из лужёной латуни, с предварительно установленными металлическими пресс гильзами и пластмассовыми упорными кольцами. Имеет функции: цветовая кодировка, защита от протечки.

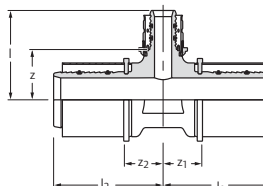

Артикул	d	d1	d2	l	l1	l2	z	z1	z2
	мм	мм	мм	мм	мм	мм	мм	мм	мм
1046915	32	50	32	74	68	68	30	34	34
1046916	40	20	40	51	60	60	29	22	22
1046917	40	25	32	60	53	61	30	23	23
1046918	40	25	40	60	61	61	30	23	23
1046919	40	32	32	60	57	65	30	26	27
1046920	40	32	40	60	65	65	30	27	27
1046924	50	25	40	65	61	61	35	23	23
1046925	50	25	50	65	61	61	35	23	23
1046926	50	32	50	65	64	64	35	27	27
1046927	50	40	50	78	71	71	41	34	34

Наименование	Упаковка
Uponor S-Press тройник редукционный 32-50-32	3 шт
Uponor S-Press тройник редукционный 40-20-40	5 шт
Uponor S-Press тройник редукционный 40-25-32	5 шт
Uponor S-Press тройник редукционный 40-25-40	5 шт
Uponor S-Press тройник редукционный 40-32-32	5 шт
Uponor S-Press тройник редукционный 40-32-40	5 шт
Uponor S-Press тройник редукционный 50-25-40	3 шт
Uponor S-Press тройник редукционный 50-25-50	3 шт
Uponor S-Press тройник редукционный 50-32-50	3 шт
Uponor S-Press тройник редукционный 50-40-50	3 шт

Система многослойных труб для водоснабжения и радиаторного отопления

Пресс фитинги S-Press

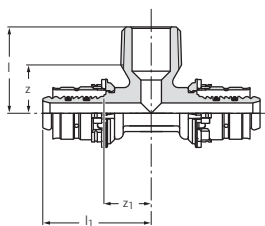

Uronor S-Press тройник с наружной резьбой

Изготавливается из лужёной латуни, с предварительно установленными алюминиевыми пресс гильзами и пластмассовыми упорными кольцами. Имеет функции: идентификация опрессовки, цветовая кодировка, защита от протечки. Не требуется калибровка. Наружная резьба трубная коническая R по DIN EN 10226-1, ГОСТ 6211.

Артикул	d мм	AG дюйм	d1 мм	l мм	l1 мм	z мм	z1 мм
1014927	16	R 1/2	16	30	39	17	18
1015038	25	R 3/4	25	36	55	20	24
1015082	32	R 3/4	32	40	55	24	24

Наименование	Упаковка
Uronor S-Press тройник с наружн. резьбой 16-R1/2*MT-16	10 шт
Uronor S-Press тройник с наружн. резьбой 25-R3/4*MT-25	5 шт
Uronor S-Press тройник с наружн. резьбой 32-R3/4*MT-32	5 шт

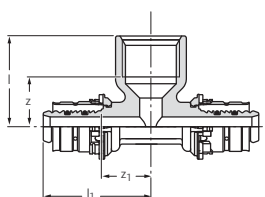

Uronor S-Press тройник с внутренней резьбой

Изготавливается из лужёной латуни, с предварительно установленными алюминиевыми пресс гильзами и пластмассовыми упорными кольцами. Имеет функции: идентификация опрессовки, цветовая кодировка, защита от протечки. Не требуется калибровка. Внутренняя резьба трубная цилиндрическая Rp по DIN EN 10226-1, ГОСТ 6357.

Артикул	d мм	IG дюйм	d1 мм	l мм	l1 мм	z мм	z1 мм
1014931	16	Rp 1/2	16	33	41	19	20
1014987	20	Rp 1/2	20	35	42	21	20
1014991	20	Rp 3/4	20	38	47	23	25
1015044	25	Rp 1/2	25	40	51	26	21
1015048	25	Rp 3/4	25	42	55	27	24
1015088	32	Rp 1/2	32	40	55	26	24
1015091	32	Rp 3/4	32	45	55	30	25

Наименование	Упаковка
Uronor S-Press тройник с внутр. резьбой 16-Rp1/2*FT-16	10 шт
Uronor S-Press тройник с внутр. резьбой 20-Rp1/2*FT-20	10 шт
Uronor S-Press тройник с внутр. резьбой 20-Rp3/4*FT-20	10 шт
Uronor S-Press тройник с внутр. резьбой 25-Rp1/2*FT-25	5 шт
Uronor S-Press тройник с внутр. резьбой 25-Rp3/4*FT-25	5 шт
Uronor S-Press тройник с внутр. резьбой 32-Rp1/2*FT-32	5 шт
Uronor S-Press тройник с внутр. резьбой 32-Rp3/4*FT-32	5 шт

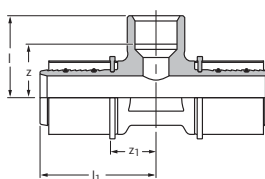

Uronor S-Press тройник с внутренней резьбой

Изготавливается из лужёной латуни, с предварительно установленными пресс гильзами из нержавеющей стали и пластмассовыми упорными кольцами. Имеет функции: цветовая кодировка, защита от протечки. Внутренняя резьба трубная цилиндрическая Rp по EN 10226-1, ГОСТ 6357.

Артикул	d мм	IG дюйм	d1 мм	l мм	l1 мм	z мм	z1 мм
1046922	40	Rp 1/2	40	47	63	30	25
1046923	40	Rp 3/4	40	47	64	31	26
1046929	50	Rp 1	50	56	71	37	34

Наименование	Упаковка
Uronor S-Press тройник с внутр. резьбой 40-Rp1/2*FT-40	5 шт
Uronor S-Press тройник с внутр. резьбой 40-Rp3/4*FT-40	5 шт
Uronor S-Press тройник с внутр. резьбой 50-Rp1*FT-50	3 шт

Пресс фитинги S-Press

Uponor S-Press штуцер с накидной гайкой

Изготавливается из лужёной латуни, с предварительно установленной алюминиевой пресс гильзой и пластмассовым упорным кольцом. Имеет функции: идентификация опрессовки, цветовая кодировка, защита от протечки. Не требуется калибровка. В комплекте с торцевой герметизирующей прокладкой. Подходит для подключения к кранам, фильтрам и вентилям с плоским уплотнением. Внутренняя резьба трубная цилиндрическая G по DIN EN ISO 228-1, ГОСТ 6357.

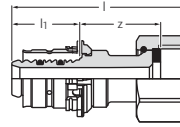

Артикул	d мм	IG дюйм	l мм	l1 мм	z мм
1015270	16	G 1/2	55	21	25
1015274	16	G 3/4	46	21	17
1015283	20	G 1/2	59	22	28
1015286	20	G 3/4	48	22	18
1015295	25	G 3/4	60	30	22
1015297	25	G 1	59	30	20
1015301	32	G 1 1/4	63	30	22

Наименование	Упаковка
Uponor S-Press штуцер с накидной гайкой 16-G1/2*SN	10 ШТ
Uponor S-Press штуцер с накидной гайкой 16-G3/4*SN	10 ШТ
Uponor S-Press штуцер с накидной гайкой 20-G1/2*SN	10 ШТ
Uponor S-Press штуцер с накидной гайкой 20-G3/4*SN	10 ШТ
Uponor S-Press штуцер с накидной гайкой 25-G3/4*SN	5 ШТ
Uponor S-Press штуцер с накидной гайкой 25-G1*SN	5 ШТ
Uponor S-Press штуцер с накидной гайкой 32-G1 1/4*SN	5 ШТ

Uponor S-Press штуцер с накидной гайкой

Изготавливается из лужёной латуни, с предварительно установленной пресс гильзой из нержавеющей стали и пластмассовым упорным кольцом. Имеет функции: цветовая кодировка, защита от протечки. В комплекте с торцевой герметизирующей прокладкой. Подходит для подключения к кранам, фильтрам и вентилям с плоским уплотнением. Внутренняя резьба трубная цилиндрическая G по EN ISO 228-1, ГОСТ 6357.

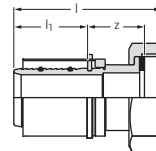

Артикул	d мм	IG дюйм	l мм	l1 мм	z мм
1046937	40	G 1 1/2	77	38	30
1046939	50	G 2	82	38	32

Наименование	Упаковка
Uponor S-Press штуцер с накидной гайкой 40-G1 1/2*SN	5 ШТ
Uponor S-Press штуцер с накидной гайкой 50-G2*SN	3 ШТ

Uponor S-Press адаптер

Изготавливается из луженой латуни и медной трубки в соответствии с EN 1057. С предустановленной алюминиевой пресс гильзой и пластмассовым упорным кольцом. Имеет функции: идентификация опрессовки, цветовая кодировка, защита от протечки. Не требуется калибровка. Внимание: медная трубка только для пресс соединений.

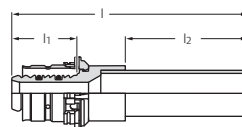

Артикул	d мм	d1 мм	l мм	l1 мм	l2 мм
1014558	20	Cu	22	82	22 41
1014584	25	Cu	22	90	30 41

Наименование	Упаковка
Uponor S-Press адаптер 20-22CU	10 ШТ
Uponor S-Press адаптер 25-22CU	5 ШТ

Пресс фитинги S-Press

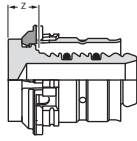

Uponor S-Press заглушка

Изготавливается из лужёной латуни, с предварительно установленной пресс гильзой. Имеет функции: идентификация опрессовки, цветовая кодировка, защита от протечки. Не требуется калибровка.

Артикул	d мм	z мм
1007078	16	10
1007079	20	10
1007080	25	10
1007081	32	5

Наименование	Упаковка	
Uponor S-Press заглушка 16	10	шт
Uponor S-Press заглушка 20	10	шт
Uponor S-Press заглушка 25	10	шт
Uponor S-Press заглушка 32	5	шт

Резьбовые фитинги Uni-X 3/4"



Система фитингов Уропог Uni-X включает в себя зажимные, резьбовые фитинги, коллекторы 3/4" Евроконус для систем отопления, охлаждения и водоснабжения.



Компоненты



Адаптеры Uni-X



Резьбовые фитинги Uni-X

Достоинства

- Совместимость благодаря универсальному резьбовому соединению
- Гибкий подход для различных решений
- Монтаж без специального инструмента

Аксессуары



Uni Pipe PLUS



MLC

Резьбовые фитинги Uni-X 3/4"



Uponor Uni-X зажимной адаптер MLC Евроконус

Зажимной адаптер, состоит из латунного штуцера и гайки из покрытой латуни. Для подключения труб Uponor Uni Pipe PLUS и MLC к коллекторам (например, Uponor H) и радиаторным узлам с наружной резьбой 3/4"НР Евроконус. Имеет функцию защиты от протечки. Не требуется калибровка. Внутренняя резьба трубная цилиндрическая G по EN ISO 228-1, ГОСТ 6357.

Артикул	d мм	IG дюйм	l мм	z мм
1058089	14	3/4	22.5	0.8
1058090	16	3/4	22.5	0.8
1058092	20	3/4	23.7	0.8
1058093	25	3/4	27.0	4.5

Наименование	Упаковка
Uponor Uni-X зажимной адаптер MLC 14-3/4"FT Euro	25 шт
Uponor Uni-X зажимной адаптер MLC 16-3/4"FT Euro	25 шт
Uponor Uni-X зажимной адаптер MLC 20-3/4"FT Euro	25 шт
Uponor Uni-X зажимной адаптер MLC 25-3/4"FT Euro	25 шт



Uponor Uni-X зажимной адаптер для реконструкции

Комплект для присоединения труб Uponor Uni Pipe Plus и MLC к металлополимерным трубам сторонних производителей.
Состав: адаптер зажимной 3/4"BP из латуни, ниппель соединительный Uponor MLC 3/4"НР Евроконус и адаптер зажимной Uponor MLC 3/4"BP из луженой латуни.
Внимание: только для случаев реконструкции.

Артикул	d мм
1048745	16
1048746	16
1048747	20
1048748	20

Наименование	Упаковка
Uponor Uni-X зажимной адаптер для рекон. 16x2,0-16x2,0	10 комп.
Uponor Uni-X зажимной адаптер для рекон. 16x2,0-16x2,25	10 комп.
Uponor Uni-X зажимной адаптер для рекон. 20x2,25-20x2,25	10 комп.
Uponor Uni-X зажимной адаптер для рекон. 20x2,25-20x2,5	10 комп.

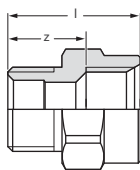

Uponor Uni-X ниппель резьбовой MLC

Изготавливается из лужёной латуни. Предназначен для использования с зажимными адаптерами Uponor. Внутренняя резьба трубная цилиндрическая Rp по EN 10226-1, ГОСТ 6357. Наружная резьба трубная цилиндрическая G по EN ISO 228-1, ГОСТ 6357.

Артикул	AG дюйм	IG дюйм	l мм	z мм
1014143	3/4	3/4	31	16

Наименование	Упаковка
Uponor Uni-X ниппель резьбовой 3/4"MT-3/4"FT Euro	10 шт

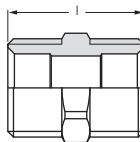

Uponor Uni-X ниппель резьбовой

Изготавливается из лужёной латуни. Предназначен для использования с зажимными адаптерами Uponor 3/4"BP Евроконус. Наружная резьба трубная цилиндрическая G по EN ISO 228-1, ГОСТ 6357.

Артикул	AG дюйм	l мм
1006641	3/4	27

Наименование	Упаковка
Uponor Uni-X ниппель резьбовой G3/4"MT Euro-G3/4"MT Euro	10 шт

Резьбовые фитинги Uni-X 3/4"

Uponor Uni-X угольник резьбовой MLC

Изготавливается из лужёной латуни. Предназначен для использования с зажимными адаптерами Uponor. Наружная резьба трубная цилиндрическая G по EN ISO 228-1, ГОСТ 6357.

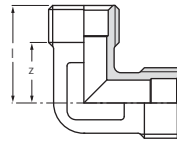

Артикул	AG дюйм	AG1 дюйм	l мм	z мм
1014145	3/4	3/4	27	18

Наименование	Упаковка
Uponor Uni-X угольник резьбовой 3/4"MT-3/4"MT Euro	10 ШТ

Uponor Uni-X тройник резьбовой MLC

Изготавливается из лужёной латуни. Предназначен для использования с зажимными адаптерами Uponor. Наружная резьба трубная цилиндрическая G по EN ISO 228-1, ГОСТ 6357.

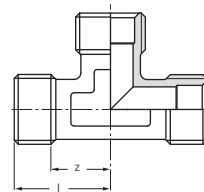

Артикул	AG дюйм	l мм	z мм
1014147	3/4	27	18

Наименование	Упаковка
Uponor Uni-X тройник резьбовой 3/4"MT-3/4"MT-3/4"MT	5 ШТ

Uponor Uni-X коллектор латунный Н 1"

Предварительно собранный коллектор (подающий и обратный) диаметром 1" для радиаторного отопления. Изготавливается из покрытой латуни, с накладной гайкой 1"ВР и торцевой прокладкой с одной стороны, и заглушкой 1/2"НР с другой стороны. Расстояние между выходами 50 мм. На каждом коллекторе - воздухоотводчик. Цветовая маркировка подачи и обратки. Выходы имеют наружную резьбу 3/4"НР Евроконус по DIN V 3838 и предназначены для использования только с резьбовыми адаптерами Uponor 3/4"ВР Евроконус. Поставляется в сборе с пластиковым кронштейном повышенной шумоизоляции. Максимальный расход теплоносителя на один коллектор: 3,5 м³/ч (12-контуров).

Внимание: при закручивании соединений следует соблюдать момент затяжки!

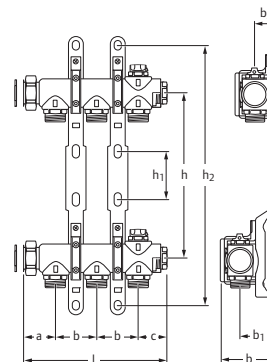

Артикул	Выходы	l мм	b мм	h мм	h1 мм	h2 мм	c мм	a мм	B мм	B1 мм
1012877	2	122	50	200	59	320	28	43	72	49
1012878	3	172	50	200	59	320	28	43	72	49
1012879	4	222	50	200	59	320	28	43	72	49
1012880	5	272	50	200	59	320	28	43	72	49
1012881	6	322	50	200	59	320	28	43	72	49
1012882	7	372	50	200	59	320	28	43	72	49
1012883	8	422	50	200	59	320	28	43	72	49
1012884	9	472	50	200	59	320	28	43	72	49
1012885	10	522	50	200	59	320	28	43	72	49
1012886	11	572	50	200	59	320	28	43	72	49
1012887	12	622	50	200	59	320	28	43	72	49

Наименование	Упаковка
Uponor Uni-X коллектор латунный Н 1"НГ 2ХG3/4"НР ц/ц50mm (L=122mm)	1 ШТ
Uponor Uni-X коллектор латунный Н 1"НГ 3ХG3/4"НР ц/ц50mm (L=172mm)	1 ШТ
Uponor Uni-X коллектор латунный Н 1"НГ 4ХG3/4"НР ц/ц50mm (L=222mm)	1 ШТ
Uponor Uni-X коллектор латунный Н 1"НГ 5ХG3/4"НР ц/ц50mm (L=272mm)	1 ШТ
Uponor Uni-X коллектор латунный Н 1"НГ 6ХG3/4"НР ц/ц50mm (L=322mm)	1 ШТ
Uponor Uni-X коллектор латунный Н 1"НГ 7ХG3/4"НР ц/ц50mm (L=372mm)	1 ШТ
Uponor Uni-X коллектор латунный Н 1"НГ 8ХG3/4"НР ц/ц50mm (L=422mm)	1 ШТ
Uponor Uni-X коллектор латунный Н 1"НГ 9ХG3/4"НР ц/ц50mm (L=472mm)	1 ШТ
Uponor Uni-X коллектор латунный Н 1"НГ 10ХG3/4"НР ц/ц50mm (L=522mm)	1 ШТ
Uponor Uni-X коллектор латунный Н 1"НГ 11ХG3/4"НР ц/ц50mm (L=572mm)	1 ШТ
Uponor Uni-X коллектор латунный Н 1"НГ 12ХG3/4"НР ц/ц50mm (L=622mm)	1 ШТ

Резьбовые фитинги Uni-X 3/4"

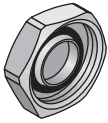

Артикул	IG дюйм
1014122	G 3/4

Uponor Uni-X заглушка для коллектора Н

Изготавливается из покрытой латуни, для резьбы 3/4"НР Евроконус.

Наименование	Упаковка
Uponor Uni-X заглушка для коллектора Н 3/4"FT Euro	10 ШТ



Артикул	AG дюйм	IG дюйм	l мм	l1 мм	h мм	h1 мм
1012913	R 1	Rp 3/4	50	43	65	18

Uponor кран шаровый Н

Изготавливается из покрытой латуни. Наружная резьба 1"НР трубная коническая R по DIN EN 10226-1, ГОСТ 6211, под плоское уплотнение. Внутренняя резьба 3/4" ВР трубная цилиндрическая Rp по DIN EN 10226-1, ГОСТ 6357. В комплект входят два крана. Краны совместимы со всеми латунными коллекторами Uponor 1". Длина 60 мм.

Наименование	Упаковка
Uponor кран шаровый Н R1"НР/Rp3/4"ВР	1 КОМП.

Система модульных фитингов RS



Система модульных фитингов Uponor RS предназначена главным образом для стояков и магистралей диаметром до 110 мм. Принцип модульности: необходимые фитинги собираются

из отдельных частей (как конструктор). Уникальность системы состоит в том, что она позволяет всего из 40 элементов собрать до 500 различных комбинаций фитингов. Удобный механизм крепления "click and lock" значительно облегчает монтаж на больших диаметрах, а также позволяет сделать фитинг неразборным, если это необходимо.

Достоинства

- Всего 40 компонентов позволяют собрать несколько сотен вариантов фитингов
- Оригинальное соединение "click and lock" адаптера с базовой деталью
- Гибкий подход к разнообразным инженерным решениям
- Возможность корректировки фитинга до его опрессовки
- Быстрая сборка фитинга без использования инструмента перед опрессовкой на трубе



Компоненты



Адаптер Uponor RS



Базовая деталь Uponor RS



Соединитель Uponor RS



Фланец Uponor RS

Аксессуары



MLC



S-Press

Система модульных фитингов RS

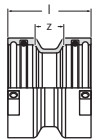

Uponor RS муфта

Изготавливается из лужёной латуни. Является соединительным элементом (базовой деталью) для адаптеров, редукторов, соединителей и фланцев RS. В комплект входят 2 фиксирующих хомута RS.

Артикул	Усл. обозн.	l	z
	-	мм	мм
1029144	RS2	51	18
1029145	RS3	51	18

Наименование	Упаковка
Uponor RS муфта RS2-RS2	2 ШТ
Uponor RS муфта RS3-RS3	2 ШТ

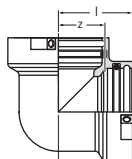

Uponor RS угольник

Изготавливается из лужёной латуни. Является соединительным элементом (базовой деталью) для адаптеров, редукторов, соединителей и фланцев RS. В комплект входят 2 фиксирующих хомута RS.

Артикул	Усл. обозн.	l	z
	-	мм	мм
1029138	RS2	51	31
1029139	RS3	68	48

Наименование	Упаковка
Uponor RS угольник RS2-RS2	1 ШТ
Uponor RS угольник RS3-RS3	1 ШТ

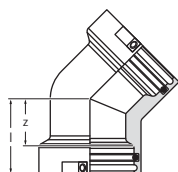

Uponor RS угольник 45°

Изготавливается из лужёной латуни. Является соединительным элементом (базовой деталью) для адаптеров, редукторов, соединителей и фланцев RS. В комплект входят 2 фиксирующих хомута RS.

Артикул	Усл. обозн.	l	z
	-	мм	мм
1029140	RS2	51	31
1029141	RS3	68	48

Наименование	Упаковка
Uponor RS угольник 45° RS2-RS2	1 ШТ
Uponor RS угольник 45° RS3-RS3	1 ШТ

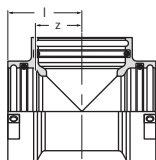

Uponor RS тройник

Изготавливается из лужёной латуни. Является соединительным элементом (базовой деталью) для адаптеров, редукторов, соединителей и фланцев RS. В комплект входят 3 фиксирующих хомута RS.

Артикул	Усл. обозн.	l	z
	-	мм	мм
1029142	RS2	51	31
1029143	RS3	68	48

Наименование	Упаковка
Uponor RS тройник RS2-RS2-RS2	1 ШТ
Uponor RS тройник RS3-RS3-RS3	1 ШТ

Система модульных фитингов RS

Uponor RS переходник

Изготавливается из лужёной латуни. Является переходным элементом с гнезда RS 3 на гнездо RS 2 в базовой детали. В комплект входит 1 фиксирующий хомут RS 2.

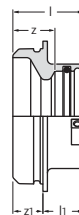

Артикул	Усл. обозн.	l	l1	z	z1
	-	мм	мм	мм	мм
1029146	RS2/RS3	47	27	27	20

Наименование	Упаковка
Uponor RS переходник RS3-RS2	2 ШТ

Uponor RS соединитель

Изготавливается из лужёной латуни. Для соединения между собой двух соединительных элементов (базовых деталей) RS одного размера. Позволяет создавать из тройников, угольников, муфт RS коллекторы и другие узлы.

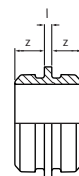

Артикул	Усл. обозн.	l	z
	-	мм	мм
1046750	RS2	5	20
1046751	RS3	5	20

Наименование	Упаковка
Uponor RS соединитель RS2-RS2 l=5mm	1 ШТ
Uponor RS соединитель RS3-RS3 l=5mm	1 ШТ

Uponor RS соединитель

Изготавливается из лужёной латуни. Для соединения вместе двух соединительных элементов (базовых деталей) RS одного размера. Позволяет создавать из тройников, угольников, муфт RS коллекторы и другие узлы или пересечение труб в разных уровнях.

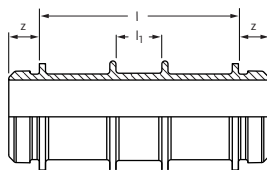

Артикул	Усл. обозн.	l	l1	z
	-	мм	мм	мм
1046477	RS2	130	31	20
1046478	RS3	210	31	20

Наименование	Упаковка
Uponor RS соединитель RS2-RS2 l=130mm	1 ШТ
Uponor RS соединитель RS3-RS3 l=210mm	1 ШТ

Uponor RS адаптер S-Press

Изготавливается из лужёной латуни, с предварительно установленной алюминиевой пресс гильзой и пластмассовым упорным кольцом. Имеет функции: идентификация опрессовки, цветовая кодировка, защита от протечки. Не требуется калибровка. Используется с соединительными элементами RS 2.

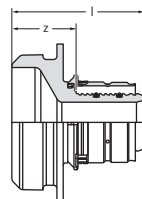

Артикул	Усл. обозн.	d	l	z
	-	мм	мм	мм
1059397	RS2	16	62	40
1059396	RS2	20	62	40
1029121	RS2	25	59	29
1029122	RS2	32	59	29

Наименование	Упаковка
Uponor RS адаптер S-Press 16-RS2	1 ШТ
Uponor RS адаптер S-Press 20-RS2	1 ШТ
Uponor RS адаптер S-Press 25-RS2	1 ШТ
Uponor RS адаптер S-Press 32-RS2	1 ШТ

Система модульных фитингов RS

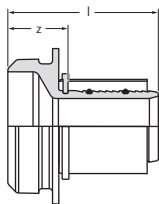

Uponor RS адаптер S-Press

Изготавливается из лужёной латуни, с предварительно установленной пресс гильзой из нержавеющей стали и пластмассовым упорным кольцом. Используется с соединительными элементами RS 2 или RS 3.

Артикул	Усл. обозн.	d мм	l мм	z мм
1046940	RS2	40	65	27
1046941	RS2	50	65	27
1029125	RS2	63	91	27
1029126	RS2	75	91	27
1029127	RS3	90	100	31
1029128	RS3	110	100	31

Наименование	Упаковка
Uponor RS адаптер S-Press 40-RS2	1 ШТ
Uponor RS адаптер S-Press 50-RS2	1 ШТ
Uponor RS адаптер S-Press 63-RS2	1 ШТ
Uponor RS адаптер S-Press 75-RS2	1 ШТ
Uponor RS адаптер S-Press 90-RS3	1 ШТ
Uponor RS адаптер S-Press 110-RS3	1 ШТ

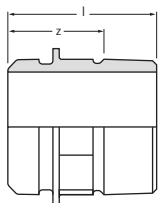

Uponor RS адаптер с наружной резьбой

Изготавливается из лужёной латуни. Используется с соединительными элементами (базовыми деталями) RS 2 или RS 3. Наружная резьба трубная коническая R по EN 10226-1, ГОСТ 6211.

Артикул	Усл. обозн.	AG дюйм	l мм	z мм
1059402	RS2	R 1 1/2	62	42
1029131	RS2	R 2	66	43
1029132	RS2	R 2 1/2	64	37
1029133	RS3	R 3	73	43

Наименование	Упаковка
Uponor RS адаптер с наружной резьбой R1 1/2*MT-RS2	1 ШТ
Uponor RS адаптер с наружной резьбой R2*MT-RS2	1 ШТ
Uponor RS адаптер с наружной резьбой R2 1/2*MT-RS2	1 ШТ
Uponor RS адаптер с наружной резьбой R3*MT-RS3	1 ШТ

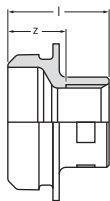

Uponor RS адаптер с внутренней резьбой

Изготавливается из лужёной латуни. Используется с соединительными элементами (базовыми деталями) RS 2 или RS 3. Внутренняя резьба трубная цилиндрическая Rp по EN 10226-1, ГОСТ 6357.

Артикул	Усл. обозн.	IG дюйм	l мм	z мм
1059403	RS2	Rp 1/2	42	27
1029134	RS2	Rp 1	45	26
1029135	RS2	Rp 2	54	28
1029136	RS2	Rp 2 1/2	63	32
1059404	RS3	Rp 1/2	43	27
1029137	RS3	Rp 3	65	32

Наименование	Упаковка
Uponor RS адаптер с внутренней резьбой Rp1 1/2*FT-RS2	1 ШТ
Uponor RS адаптер с внутренней резьбой Rp1*FT-RS2	1 ШТ
Uponor RS адаптер с внутренней резьбой Rp2*FT-RS2	1 ШТ
Uponor RS адаптер с внутренней резьбой Rp2 1/2*FT-RS2	1 ШТ
Uponor RS адаптер с внутренней резьбой Rp1 1/2*FT-RS3	1 ШТ
Uponor RS адаптер с внутренней резьбой Rp3*FT-RS3	1 ШТ

Система модульных фитингов RS

Uponor RS фланец

Изготавливается из лужёной латуни. Фланец PN 16, 8 болтовых отверстий, соответствует европейскому стандарту EN1092-3. Используется с соединительными элементами (базовыми деталями) RS 2 или RS 3.

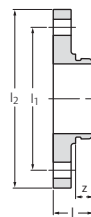

Артикул	Усл. обозн.	DN мм	P бар	l мм	l1 мм	l2 мм	z мм
1059398	RS2	65	6	38	130	160	20
1059399	RS2	65	16	45	145	185	20
1059400	RS3	80	6	38	150	190	20
1029129	RS3	80	16	45	160	200	20
1059401	RS3	100	6	41	170	210	20
1029130	RS3	100	16	44	180	220	20

Наименование	Упаковка	
Uponor RS фланец RS2-DN65 (PN16)	1	шт
Uponor RS фланец RS2-DN65 (PN16)	1	шт
Uponor RS фланец RS3-DN80 (PN6)	1	шт
Uponor RS фланец RS3-DN80 (PN16)	1	шт
Uponor RS фланец RS3-DN100 (PN6)	1	шт
Uponor RS фланец RS3-DN100 (PN16)	1	шт

Uponor RS фиксирующий хомут

Изготавливается из пластика. Служит для фиксации вставных элементов RS в гнездах RS.



Артикул	цвет
1042921	черный
1042922	тёмно-серый

Наименование	Упаковка	
Uponor RS фиксирующий хомут RS2 black	10	шт
Uponor RS фиксирующий хомут RS3 grey	10	шт

Резьбовые фитинги Uni-C 1/2"



Система фитингов Uronor Uni-C включает в себя зажимные, резьбовые фитинги, коллекторы 1/2" для систем отопления, охлаждения и водоснабжения.



Компоненты



Коллектор Uronor Uni-C



Адаптеры Uronor Uni-C



Фитинги Uronor Uni-C

Достоинства

- Совместимость благодаря универсальному резьбовому соединению
- Гибкий подход для различных решений
- Монтаж без специального инструмента

Аксессуары



Uni Pipe PLUS



MLC

Резьбовые фитинги Uni-C 1/2"

Uponor Uni-C коллектор S

Изготавливается из лужёной латуни, диаметр 1", с подключениями 1"НР и 1"ВР, выходы с наружной резьбой 1/2"НР.

Выходы 1/2"НР предназначены только для подключения труб Uponor MLC посредством резьбовых адаптеров Uponor MLC 1/2"ВР (арт. 1058086, 1058088). Расстояние между осями выходов 50 мм.

Артикул	Выходы	AG дюйм	AG1 дюйм	IG дюйм	l мм	l1 мм	c мм	a мм	z мм
1014107	2	1	1/2	1	121	31	29	50	14
1014111	3	1	1/2	1	171	31	29	50	14
1014109	4	1	1/2	1	221	31	29	50	14

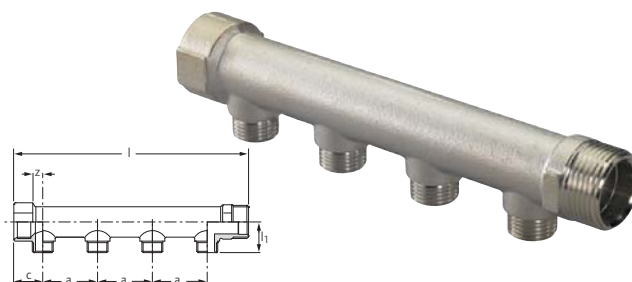

Наименование	Упаковка
Uponor Uni-C коллектор S 1"MT/FT 2X1/2"MT	1 ШТ
Uponor Uni-C коллектор S 1"MT/FT 3X1/2"MT	1 ШТ
Uponor Uni-C коллектор S 1"MT/FT 4X1/2"MT	1 ШТ

Uponor Uni-C коллектор с вентилями SH

Изготавливается из лужёной латуни, диаметр 1", с подключениями 1"НР и 1"ВР, выходы с наружной резьбой 1/2"НР оборудованы запорными вентилями.

Выходы 1/2"НР предназначены только для подключения труб Uponor MLC посредством резьбовых адаптеров Uponor MLC 1/2"ВР (арт. 1058086, 1058088). Расстояние между осями выходов 38 мм.

Артикул	Выходы	l мм	a мм
1014137	2	95	38
1014138	3	130	38
1014139	4	165	38



Наименование	Упаковка
Uponor Uni-C коллектор с вентилями SH 1"MT/FT 2X1/2"MT c/c38mm	6 ШТ
Uponor Uni-C коллектор с вентилями SH 1"MT/FT 3X1/2"MT c/c38mm	4 ШТ
Uponor Uni-C коллектор с вентилями SH 1"MT/FT 4X1/2"MT c/c38mm	3 ШТ

Uponor SPI Uni-C рукоятка для вентиля 35°

Запасная рукоятка – маховичек для регулирования расхода воды на вентиле коллектора Uponor SH.

Артикул	Наименование	Упаковка
1020247	Uponor SPI Uni-C рукоятка для вент. 35° white	1 ШТ

Uponor SPI Uni-C вентиль коллектора 35°

Запасной вентиль для регулирования расхода воды в коллекторе Uponor SH.

Артикул	Наименование	Упаковка
1020248	Uponor SPI Uni-C вентиль коллектора 35°	10 ШТ

Uponor Uni-C кронштейн для коллектора S

Изготавливается из оцинкованной стали, служит для закрепления коллекторов Uponor S 1" (с расстояниями между осями выходов 50 мм). Места крепления коллекторов звукоизолированы. В комплект входит один кронштейн.

Артикул	l мм	a мм	a1 мм
1014117	47	210	36

Наименование	Упаковка
Uponor Uni-C кронштейн для коллектора S	1 ШТ



Резьбовые фитинги Uni-C 1/2"



Uponor кронштейн для коллектора SH

Изготавливается из оцинкованной стали, предназначен для крепления коллекторов Uponor SH. В комплект входят два кронштейна.

Артикул
1045451

Наименование	Упаковка
Uponor кронштейн для коллектора SH 3/4" 1"	25 КОМП.



Uponor Uni-C заглушка для коллектора S/SH

Изготавливается из покрытой латуни, для коллекторов Uponor S и Uponor SH. Наружная резьба трубная коническая R по DIN EN 10226-1, ГОСТ 6211.

Артикул	AG дюйм	l мм	z мм
1014123	R 1	16	9

Наименование	Упаковка
Uponor Uni-C заглушка для коллектора S/SH PL 1"MT	20 ШТ



Uponor Uni-C заглушка для коллектора S/SH

Изготавливается из покрытой латуни, в комплекте с торцевой герметизирующей прокладкой под плоское уплотнение, для коллекторов Uponor S и Uponor SH. Внутренняя резьба трубная цилиндрическая Rp по DIN EN 10226-1, ГОСТ 6357.

Артикул	IG дюйм	l мм	z мм
1014120	G1/2	10	5
1014121	G1	12	8

Наименование	Упаковка
Uponor Uni-C заглушка для коллектора S/SH PL G1/2*FT	20 ШТ
Uponor Uni-C заглушка для коллектора S/SH PL G1*FT	20 ШТ



Uponor Uni-C зажимной адаптер MLC

Зажимной адаптер, состоит из латунного штуцера и гайки из покрытой латуни. Для подключения труб Uponor Uni Pipe PLUS и MLC к коллекторам (например, Uponor S, SH) и водорозеткам Uponor. Имеет функцию защиты от протечки. Не требуется калибровка. Внутренняя резьба трубная цилиндрическая G по EN ISO 228-1, ГОСТ 6357.

Артикул	d мм	IG дюйм	l мм	z мм
1058085	14	1/2	22.5	2.5
1058086	16	1/2	22.5	2.5
1058088	20	1/2	25.7	4.9

Наименование	Упаковка
Uponor Uni-C зажимной адаптер MLC 14-1/2*FT	1 ШТ
Uponor Uni-C зажимной адаптер MLC 16-1/2*FT	25 ШТ
Uponor Uni-C зажимной адаптер MLC 20-1/2*FT	25 ШТ

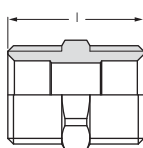

Uponor Uni-C ниппель резьбовой MLC

Изготавливается из лужёной латуни. Предназначен для использования с резьбовыми адаптерами Uponor. Наружная резьба трубная цилиндрическая G по DIN EN ISO 228-1, ГОСТ 6357.

Артикул	AG дюйм	l мм
1013894	1/2	29

Наименование	Упаковка
Uponor Uni-C ниппель резьбовой MLC 1/2*MT-1/2*MT	20 ШТ

Резьбовые фитинги Uni-C 1/2"

Uponor Uni-C ниппель резьбовой MLC

Изготавливается из лужёной латуни. Предназначен для использования с зажимными адаптерами Uponor. Внутренняя резьба трубная цилиндрическая Rp по EN 10226-1, ГОСТ 6357. Наружная резьба трубная цилиндрическая G по EN ISO 228-1, ГОСТ 6357.

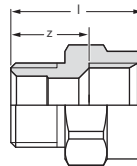

Артикул	AG дюйм	IG дюйм	L мм	z мм
1013907	1/2	1/2	33	20

Наименование	Упаковка
Uponor Uni-C ниппель резьбовой MLC G1/2"MT-Rp1/2"FT	10 ШТ

Uponor Uni-C угольник резьбовой MLC

Изготавливается из лужёной латуни. Предназначен для использования с зажимными адаптерами Uponor. Наружная резьба трубная цилиндрическая G по EN ISO 228-1, ГОСТ 6357.

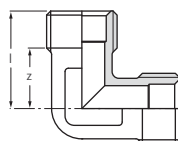

Артикул	AG дюйм	AG1 дюйм	L мм	z мм
1013914	1/2	1/2	29	18

Наименование	Упаковка
Uponor Uni-C угольник резьбовой MLC G1/2"MT-G1/2"MT	10 ШТ

Uponor Uni-C угольник резьбовой MLC

Изготавливается из лужёной латуни. Предназначен для использования с резьбовыми адаптерами Uponor. Наружная резьба трубная цилиндрическая G по DIN EN ISO 228-1, ГОСТ 6357. Внутренняя резьба трубная цилиндрическая Rp по DIN EN 10226-1, ГОСТ 6357.

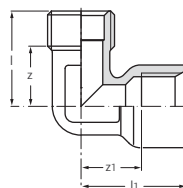

Артикул	AG дюйм	IG дюйм	L мм	L1 мм	z мм	z1 мм
1013932	1/2	1/2	30	33	19	19

Наименование	Упаковка
Uponor Uni-C угольник резьбовой MLC G1/2"MT-Rp1/2"FT	10 ШТ

Uponor Uni-C тройник резьбовой MLC

Изготавливается из лужёной латуни. Предназначен для использования с зажимными адаптерами Uponor. Наружная резьба трубная цилиндрическая G по EN ISO 228-1, ГОСТ 6357.

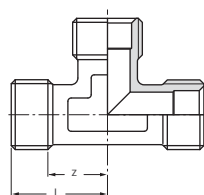

Артикул	AG дюйм	L мм	z мм
1013946	1/2	29	18

Наименование	Упаковка
Uponor Uni-C тройник резьбовой MLC G1/2"MT-G1/2"MT-G1/2"MT	10 ШТ

Резьбовые фитинги Uni-C 1/2"

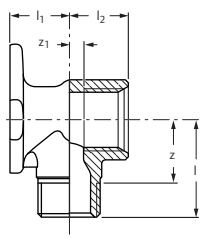

Uponor Smart Aqua водорозетка резьбовая Uni-C

Изготавливается из лужёной латуни, с фланцем. Подходит для монтажа на монтажных планках, углах и траках Uponor. Предназначена для использования с зажимными адаптерами Uponor MLC 1/2"BP (арт. 1058086, 1058088). Длина резьбового гнезда - 17 мм. Внутренняя резьба трубная цилиндрическая Rp по DIN EN 10226-1, ГОСТ 6357. Наружная резьба трубная цилиндрическая G по DIN EN ISO 228-1, ГОСТ 6357.

Артикул	AG дюйм	IG дюйм	l мм	l1 мм	l2 мм	z мм	z1 мм
1015559	1/2	Rp 1/2	33	20	20	21	5

Наименование	Упаковка
Uponor Smart Aqua водорозетка резьбовая Uni-C 1/2"MT-1/2"FT	10 шт

Водорозетки и аксессуары Uponor Smart Aqua



Широкий ассортимент водорозеток и аксессуаров позволяет реализовывать как классические тупиковые схемы, так и более благоприятные в гигиеническом плане кольцевые схемы систем

питьевого водоснабжения с использованием труб Uponor Uni Pipe Plus.



Компоненты

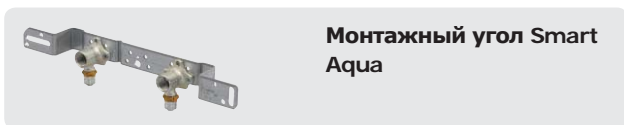
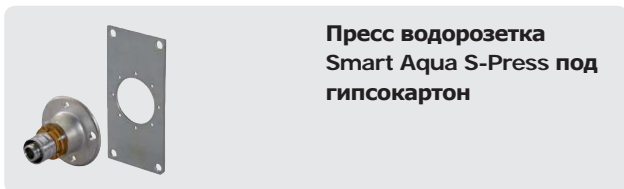
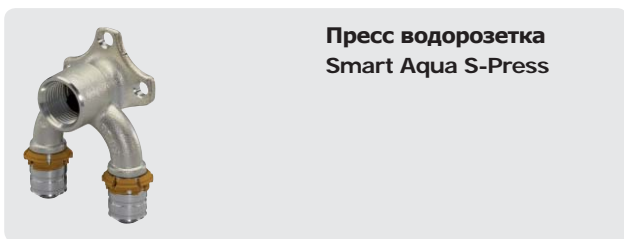
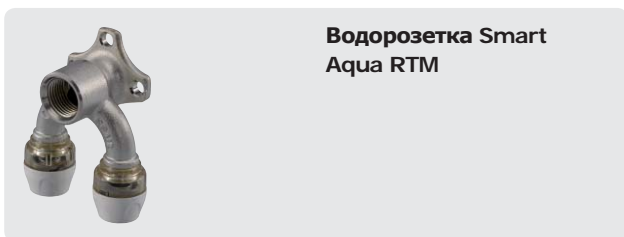

Достоинства

- Для кольцевой, тупиковой и коллекторных разводок
- Различные варианты монтажа

Аксессуары

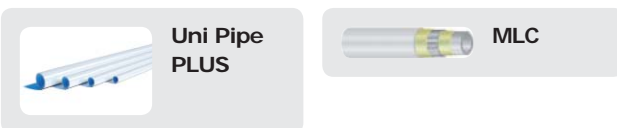

Водорозетки и аксессуары Uponor Smart Aqua

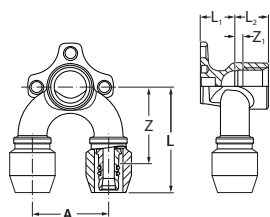

Uponor Smart Aqua водорозетка U-профиль RTM

Изготавливается из лужёной латуни с концепцией tool inside („инструмент внутри“). Имеет функции: идентификация опрессовки, цветовая кодировка. Подходит для монтажа на монтажных планках, углах и траках Uponor, предотвращающих поворот водорозетки. Внутренняя резьба трубная цилиндрическая Rp по EN 10226-1, ГОСТ 6357.

Артикул	d мм	IG дюйм	d1 мм	l мм	l1 мм	l2 мм	a мм	z мм	z1 мм
1061621	16	Rp 1/2	16	62	20	20	45	45	5
1061622	20	Rp 1/2	20	66	20	20	45	46	5

Наименование	Упаковка
Uponor Smart Aqua водорозетка U-профиль RTM 16-Rp1/2*FT-16	5 шт
Uponor Smart Aqua водорозетка U-профиль RTM 20-Rp1/2*FT-20	5 шт

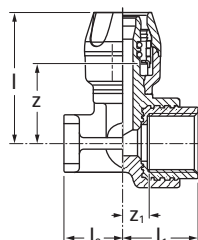

Uponor Smart Aqua водорозетка RTM PPSU

Изготавливается из PPSU с концепцией tool inside („инструмент внутри“). Имеет функции: идентификация опрессовки, цветовая кодировка. Внутренняя резьба трубная цилиндрическая Rp по ISO 7, ГОСТ 6357.

Артикул	d мм	IG дюйм	l мм	l1 мм	l2 мм	z мм	z1 мм
1048564	16	Rp 1/2	45.7	26.5	22	30.2	8.5
1048565	20	Rp 1/2	49.1	28	22	30.6	10

Наименование	Упаковка
Uponor Smart Aqua водорозетка RTM PPSU 16-Rp1/2*FT	20 шт
Uponor Smart Aqua водорозетка RTM PPSU 20-Rp1/2*FT	20 шт

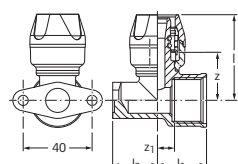

Uponor Smart Aqua водорозетка RTM

Изготавливается из лужёной латуни с концепцией tool inside („инструмент внутри“). Имеет функции: идентификация опрессовки, цветовая кодировка. Внутренняя резьба трубная цилиндрическая Rp по ISO 7, ГОСТ 6357.

Артикул	d мм	IG дюйм	l мм	l1 мм	l2 мм	z мм	z1 мм
1048596	16	Rp 1/2	44.2	27	22	26.2	9.7
1048597	20	Rp 1/2	48.1	27	22	26.5	9.7
1048598	20	Rp 3/4	49.6	28.5	22	28	9.9

Наименование	Упаковка
Uponor Smart Aqua водорозетка RTM 16-Rp1/2*FT	20 шт
Uponor Smart Aqua водорозетка RTM 20-Rp1/2*FT	20 шт
Uponor Smart Aqua водорозетка RTM 20-Rp3/4*FT	20 шт

Водорозетки и аксессуары Uponor Smart Aqua

Uponor Smart Aqua водорозетка U-профиль S-Press

Водорозетка с фланцем. Изготавливается из лужёной латуни, с предварительно установленными алюминиевыми пресс гильзами и пластмассовыми упорными кольцами. Подходит для монтажа на монтажных планках, углах и траках Uponor, предотвращающих поворот водорозетки. Длина резьбового гнезда - 27 мм. Имеет функции: идентификация опрессовки, цветовая кодировка, защита от протечки. Не требуется калибровка. Внутренняя резьба трубная цилиндрическая Rp по DIN EN 10226-1, ГОСТ 6357.

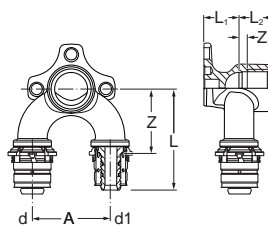

Артикул	d мм	IG дюйм	d1 мм	l мм	l1 мм	l2 мм	a мм	z мм	z1 мм
1015454	16	Rp 1/2	16	59	20	20	45	27	5

Наименование	Упаковка
Uponor Smart Aqua водорозетка U-профиль S-Press 16-Rp1/2*FT-16	5 ШТ

Uponor Smart Aqua водорозетка S-Press

Водорозетка с фланцем. Изготавливается из лужёной латуни, с предварительно установленной алюминиевой пресс гильзой и пластмассовым упорным кольцом. Подходит для монтажа на монтажных планках, углах и траках Uponor. Длина резьбового гнезда - 17 мм. Имеет функции: идентификация опрессовки, цветовая кодировка, защита от протечки. Не требуется калибровка. Внутренняя резьба трубная цилиндрическая Rp по DIN EN 10226-1, ГОСТ 6357.

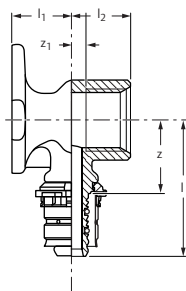

Артикул	d мм	IG дюйм	l мм	l1 мм	l2 мм	z мм	z1 мм
1015455	16	Rp 1/2	46	20	20	25	5
1015512	20	Rp 1/2	47	20	20	25	5
1015515	20	Rp 3/4	47	21	22	25	5

Наименование	Упаковка
Uponor Smart Aqua водорозетка S-Press 16-Rp1/2*FT	10 ШТ
Uponor Smart Aqua водорозетка S-Press 20-Rp1/2*FT	10 ШТ
Uponor Smart Aqua водорозетка S-Press 20-Rp3/4*FT	5 ШТ

Водорозетки и аксессуары Uponor Smart Aqua

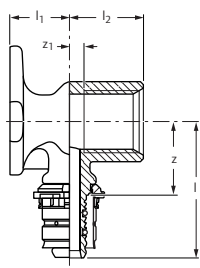

Uponor Smart Aqua водорозетка длинная S-Press

Водорозетка с фланцем. Изготавливается из лужёной латуни, с предварительно установленной алюминиевой пресс гильзой и пластмассовым упорным кольцом. Подходит для монтажа на монтажных планках, углах и траках Uponor, предотвращающих поворот водорозетки. Длина резьбового гнезда - 27 мм. Имеет функции: идентификация опрессовки, цветовая кодировка, защита от протечки. Не требуется калибровка. Внутренняя резьба трубная цилиндрическая Rp по DIN EN 10226-1, ГОСТ 6357.

Артикул	d мм	IG дюйм	l мм	l1 мм	l2 мм	z мм	z1 мм
1015345	16	Rp 1/2	46	20	30	25	15

Наименование	Упаковка
Uponor Smart Aqua водорозетка длинная S-Press 16-Rp1/2*FT	10 шт



Uponor Smart Aqua водорозетка проходная S-Press

Водорозетка с фланцем. Изготавливается из лужёной латуни, с предварительно установленными алюминиевыми пресс гильзами и пластмассовыми упорными кольцами. Подходит для монтажа на монтажных планках, углах и траках Uponor, предотвращающих поворот водорозетки. Длина резьбового гнезда - 30 мм. Имеет функции: идентификация опрессовки, цветовая кодировка, защита от протечки. Не требуется калибровка. Внутренняя резьба трубная цилиндрическая Rp по DIN EN 10226-1, ГОСТ 6357.

Артикул	d мм	IG дюйм	d1 мм	l мм	l1 мм	l2 мм	z мм	z1 мм
1057836	16	Rp 1/2	16	46	20	30	25	15
1057838	20	Rp 1/2	20	47	20	30	25	15

Наименование	Упаковка
Uponor Smart Aqua водорозетка проходная S-Press 16-Rp1/2*FT-16	10 шт
Uponor Smart Aqua водорозетка проходная S-Press 20-Rp1/2*FT-20	10 шт

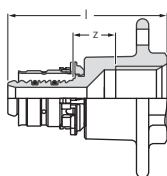

Uponor Smart Aqua водорозетка под гипсокартон S-Press

Изготавливается из лужёной латуни, с предварительно установленной алюминиевой пресс гильзой и пластмассовым упорным кольцом. Предназначена для сквозного монтажа через гипсокартонные перегородки. Комплектуется монтажной пластиной, блокирующей поворот водорозетки. Размеры монтажной пластины (В x Ш x Т) 100 x 50 x 2 мм. Крепежные отверстия расположены по окружности диаметром 33 мм. Имеет функции: идентификация опрессовки, цветовая кодировка, защита от протечки. Не требуется калибровка. Внутренняя резьба трубная цилиндрическая Rp по DIN EN 10226-1, ГОСТ 6357.

Артикул	d мм	IG дюйм	l мм	z мм
1015572	16	Rp 1/2	52	14

Наименование	Упаковка
Uponor Smart Aqua водорозет. под гипсок. S-Press 16-G1/2*FT	10 шт

Водорозетки и аксессуары Uponor Smart Aqua

Uponor Smart Aqua монтажная планка для водорозеток

Для монтажа водорозеток Uponor. Водорозетка устанавливается в заранее предусмотренные положения. В комплект входят пластиковые фиксаторы и винты М6х12 с защитой от потери по DIN 965. С отверстиями и пазами для простой фиксации.

Изготавливается из оцинкованной стали.

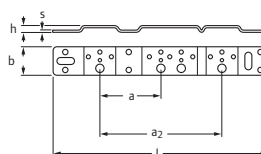

Артикул	s размер		l	b	h	a	a1
	мм	мм					
1057840	3	75/150	265	35	9	75	150

Наименование	Упаковка
Uponor Smart Aqua монт. планка для вод. 75/150mm	5 ШТ

Uponor Smart Aqua монтажный угол для водорозеток

Для монтажа водорозеток Uponor. Водорозетка устанавливается в заранее предусмотренные положения. В комплект входят пластиковые фиксаторы и винты М6х12 с защитой от потери по DIN 965. С отверстиями и пазами для простой фиксации.

Изготавливается из оцинкованной стали.

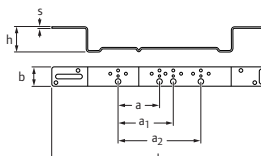

Артикул	s размер		l	b	h	a	a1
	мм	мм					
1057842	3	75/150	390	35	46	75	150

Наименование	Упаковка
Uponor Smart Aqua монт. угол для водор. 75/150mm	5 ШТ

Водорозетки и аксессуары Uponor Smart Aqua

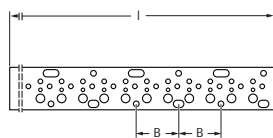

Uponor Smart Aqua монтажный трак для водорозеток

Для монтажа водорозеток Uponor. Водорозетка устанавливается в заранее предусмотренные положения. В комплект входят пластиковые фиксаторы и винты М6х12 с защитой от потери по DIN 965. С отверстиями и пазами для простой фиксации. Изготавливается из оцинкованной стали.

Артикул	s мм	размер мм	l мм	B мм
1057844	3	75	2000	75

Наименование	Упаковка
Uponor Smart Aqua монтаж. трак для водор. 2m	10 шт



Uponor Smart Aqua фиксаторы и винты

Фиксаторы и винты для монтажных траков, монтажных планок, монтажных углов Uponor.

Артикул
1057847

Наименование	Упаковка
Uponor Smart Aqua фиксаторы и винты для монтажного трака	10 КОМП.

Фитинги и аксессуары Smart Radi для подключения радиаторов

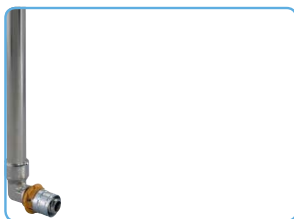

Широкий ассортимент фитингов и аксессуаров Uponor Smart Radi для скрытой прокладки в строительных конструкциях (в полу и стенах) подводки к радиаторам.



Компоненты



Угольники и тройники Uponor из хромированной медной трубки

Достоинства

- Быстрое и простое подключение труб Uponor Uni Pipe Plus к радиаторам
- Различные варианты монтажа

Аксессуары



Uni Pipe PLUS



MLC

Фитинги и аксессуары Smart Radi для подключения радиаторов

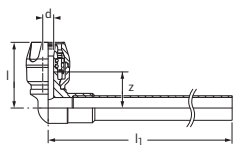

Uponor Smart Radi угольник RTM

Изготавливается из лужёной латуни с концепцией tool in-side („инструмент внутри“) и хромированной медной трубки 15 x 1 мм. Имеет функции: идентификация опрессовки, цветовая кодировка. Подключение медной трубки 15 x 1 мм к радиаторному узлу 3/4"НР Евроконус необходимо выполнять зажимным адаптером Uponor 15CU (арт. 1013830).

Артикул	d мм	d1 мм	l мм	l1 мм	z мм
1057379	16	15	40.2	200	22.2

Наименование	Упаковка
Uponor Smart Radi угольник RTM 16-15CU l=200mm	15 шт

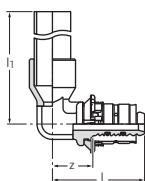

Uponor Smart Radi угольник S-Press

Изготавливается из лужёной латуни и хромированной медной трубки 15 x 1 мм. С предустановленной алюминиевой пресс-гильзой и пластмассовым упорным кольцом. Имеет функции: идентификация опрессовки, цветовая кодировка, защита от протечки. Не требуется калибровка. Подключение медной трубки 15 x 1 мм к радиаторному узлу 3/4"НР Евроконус необходимо выполнять зажимным адаптером Uponor 15CU (арт. 1013830).

Артикул	d мм	l мм	l1 мм	z мм
1015626	16	38	365	17
1015631	16	38	1115	17

Наименование	Упаковка
Uponor Smart Radi угольник S-Press 16-15CU l=350mm	20 шт
Uponor Smart Radi угольник S-Press 16-15CU l=1000mm	20 шт

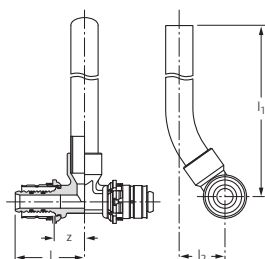

Uponor Smart Radi тройник S-Press

Изготавливается из луженой латуни и хромированной медной трубки 15 x 1 мм. С предустановленными алюминиевыми пресс гильзами и пластмассовыми упорными кольцами. Имеет функции: идентификация опрессовки, цветовая кодировка, защита от протечки. Не требуется калибровка. Подключение медной трубки 15 x 1 мм к радиаторному узлу 3/4"НР Евроконус необходимо выполнять зажимным адаптером Uponor 15CU (арт. 1013830).

Артикул	d мм	l мм	l1 мм	l2 мм	z мм
1015628	16	38	351	26	18
1015653	20	40	354	27	19

Наименование	Упаковка
Uponor Smart Radi тройник S-Press 16-15CU-16 l=350mm	20 шт
Uponor Smart Radi тройник S-Press 20-15CU-20 l=350mm	20 шт

Фитинги и аксессуары Smart Radi для подключения радиаторов

Uponor Smart Radi крестовина в теплоизоляции S-Press

Для пересечения подающей и обратной труб системы отопления в одной плоскости. В пересекающихся направлениях не происходит разделения/смешения потоков. Изготавливается из лужёной латуни, с предварительно установленными алюминиевыми пресс гильзами и пластмассовыми упорными кольцами. Имеет функции: идентификация опрессовки, цветовая кодировка, защита от протечки. Не требуется калибровка. В комплекте с изоляционной коробкой из EPP (вспененный полипропилен) толщиной 13 мм сверху и снизу. Размеры изоляционной коробки (Д x Ш x В): 115 x 115 x 55 мм.

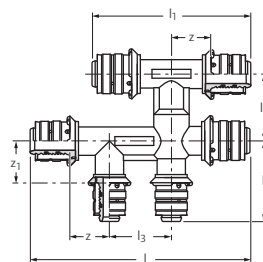

Артикул	d мм	d1 мм	d2 мм	l мм	l1 мм	l2 мм	l3 мм	z мм	z1 мм
1015634	16	16	16	150	110	55	40	34	34
1015659	20	16	16	152	112	55	40	34	34
1015661	20	16	20	151	111	55	40	34	34
1015663	20	20	20	152	112	56	40	34	34

Наименование	Упаковка
Uponor Smart Radi крестовина в теплоиз. S-Press 16-16-16	1 ШТ
Uponor Smart Radi крестовина в теплоиз. S-Press 20-16-16	1 ШТ
Uponor Smart Radi крестовина в теплоиз. S-Press 20-16-20	1 ШТ
Uponor Smart Radi крестовина в теплоиз. S-Press 20-20-20	1 ШТ

Uponor Smart Radi адаптер

Изготавливается из хромированной медной трубки 15 x 1 мм, с наружной резьбой. Совместим со всеми водорозетками и штуцерами с внутренней резьбой 1/2" MLC. Для подключения трубки к радиатору с резьбой 3/4" Евроконус использовать резьбовой адаптер Uponor MLC 3/4"BP Евроконус - 15 Cu (арт. 1013830).

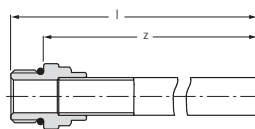

Артикул	d мм	AG1 дюйм	l мм	z мм
1015425	Cu 15	G1/2	370	356
1015428	Cu 15	G1/2	1120	1106

Наименование	Упаковка
Uponor Smart Radi адаптер G1/2"MT-15CU l=350mm	20 ШТ
Uponor Smart Radi адаптер G1/2"MT-15CU l=1100mm	20 ШТ

Uponor Smart Radi зажимной адаптер

Для подключения медной трубки 15 x 1 мм тройников и уголков Uponor Q&E RC и Uponor MLC 15CU к радиаторным узлам 3/4"HP Евроконус. Внутренняя резьба 3/4"BP Евроконус. Состав: покрытая латунная гайка, встроенное латунное зажимное кольцо и уплотнительный конус из EPDM. Оребренная гайка под гаечный ключ 30.



Артикул	d мм	IG дюйм
1013830	15	G3/4

Наименование	Упаковка
Uponor Smart Radi зажимной адаптер 15CU-3/4" Euro	10 ШТ

Uponor Smart Radi ниппель переходной

Изготавливается из покрытой латуни, самоуплотняющийся. Предназначен для радиаторных узлов с внутренней резьбой 1/2"BP, служит переходом с внутренней резьбы 1/2"BP на наружную резьбу 3/4"HP Евроконус, совместим с резьбовым адаптером арт. 1013830.

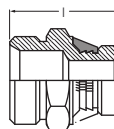

Артикул	AG дюйм	AG1 дюйм	l мм
1013906	G1/2	G3/4	33.5

Наименование	Упаковка
Uponor Smart Radi ниппель переходной G3/4"MT-G1/2"MT	10 ШТ

Фитинги и аксессуары Smart Radi для подключения радиаторов



Uponor Smart Radi узел нижнего подключения радиатора

Узел для подключения к радиатору с нижней подводкой. Варианты исполнения: прямое, угловое, с байпасом, без байпаса. Имеет встроенный запорный шаровый клапан. Материал - покрытая латунь.

Артикул	Наименование	Упаковка
1084685	Uponor Smart Radi узел нижнего подключ. радиатора EE-RU G3/4"HP Euro-G3/4"HG	68 ШТ
1084686	Uponor Smart Radi узел нижн. подкл. рад. с байпасом EE-RU G3/4"HP Euro-G3/4"HG	50 ШТ
1084687	Uponor Smart Radi угл. узел нижн. подкл. радиатора EE-RU G3/4"HP Euro-G3/4"HG	51 ШТ
1084688	Uponor Smart Radi угл. узел нижн. подкл. рад. с байп EE-RU G3/4"HP Euro-G3/4"HG	50 ШТ

Фитинги и аксессуары Smart Radi для подключения радиаторов

Uponor Smart Radi комплект подключения Unifix

Изготавливается из пластмассы, для быстрой и безопасной фиксации труб Uponor MLC 16x2 мм возле радиатора.

Состав комплекта:

Уголок для фиксации к полу, фиксаторы труб с межосевым расстоянием 35, 40, 45, 50 мм, защитная оболочка для труб белого цвета.



Артикул	d мм
1011364	16

Наименование	Упаковка
Uponor Smart Radi комп. подключ. Unifix	10 ШТ

Uponor Smart Radi декоративная накладка разборная

Изготавливается из полипропилена белого цвета, служит для декоративного покрытия мест выхода труб Uponor Uni Pipe PLUS и MLC из пола или стены. Минимальное межосевое расстояние между трубами для монтажа двух колец: 50 мм. Класс пожарной опасности Е по EN 13501-1.

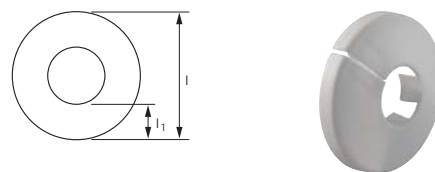

Артикул	d мм	l мм	l1 мм
1011370	16	47	15
1011372	20	48	14

Наименование	Упаковка
Uponor Smart Radi декор. накладка разб. 16 white	50 ШТ
Uponor Smart Radi декор. накладка разб. 20 white	50 ШТ

Uponor Smart Radi декоративная накладка разборная двойная

Изготавливается из полипропилена белого цвета, служит для декоративного покрытия мест выхода труб Uponor Uni Pipe PLUS и MLC 14 - 20 мм из пола или стены. Кольцо состоит из двух частей каскадной конструкции, которые легко обрезаются ножом под нужный диаметр труб и соединяются вручную. Межосевое расстояние между трубами 50 мм. Класс пожарной опасности В2 по EN 13501-1.

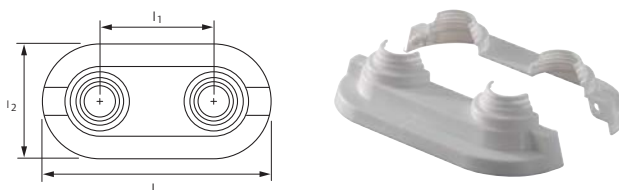

Артикул	d мм	l мм	l1 мм	l2 мм
1011373	14-20	100	50	50

Наименование	Упаковка
Uponor Smart Radi дек. наклад. разб. дв. 14-20 white double	50 ШТ

Фитинги Smart Base для плинтусной разводки



Система фитингов Uronor Smart Base предназначена для простого и удобного подключения радиаторов в случае плинтусной разводки труб.

Достоинства

- Удобное и простое подключение радиаторов при плинтусной разводке
- Все трубы полностью скрыты в стенах, снаружи только металлические части



Компоненты



Крестовина под плинтус Uronor



Угол под плинтус Uronor

Аксессуары



Uni Pipe PLUS



MLC

Фитинги Smart Base для плитусной разводки

Uponor Smart Base крестовина под плитус S-Press

Для плитусной разводки труб Uponor MLC диаметром 16 и 20 мм. Служит для подключения труб к радиаторам снизу. Изготавливается из лужёной латуни, с предварительно установленными алюминиевыми пресс гильзами и пластмассовыми упорными кольцами. Имеет функции: идентификация опрессовки, цветовая кодировка, защита от протечки. Не требуется калибровка. Наружная резьба трубная цилиндрическая G1/2" по DIN EN ISO 228-1, ГОСТ 6357.

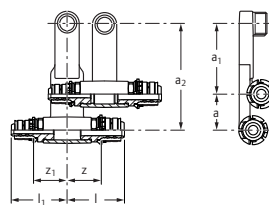

Артикул	d мм	AG дюйм	d1 мм	l мм	l1 мм	a мм	a1 мм	a2 мм	z мм	z1 мм
1048749	16	G 1/2	16	53	53	34	65	99	31	31
1048751	16	G 1/2	20	54	53	34	65	99	31	31
1048752	16	G 1/2	-	28	53	34	65	99	-	31
1048753	-	G 1/2	16	53	28	34	65	99	31	-
1048754	20	G 1/2	16	53	54	34	65	99	31	31
1048755	20	G 1/2	20	54	54	34	65	99	31	31

Наименование	Упаковка	
Uponor Smart Base крестовина под плитус S-Press 16-G1/2"MT-16	1	ШТ
Uponor Smart Base крестовина под плитус S-Press 16-G1/2"MT-20	1	ШТ
Uponor Smart Base крестовина под плитус S-Press 16-G1/2"MT-0	1	ШТ
Uponor Smart Base крестовина под плитус S-Press 0-G1/2"MT-16	1	ШТ
Uponor Smart Base крестовина под плитус S-Press 20-G1/2"MT-16	1	ШТ
Uponor Smart Base крестовина под плитус S-Press 20-G1/2"MT-20	1	ШТ

Uponor Smart Base SL угол под плитус

Для подключения радиаторов к плитусной разводке, используется вместе с крестовиной под плитус Uponor SL. Изготавливается из хромированной медной трубки 15 x 1 мм, имеет встроенный угловой клапан, резьбовой адаптер для подключения к крестовине под плитус Uponor SL. Для подключения трубки к радиатору с резьбой 3/4" Евроконус использовать зажимной адаптер Uponor MLC 3/4"BP Евроконус - 15 Cu (арт. 1013830).

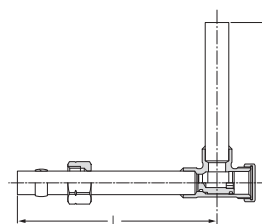

Артикул	d мм	l мм	l1 мм
1014060	15	102	127

Наименование	Упаковка	
Uponor Smart Base SL угол под плитус SL 15x1	1	КОМП.

Инструменты



Артикул	d мм
1071925	16-32

Uponor Uni Pipe PLUS трубогиб

Инструмент для сгибания труб Uponor Uni Pipe PLUS диаметром 16-32 мм. Поставляется в чемоданчике, в комплекте со сменными насадками.

Наименование	Упаковка
Uponor Uni Pipe PLUS трубогиб 16-32	1 ШТ



Артикул	d мм
1013773	16-32

Uponor MLC трубогиб

Инструмент для сгибания труб Uponor MLC диаметром 16-32 мм. Поставляется в чемоданчике, в комплекте со сменными насадками.

Наименование	Упаковка
Uponor MLC трубогиб 16-32	1 ШТ



Артикул	d мм
1010512	

Uponor MLC выпрямитель для труб

Для простого и быстрого выпрямления труб Uponor Uni Pipe PLUS и MLC диаметром до 25 мм. Внимание: выпрямитель не совместим с разматывателем Uponor! Способ фиксации должен решаться по месту.

Наименование	Упаковка
Uponor MLC выпрямитель для труб 14-25	1 ШТ



Артикул	d мм
1013719	14-32
1013721	

Uponor MLC труборез

Для резки труб Uponor PEX, Uponor Uni Pipe Plus и Uponor MLC диаметром до 32 мм.

Наименование	Упаковка
Uponor MLC труборез 14-32	1 ШТ
Uponor SPI MLC лезвие для трубореза	1 ШТ

Инструменты

Uponor MLC труборез

Для резки труб Uponor PEX, Uponor Uni Pipe Plus и Uponor MLC диаметром 25-63 мм.



Артикул	d мм
1006634	25-63
1006635	25-63
1014171	50-110
1014173	50-110

Наименование	Упаковка	
Uponor MLC труборез 25-63	1	шт
Uponor SPI MLC лезвие для трубореза 25-63	1	шт
Uponor MLC труборез 50-110	1	шт
Uponor SPI MLC лезвие для трубореза 50-110	1	шт

Uponor SPI MLC набор инструментов

Набор предназначен для резки труб Uponor PEX и Uponor MLC диаметром 63-110 мм и снятия внутренней фаски. Состав набора: режущий инструмент с фаскоснимателем, переходники на 90, 75 и 63 мм. Поставляется в чемоданчике.



Артикул	d мм
1014334	63-110
1014320	

Наименование	Упаковка	
Uponor MLC набор инструментов 63-110	1	шт
Uponor SPI MLC режущий диск 63-110	1	шт

Uponor MLC калибратор

Для калибровки труб Uponor Uni Pipe PLUS и Uponor MLC. Можно использовать ручную, а также со снятой ручкой в качестве насадки к электрической дрели.



Артикул	d мм
1006830	16
1015749	20
1015756	25
1015762	32

Наименование	Упаковка	
Uponor MLC калибратор 16	1	шт
Uponor MLC калибратор 20	1	шт
Uponor MLC калибратор 25	1	шт
Uponor MLC калибратор 32	1	шт

Uponor MLC калибратор

Для калибровки труб Uponor Uni Pipe PLUS и MLC. Можно использовать ручную, а также со снятой ручкой в качестве насадки к электрической дрели.



Артикул	d мм
1006638	40
1015808	50
1014339	63
1014344	75

Наименование	Упаковка	
Uponor MLC калибратор 40	1	шт
Uponor MLC калибратор 50	1	шт
Uponor MLC калибратор 63	1	шт
Uponor MLC калибратор 75	1	шт

Инструменты



Артикул	d мм	d1 мм	d2 мм
1015739	16	20	25

Uponor MLC калибратор

Для калибровки труб Uponor Uni Pipe PLUS и MLC наружным диаметром 16, 20 и 25 мм.

Наименование	Упаковка
Uponor MLC калибратор 16/20/25	1 ШТ



Артикул
1060167

Uponor MLC инструмент для снятия фаски

Для снятия фаски с труб Uponor PEX, Uponor Uni Pipe Plus и Uponor MLC.

Наименование	Упаковка
Uponor MLC инструмент для снятия фаски	1 ШТ



Артикул	d мм
1013729	16
1013734	20
1013737	25
1013739	32

Uponor MLC гибочная пружина внутренняя

Специальная пружина для сгибания труб Uponor Uni Pipe PLUS и MLC. Материал: сталь.

Наименование	Упаковка
Uponor MLC гибочная пружина внутренняя 16	1 ШТ
Uponor MLC гибочная пружина внутренняя 20	1 ШТ
Uponor MLC гибочная пружина внутренняя 25	1 ШТ
Uponor MLC гибочная пружина внутренняя 32	1 ШТ



Артикул	d мм
1006639	14
1006640	16
1013792	20
1013794	25

Uponor MLC гибочная пружина наружная

Специальная пружина для сгибания труб Uponor Uni Pipe PLUS и MLC. Материал: сталь.

Наименование	Упаковка
Uponor MLC гибочная пружина наружная 14	1 ШТ
Uponor MLC гибочная пружина наружная 16	1 ШТ
Uponor MLC гибочная пружина наружная 20	1 ШТ
Uponor MLC гибочная пружина наружная 25	1 ШТ

Инструменты

Uponor S-Press ручной инструмент без вкладышей

Для опрессовки пресс фитингов Uponor MLC 14-20 мм с помощью заменяемых вкладышей. Поставляется в чемоданчике, вкладыши в комплект не входят.



Артикул	d мм
1015764	14-20

Наименование	Упаковка
Uponor S-Press ручной инструмент без вкладышей 14-20	1 ШТ

Uponor S-Press вкладыши для ручного инструмента

Используются для опрессовки пресс фитингов Uponor MLC 14-20 мм с помощью ручного пресса Uponor MLC. Материал: сталь.



Артикул	d мм
1015776	14
1015777	16
1015780	20

Наименование	Упаковка
Uponor S-Press вкладыши для ручн. инстр. 14	1 ШТ
Uponor S-Press вкладыши для ручн. инстр. 16	1 ШТ
Uponor S-Press вкладыши для ручн. инстр. 20	1 ШТ

Uponor S-Press аккумуляторный инструмент UP110 без клещей

Поставляется в пластиковом чемоданчике, в комплекте с аккумулятором Li-Ion ёмкостью 3,0 А*ч и зарядным устройством 230В/50Гц, без пресс клещей. Предназначен для опрессовки пресс фитингов Uponor MLC диаметром 14-110 мм.

Технические данные:

- Вес пресс инструмента без пресс-клещей: 3,5 кг;
- Напряжение зарядки: 18 В;
- Период зарядки: 22 мин;
- Время опрессовки соединения: ок. 7 сек;
- Усилие обжатия: ок. 32 кН;
- Поворот пресс клещей на 350°.



Артикул
1083612

Наименование	Упаковка
Uponor S-Press акк. инструмент UP110 б/к	1 КОМП.

Uponor SPI S-Press аккумулятор для инструмента UP110

Запасной аккумулятор для аккумуляторного пресс инструмента Uponor UP 110. Тип: Li-Ion, напряжение 18 В, ёмкость 3,0 А*ч, (54 Wh).

Время зарядки (от оригинального зарядного устройства): 22 мин

Вес: 0,6 кг.



Артикул
1083608

Наименование	Упаковка
Uponor SPI S-Press акк. для инстр. UP110	1 ШТ

Инструменты



Uponor SPI S-Press зарядное устройство для Mini2, UP110

Запасное зарядное устройство для аккумуляторов пресс инструментов Uponor Mini2, UP 110. Тип аккумуляторов: Li-Ion, напряжение 18 В, ёмкость 3,0 А*ч, (54 Wh).
 Время зарядки: 1.3 А*ч - 15 мин, 3.0 А*ч - 22 мин.
 Вес: 1,0 кг.

Артикул
1083610

Наименование	Упаковка	
Uponor SPI S-Press зарядное устройство Mini2, UP110	1	ШТ



Uponor S-Press электрический инструмент без клещей UP75

Поставляется в пластиковом чемоданчике, без пресс клещей. Предназначен для опрессовки пресс фитингов Uponor MLC диаметром 14-110 мм.

Технические данные:

- Вес пресс инструмента без пресс-клещей: 3,3 кг;
- Поворот пресс клещей на 360 градусов;
- Напряжение питания: 230 В / 50 Гц;
- Номинальная мощность: 200 Вт;
- Время опрессовки соединения: ок. 7 сек;
- Усилие обжатия: ок. 32 кН.

Артикул	d мм	U В
1007082	- 110	230

Наименование	Упаковка	
Uponor S-Press электр. инстр. без клещей UP75	1	ШТ



Uponor S-Press клещи UPP1

Пресс клещи с цветовой кодировкой для инструментов Uponor UP 75, Uponor UP 75 EL, Uponor UP 110. Предназначены для опрессовки пресс фитингов Uponor MLC 14-32 мм.
 Материал: покрытая сталь.

Артикул	d мм
1007083	14
1007084	16
1007086	20
1007087	25
1007088	32

Наименование	Упаковка	
Uponor S-Press клещи UPP1 14	1	ШТ
Uponor S-Press клещи UPP1 16	1	ШТ
Uponor S-Press клещи UPP1 20	1	ШТ
Uponor S-Press клещи UPP1 25	1	ШТ
Uponor S-Press клещи UPP1 32	1	ШТ



Uponor S-Press клещи UPP1

Пресс клещи для инструментов Uponor UP 75, Uponor UP 75 EL, Uponor UP 110. Предназначены для опрессовки пресс фитингов Uponor MLC 40-50 мм. Материал: сталь.

Артикул	d мм
1015768	40
1015792	50

Наименование	Упаковка	
Uponor S-Press клещи UPP1 40	1	ШТ
Uponor S-Press клещи UPP1 50	1	ШТ

Инструменты

Uponor S-Press насадка для пресс обоймы

Для инструментов Uponor UP 75, Uponor UP 75 EL, Uponor UP 110. Предназначена для опрессовки пресс фитингов Uponor MLC 63-110 мм в комбинации с пресс обоймами Uponor MLC 63-75 или 90-110. Материал: сталь.



Артикул	d мм
1046545	63-110

Наименование	Упаковка
Uponor S-Press насадка для пресс обоймы 63-110	1 ШТ

Uponor S-Press обойма

Для инструментов Uponor UP 75, Uponor UP 75 EL, Uponor UP 110. Предназначена для опрессовки пресс фитингов Uponor MLC 63-75 мм в комбинации с пресс насадкой Uponor MLC. Материал сталь.



Артикул	d мм
1046541	63
1046542	75
1046543	90
1046544	110

Наименование	Упаковка
Uponor S-Press обойма 63	1 ШТ
Uponor S-Press обойма 75	1 ШТ
Uponor S-Press обойма 90	1 ШТ
Uponor S-Press обойма 110	1 ШТ

Uponor S-Press аккумуляторный инструмент Mini2 с клещами KSP0

Аккумуляторный пресс инструмент, поставляется в пластиковом чемоданчике, в комплекте с аккумулятором, зарядным устройством и пресс клещами. Предназначен для опрессовки пресс фитингов Uponor MLC диаметром до 32 мм.

Технические характеристики:

- Быстрый цикл опрессовки 3-4 секунды
- Быстрая зарядка аккумулятора (Makita, Li-Ion, 1,3 А*ч) 15 минут
- Усилие обжатия ок. 15 кН
- Вес, включая пресс клещи 1,7 кг
- Размеры: 377 x 75 x 116 мм
- Поворот пресс клещей на 360 градусов

Опция:

- Аккумулятор 3,0 А*ч (поставляется отдельно)



Артикул
1083586

Наименование	Упаковка
Uponor S-Press акк. ин. Mini2 с кл. KSP0 16/20/25/32	1 КОМП.

Инструменты



Uponor SPI S-Press аккумулятор для инструмента Mini2

Запасной аккумулятор для аккумуляторного пресс инструмента Uponor Mini2. Тип: Li-Ion, напряжение 18 В, ёмкость 1,3 А*ч, (23,4 Wh).

Время зарядки (от оригинального зарядного устройства): 15 мин

Вес: 0,4 кг.

Артикул

1083605

Наименование

Uponor SPI S-Press акк. для инстр. Mini2

Упаковка

1 ШТ



Uponor S-Press клещи Mini KSP0

Запасные пресс клещи KSP0 с цветовой кодировкой для аккумуляторного пресса Uponor Mini2. Применяются для монтажа пресс фитингов Uponor MLC 14-32 мм. Материал: покрытая сталь.

Артикул

1007090

d
мм

14

1007091

16

1007093

20

1007094

25

1007095

32

Наименование

Uponor S-Press клещи
Mini KSP0 14

Упаковка

1 ШТ

Uponor S-Press клещи
Mini KSP0 16

1 ШТ

Uponor S-Press клещи
Mini KSP0 20

1 ШТ

Uponor S-Press клещи
Mini KSP0 25

1 ШТ

Uponor S-Press клещи
Mini KSP0 32

1 ШТ

urolog

Поверхностное отопление и охлаждение Urolog

КАТАЛОГ ПРОДУКЦИИ 2015-2016

Поверхностное отопление
и охлаждение Urolog

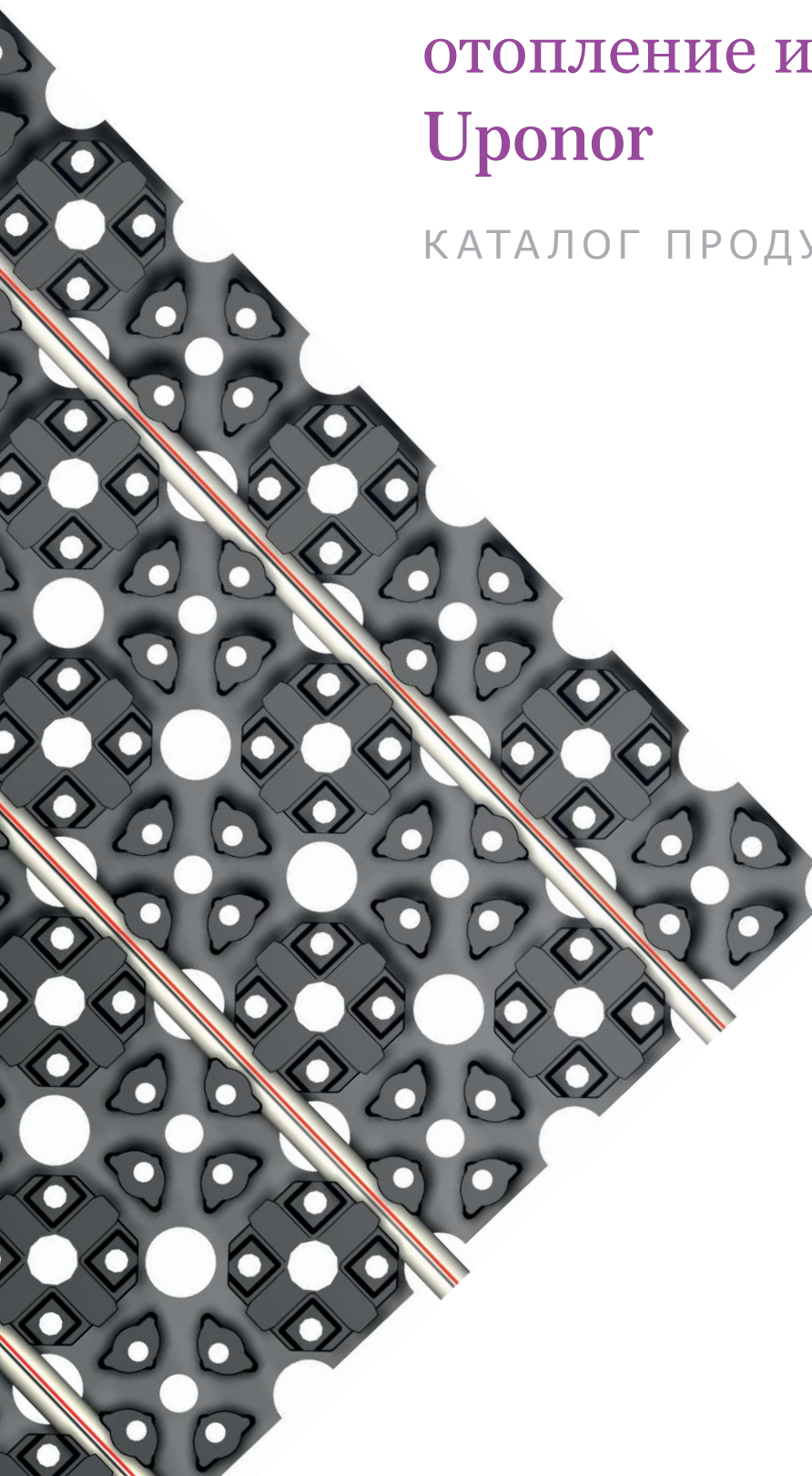

Система Minitec

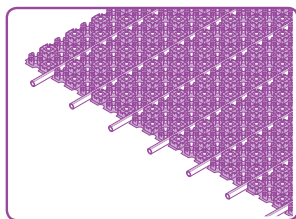

Быстрый монтаж, нагрев за короткое время: система для реконструкции Upronog Minitec предлагает Вам целый ряд преимуществ. Панель Upronog Minitec для укладки труб 9,9 мм может устанавливаться на любой

существующий бетонный, деревянный или кафельный пол. Благодаря этому элементу высотой примерно один сантиметр система особенно подходит для установки как в новых, так и существующих зданиях.



Компоненты



Панель Minitec



Трубы и фитинги Upronog PE-Xa



Компоненты и аксессуары системы Minitec

Достоинства

Толщина: Минимальная толщина конструкции пола

Простота: Минимальные усилия для реконструкции

Комфорт: Быстрый нагрев и реакция на изменение условий

Надежность: Зарекомендовавшее себя десятилетиями качество системы Upronog PE-Xa

Энергоэффективность: Пониженная температура теплоносителя

Аксессуары



Насосно-смесительные блоки



Системы управления



Коллекторы



Инструменты

Система Minitec

Upronog Minitec панель самоклеющаяся

Применяется для устройства обогреваемых и охлаждаемых поверхностей с минимальной толщиной конструкции пола, оборудована каналами для укладки труб Upronog Minitec Comfort Pipe 9,9x1,1 мм с необходимым шагом. Возможна укладка труб по прямой и по диагонали, снабжена линиями разлома, соединяется внахлест через треугольные выступы, перфорированная, с самоклеющейся нижней поверхностью для прочного крепления к бетонным основаниям и облицованным плиткой.

Материал: полистирол.

Класс строительного материала по DIN 4102: B2.

Шаг ячеек: 50x50 мм.

Шаг укладки: 5, 10, 15 см.

Цвет: черный.

Размер панели: 1120 мм x 720 мм x 12 мм (ДxШxВ).

Площадь: 0,77 м².

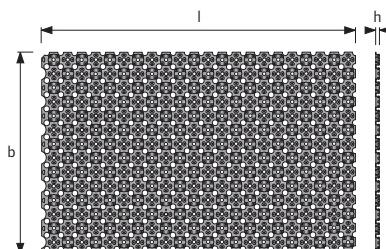

Артикул	l мм	b мм	h мм	A м ²
1005261	1120	720	12	0.77

Наименование	Упаковка
Upronog Minitec панель самоклеющаяся 15,4м ² 9,9x1,1 1100x700x12mm	15,4 м ²

Upronog Fix фиксирующий трак

U-образная планка из переработанного материала для крепления труб Upronog Minitec Comfort Pipe 9,9x1,1 мм.

Длина: 2,5 м,

Ширина: 24 мм,

Расстояние между фиксаторами труб: 20 мм

Высота (вместе с трубой): 13 мм.

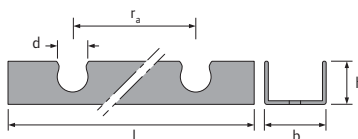

Артикул	d мм	l мм	b мм	h мм	ra мм
1005274	10	2500	24	13	20

Наименование	Упаковка
Upronog Fix фиксирующий трак 9,9mm c/c20mm 2,5m	25 м

Система Minitec



Uponor Minitec труба Comfort Pipe

Труба белого цвета с синей полосой изготавливается из сшитого полиэтилена PE-Xa в соответствии с EN ISO 15875 и ГОСТ 32415-2013, серия S5,0. Имеет антидиффузионный слой от проникновения кислорода EVOH (сополимер этилена и винилового спирта) для предотвращения коррозии элементов системы и соответствует требованиям DIN 4726 по кислородопроницаемости. Трубы Uponor Minitec Comfort Pipe предназначены для систем напольного отопления и охлаждения, полностью совместимы с фитингами Uponor Q&E и зажимными адаптерами. Срок службы 50 лет при температурных режимах, указанных в ГОСТ Р 32415-2013, таблица 5, класс 4.

Максимальная рабочая температура 70°C (по ГОСТ 32415-2013).

Аварийная температура 100°C (по ГОСТ 32415-2013).

Рабочее давление 6 бар.

Класс пожарной опасности: Е в соответствии с DIN EN 13501-1.

Артикул	d мм	s мм	L м	V л/м
1063289	9.9	1.1	240	0,047
1063381	9.9	1.1	480	0,047

Наименование	Упаковка
Uponor Minitec труба Comfort Pipe 9,9x1,1 240m	240 м
Uponor Minitec труба Comfort Pipe 9,9x1,1 480m	480 м

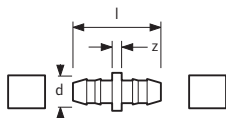

Uponor Minitec соединитель

Для соединения труб Uponor Minitec Comfort pipe 9,9x1,1 мм.

Состоит из:

- 1 соединитель,
- 2 пластиковых кольца Q&E 9,9.

Материал: соединитель - латунь, кольца - сшитый полиэтилен PE-X.

Артикул	d мм	s мм	l мм	z мм
1005264	9.9	1.1	34	4

Наименование	Упаковка
Uponor Minitec соединитель 9,9x1,1	10 ШТ

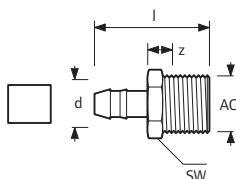

Uponor Minitec штуцер с наружной резьбой

Для труб Uponor PEX 9,9 x 1,1 мм, материал латунь.

Наружная резьба трубная коническая R по DIN EN 10226-1, ГОСТ 6211. В комплект входит один штуцер Q&E 9,9-R1/2"HP, одно пластиковое кольцо Q&E 9,9 из сшитого полиэтилена PE-X.

Артикул	d мм	AG дюйм	l мм	SW мм	z мм
1005265	9.9	R 1/2	39	22	14

Наименование	Упаковка
Uponor Minitec штуцер с наружной резьбой 9,9-R1/2"MT	10 ШТ



Артикул	d мм
1005263	9.9

Uponor Minitec кольцо белое

Запасное кольцо Q&E для монтажа соединений труб Uponor PE-Xa 9,9x1,1 мм с фитингами Uponor Minitec 9,9 мм. Изготавливается из сшитого полиэтилена PE-Xa.

Наименование	Упаковка
Uponor Minitec кольцо белое 9,9x1,1	10 ШТ

Система Minitec

Uponor Minitec демпферная лента самоклеющаяся

Демпферная лента из пористого полиэтилена в соответствии с DIN 18560, с самоклеющимися тыльной стороной и фартуком из полиэтиленовой пленки для герметичного крепления к стене и гидроизоляции. Применяется совместно с панелями Uponor Minitec для укладки труб Uponor Minitec Comfort Pipe 9,9 мм. Длина рулона: 20 м

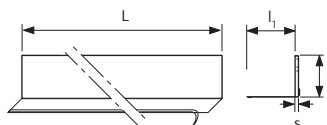

Артикул	s	L	h
	мм	м	мм
1005267	8	20	80

Наименование	Упаковка
Uponor Minitec демпф. лента самоклеющ. 20m 80x8mm	200 м

Uponor Minitec расширительный профиль

Состоит из самоклеющегося ПВХ-трака и ленты из пористого полиэтилена толщиной 10 мм, служит для устройства деформационных швов в стяжках в соответствии с DIN 18560-2. Применяется совместно с панелями Uponor Minitec для укладки труб Uponor Minitec Comfort Pipe 9,9 мм. Высота: 40 мм, Толщина: 10 мм, Длина: 1,8 м.

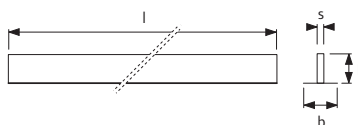

Артикул	s	l	b	h
	мм	мм	мм	мм
1005268	10	1800	50	40

Наименование	Упаковка
Uponor Minitec расширительный профиль 1,8m 40x10mm	18 м

Uponor Minitec защитная гильза

Материал: полиэтилен низкой плотности. Защитный кожух с открывающимся разрезом для защиты труб диаметром до 10 мм проходящих через швы расширения. Длина: 300 мм

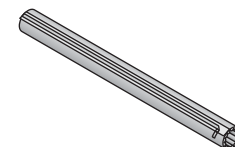
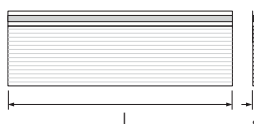

Артикул	s	l	b
	мм	мм	мм
1005269	2	300	35

Наименование	Упаковка
Uponor Minitec защитная гильза 9,9mm 300x2mm	30 шт

Uponor Fix угловой фиксатор

Изготавливается из ударопрочного пластика, служит для фиксации изгиба на 90°.

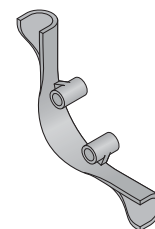

Артикул	d	r
	мм	мм
1063781	9,9	51,58

Наименование	Упаковка
Uponor Fix угловой фиксатор пластик 9,9	50 шт

Поверхностное отопление и охлаждение Uponor

Система Tecto

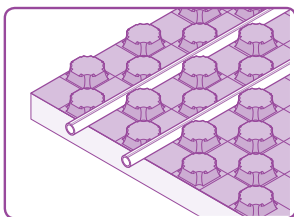

Панель Uponor Tecto была специально разработана для установки напольного отопления / охлаждения в жилых и нежилых зданиях. Панели устанавливаются в полу под слоем цементной или ангидритной стяжки.

Они имеют теплоизоляционный слой из пенополистирола марки 30-2 EPS 040 DES sg и подходят для помещений с различными температурными режимами и нагрузками.



Компоненты

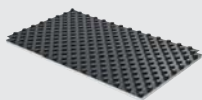

Панель Tecto



Трубы и фитинги



Аксессуары

Достоинства

Простота: Все элементы системы идеально подходят друг к другу

Свобода выбора: Можно использовать трубы Uponor Uni Pipe Plus или Uponor Comfort Pipe Plus

Надежность: Проверенное временем качество Uponor

Аксессуары



Коллекторы



Системы управления



Насосно-смесительные блоки



Инструменты

Система Тесто

Upronog Тесто панель

Панель для укладки и фиксации труб диаметром 14-17 мм с тепло- и звукоизоляцией, 2-х слойная: верхний слой из полистирольного покрытия черного цвета, нижний слой из пенополистирола марки 30-2 EPS 040 DES sg по DIN EN 13163. Степень горючести E в соответствии с DIN EN 13501-1. Класс горючести B2 (нормальногорючие) в соответствии с DIN 4102. Допустимая нагрузка до 5 кН/м² (500 кг/м²). Термическое сопротивление: R= 0,75 (м² x °C/Вт).

Толщина слоя пенополистирола: 32/30 мм (сжимаемость: ≤ 2 мм).

Шаг укладки труб в см: 10, 15, 20, 25, 30.

Фактические размеры панели: 1450 x 850 мм.

Монтажные размеры панели (без учета нахлеста): 1400 x 800 мм.

8 панелей покрывают площадь 8,96 м².

Упаковка 8,96 м² состоит из 8 панелей.

Высота панели: 52 мм.

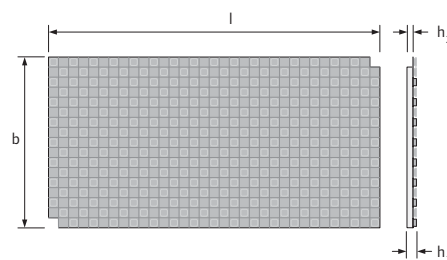

Артикул	VM	l	b	h1	h2	A
	Дб	мм	мм	мм	мм	м ²
1005478	28	1450	850	52/50	30-2	1.12

Наименование	Упаковка
Upronog Тесто панель EPS DES 30-2mm 14-17mm 1450x850mm	8,96 м ²

Upronog Тесто диагональный фиксатор

Полоса из полистирола черного цвета с тремя фиксаторами труб для диагонального монтажа труб на панелях Upronog Тесто.

Каждая полоса может быть разделена на 3 отдельных фиксатора.

Класс горючести B2 (нормальногорючие) в соответствии с DIN 4102.

Цвет: черный.

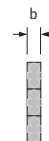
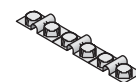

Артикул	b
	мм
1005482	75

Наименование	Упаковка
Upronog Тесто диагональный фиксатор 45° 75mm	10 ШТ

Upronog Тесто двусторонняя полоса

Полоса из полистирола с двумя рядами выступов для соединения встык панелей Тесто.

Класс горючести B2 (нормальногорючие) в соответствии с DIN 4102.

Цвет: черный, RAL 9017.

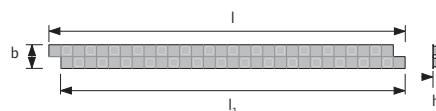
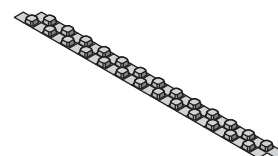

Артикул	l	l1	b	h
	мм	мм	мм	мм
1005484	1350	1400	100	22

Наименование	Упаковка
Upronog Тесто двусторонняя полоса 1,4m 100mm	33,75 м

Система Tecto

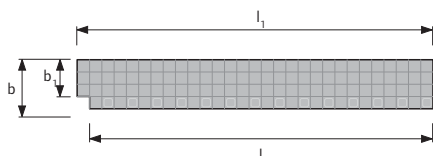
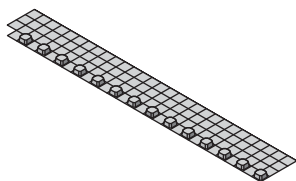

Upronog Tecto панель для компенсационного элемента

Используется совместно с компенсационным элементом Upronog Tecto в местах устройства компенсационных швов и в дверных проемах.

Состоит из:

- панель с разметкой под нарезку, один ряд выступов для установки внахлест.

Материал: полистирол.

Класс горючести B2 (нормальногорючие) в соответствии с DIN 4102.

Цвет: черный, RAL 9017.

Артикул	l мм	l1 мм	b мм	b1 мм	A м ²
1005481	1400	1450	200	150	0.21

Наименование	Упаковка
Upronog Tecto панель для компенс. элемента 1,45m 200mm	28 м

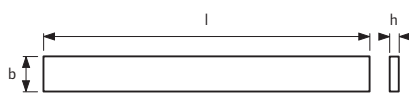
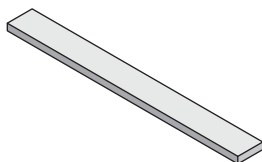

Upronog Tecto компенсационный элемент

Тепло- и звукоизоляционный элемент, устанавливается в местах устройства компенсационных швов и в дверных проемах, используется совместно с панелью Upronog Tecto для компенсационного элемента.

Изготавливается из пенополистирола марки 30-2

EPS 040 DES sg по DIN EN 13163. Класс горючести B2 (нормальногорючие) в соответствии с DIN 4102.

Допустимая нагрузка до 5 кН/м² (500 кг/м²).

Термическое сопротивление: R= 0,75 (м² x °C/Вт).

Толщина: 32/30 мм (сжимаемость: ≤ 2 мм).

Артикул	VM ДБ	l мм	b мм	h мм	A м ²
1005480	28	1400	150	30-2	0.21

Наименование	Упаковка
Upronog Tecto компенсационный элемент EPS DES 30-2mm 150x1400mm 28dB	8,4 м

Система Tecto

Upronog Comfort Pipe PLUS труба

Труба изготавливается из сшитого полиэтилена PE-Xa, в соответствии с EN ISO 15875 и ГОСТ 32415-2013, серия S5,0. Имеет антидиффузионный слой от проникновения кислорода EVOH (сополимер этилена и винилового спирта) для предотвращения коррозии элементов системы и соответствует требованиям DIN 4726 по кислородопроницаемости. Трубы Upronog Comfort Pipe Plus предназначены для систем радиаторного и напольного отопления и охлаждения, полностью совместимы с фитингами Upronog Q&E и зажимными адаптерами. Они также имеют дополнительный внешний слой из полиэтилена PE белого цвета с двумя синими полосами, защищающий их от механических повреждений. Срок службы 50 лет при температурных режимах, указанных в ГОСТ 32415-2013, таблица 5, классы 4 и 5.

Класс применения 4+5/ 6 бар.

Максимальная рабочая температура 90°C (по ГОСТ 32415-2013).

Аварийная температура: 100°C (по ГОСТ 32415-2013).

Рабочее давление 6/10 бар при 90°C/70°C

Класс пожарной опасности: Е в соответствии с DIN EN 13501-1

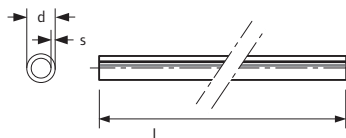

Артикул	d мм	s мм	L М	V л/м
1062883	14	2	120	0,079
1062884	14	2	240	0,079
1062885	14	2	960	0,079
1062044	16	2.0	120	
1062045	16	2.0	240	
1062046	16	2.0	640	

Наименование	Упаковка
Upronog Comfort Pipe PLUS труба 14x2,0 120m	120 М
Upronog Comfort Pipe PLUS труба 14x2,0 240m	240 М
Upronog Comfort Pipe PLUS труба 14x2,0 960m	960 М
Upronog Comfort Pipe PLUS труба 16x2,0 120m	120 М
Upronog Comfort Pipe PLUS труба 16x2,0 240m	240 М
Upronog Comfort Pipe PLUS труба 16x2,0 640m	640 М

Upronog Uni Pipe PLUS труба белая в бухтах

Кислородонепроницаемая многослойная композиционная труба (Полиэтилен повышенной термостойкости PE-RT II - Клей - Бесшовный алюминий - Клей - Полиэтилен повышенной термостойкости PE-RT II), произведённая по технологии SACPP, для водоснабжения, радиаторного и напольного отопления, охлаждения. Класс пожарной опасности Е по EN 13501-1.

Максимальная рабочая температура:

90°C (по ГОСТ 32415-2013).

Аварийная температура: 100°C (по ГОСТ 32415-2013).

Рабочее давление: 10 бар.

Срок службы 50 лет при температурных режимах, указанных в ГОСТ 32415-2013, таблица 5, классы 1-5 и XB.

Поставляется с монтажными заглушками на концах трубы по EN 806.

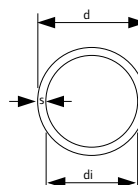

Артикул	d мм	s мм	L М	di мм
1084909	16	2.0	200	12
1059578	16	2.0	500	12

Наименование	Упаковка
Upronog Uni Pipe PLUS труба белая 16x2,0 200m	200 М
Upronog Uni Pipe PLUS труба белая 16x2,0 500m	500 М

Система Тесто

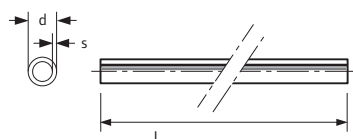

Uponor Comfort Pipe PLUS труба

Труба изготавливается из сшитого полиэтилена PE-Xa, в соответствии с EN ISO 15875 и ГОСТ 32415-2013, серия S5,0. Имеет антидиффузионный слой от проникновения кислорода EVOH (сополимер этилена и винилового спирта) для предотвращения коррозии элементов системы и соответствует требованиям DIN 4726 по кислородопроницаемости. Трубы Uponor Comfort Pipe Plus предназначены для систем радиаторного и напольного отопления и охлаждения, полностью совместимы с фитингами Uponor Q&E и зажимными адаптерами. Они также имеют дополнительный внешний слой из полиэтилена PE белого цвета с двумя синими полосами, защищающий их от механических повреждений. Срок службы 50 лет при температурных режимах, указанных в ГОСТ 32415-2013, таблица 5, классы 4 и 5.

Класс применения 4+5/ 6 бар.

Максимальная рабочая температура 90°C (по ГОСТ 32415-2013).

Аварийная температура: 100°C (по ГОСТ 32415-2013).

Рабочее давление 6/8 бар при 90°C/70°C.

Класс пожарной опасности: E в соответствии с DIN EN 13501-1.

Артикул	d мм	s мм	L м	V л/м
1034535	17	2.0	120	0,13
1009226	17	2.0	240	0,13
1009227	17	2.0	640	0,13

Наименование	Упаковка
Uponor Comfort Pipe PLUS труба 17x2,0 120m	120 м
Uponor Comfort Pipe PLUS труба 17x2,0 240m	240 м
Uponor Comfort Pipe PLUS труба 17x2,0 640m	640 м

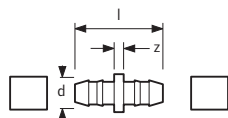

Uponor Q&E соединитель DR

Для соединения труб Uponor PE-Xa, изготовлен из DR-латуни.

Артикул	d мм	l мм	z мм
1058659	14	39	5
1058661	17		

Наименование	Упаковка
Uponor Q&E соединитель DR 14-14	100 шт
Uponor Q&E соединитель DR 17-17	100 шт

Система Тесто

Upronog Q&E кольцо белое

Изготавливается из сшитого полиэтилена PE-Ха. Кольца Upronog Q&E используются для монтажа соединений труб Upronog PE-Ха с фитингами Upronog Q&E.



Артикул	d мм	цвет
1058428	14	белый
1058429	17	белый

Наименование	Упаковка
Upronog Q&E кольцо белое natural, eval 14	1200 шт
Upronog Q&E кольцо белое natural, eval 17	900 шт

Upronog Multi расширительный профиль

Состоит из самоклеющегося трака из полипропилена и ленты из вспененного полиэтилена толщиной 10 мм, для установки в температурно-деформационных швах (например, дверных проёмах) и компенсации расширения стяжки.

Соответствует DIN 18560-2.

Высота: 100 мм,

Толщина: 10 мм,

Длина: 1,8 м.



Артикул	s мм	L м	h мм
1064355	10	1,8	100

Наименование	Упаковка
Upronog Multi расширительный профиль 1800x100x10mm	18 м

Upronog Multi демпферная лента

Демпферная лента из пористого полиэтилена с клейкой тыльной стороной для герметичного крепления к стене. Имеет продольный самоклеющийся фартук из полиэтиленовой пленки и продольную перфорацию для удобства резки и монтажа. Укладывается по периметру помещения между стяжкой и смежными строительными конструкциями.

Материал: полиэтилен PE-LD с замкнутыми порами,
Класс горючести: B2 (нормальногорючая) по DIN 4102,
Цвет: синий,

Длина рулона: 50 м.



Артикул	s мм	L м	h мм	цвет
1000080	10	50	150	синий

Наименование	Упаковка
Upronog Multi демпферная лента с плёнкой PE 50m 150x10mm	200 м

Поверхностное отопление
и охлаждение Upronog

Система Nubos

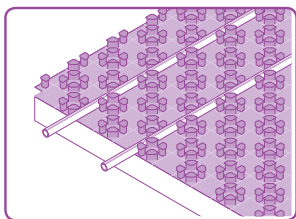

Панель для укладки труб Uponor была специально разработана для установки напольного отопления / охлаждения в жилых и нежилых зданиях. Панели устанавливаются в полу под слоем цементной

или ангидритной стяжки. Они изготавливаются из полистирольной фольги в вариантах с теплоизоляцией и без неё и подходят для помещений с различной конструкцией пола и нагрузками. Трубы легко укладываются и фиксируются в пазах панели.



Компоненты

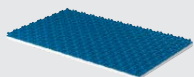

Панель Nubos



Трубы и фитинги



Аксессуары

Достоинства

Простота: Минимальное количество компонентов для монтажа

Свобода выбора: MLCP RED труба или Comfort pipетруба (14/16мм)

Надежность: Проверенное временем качество Uponor

Аксессуары



Коллекторы



Системы управления



Насосно-смесительные блоки



Инструменты

Система Nubos

Upronog Nubos панель

Для цементных и самовыравнивающихся цементных стяжек; укладка под прямым углом или по диагонали с 6 плюс 4 вариантами расстояний между трубами; благодаря специальной технологии оптимизирована для укладки отопительной трубы в помещениях различной формы с минимальным количеством отрезков. Удовлетворяет стандартным требованиям по звукоизоляции (DIN 4109), тепловой изоляции (DIN EN1264), классу пожарной опасности E по DIN EN 13501-1, B2 по DIN 4102, теплоотдачи по DIN EN 1264, вне зависимости от шага укладки; высота и расстояния между держателями трубы по DIN EN 1264 зафиксированы, не позволяя трубе сдвигаться; покрывающая фольга соединяется в нахлест, обеспечивая гидроизоляцию и предотвращая образование акустических мостиков (DIN 18560); благодаря использованию специального полистирола безопасна для окружающей среды.

Служат для укладки труб Upronog MLCP RED и Upronog Comfort Pipe 14-16 мм.

Шаг укладки труб под прямым углом:

5,5–11–16,5–22–27,5–33 см,

Шаг укладки труб по диагонали: 7,5–15–22,5–30 см,

Тип: 30-2 мм, для жилого и коммерческого строительства с макс. нагрузкой 5 кН/м²

Пенополистирол марки EPS 040 DES sg

Размеры: 1447 x 900 мм

Толщина панели: 48 мм

Звукоизоляция: 28 dB

Тепловое сопротивление: $R\lambda = 0.75 \text{ м}^2\text{К/Вт}$

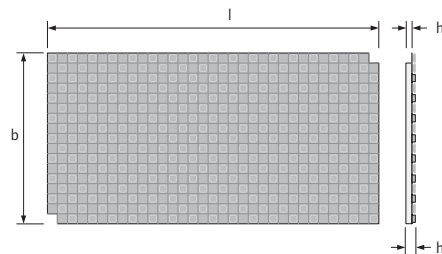

Артикул	VM Дб	l мм	b мм	h1 мм	h2 мм	A м ²
1016699	28	1447	900	50/48	30-2	1.25

Наименование	Упаковка
Upronog Nubos панель EPS 30-2 14-16мм 1447x900x48мм	10 м ²

Upronog Nubos панель

Вакуум-формованная панель из полистирола с интегрированными фиксаторами труб для их простого и точного монтажа на необходимой высоте. Панели устанавливаются поверх теплоизоляционного слоя и соединяются внахлест по двум сторонам.

Служат для укладки труб Upronog MLCP RED и Upronog Comfort Pipe 14-16 мм при условии жесткого крепления панелей к рабочей поверхности, например, анкерами.

Шаг укладки труб под прямым углом:

5,5–11–16,5–22–27,5–33 см,

Шаг укладки труб по диагонали: 7,5–15–22,5–30 см,

Фактические размеры панели: 1447 x 900 мм,

Монтажные размеры панели (без учета нахлеста):

1423 x 875 мм,

8 панелей покрывают площадь 10 м²,

Упаковка 10 м² состоит из 8 панелей.

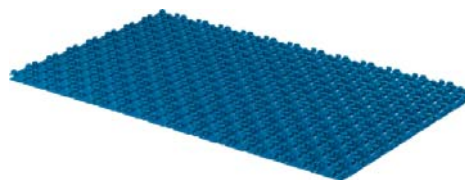

Артикул	VM Дб	l мм	b мм	h1 мм	A м ²
1016703	0	1447	900	18	1.25
1061880	0	1447	900	18	1.25

Наименование	Упаковка
Upronog Nubos панель 14-16мм 1447x900x18мм	10 м ²
Upronog Nubos панель 200м ² 14-16мм 1447x900x18мм	200 м ²

Система Nubos



Uponor Fix анкер для фиксирующего трака

Позволяет прикрепить фиксирующий трак, панель для укладки труб или мультифольгу к слою теплоизоляции. Может использоваться для дополнительного крепления труб Uponor MLCP RED и Uponor PEX к теплоизоляции.

Артикул

1000019

Наименование

Uponor Fix анкер для фиксирующего трака
14-20mm

Упаковка

500 шт

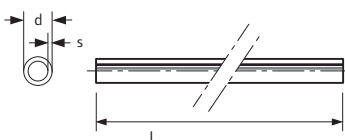

Uponor Comfort Pipe труба

Труба белого цвета с продольной синей полосой изготавливается из сшитого полиэтилена PE-Xa, в соответствии с EN ISO 15875 и ГОСТ 32415-2013, серия S5,0. Имеет антидиффузионный слой от проникновения кислорода EVOH (сополимер этилена и винилового спирта) для предотвращения коррозии элементов системы и соответствует требованиям DIN 4726 по кислородопроницаемости. Трубы Uponor Comfort Pipe предназначены для систем напольного отопления и охлаждения, полностью совместимы с фитингами Uponor Q&E и зажимными адаптерами. Срок службы 50 лет при температурных режимах, указанных в ГОСТ 32415-2013, таблица 5, класс 4.

Класс применения 4.

Максимальная рабочая температура 70°C

(по ГОСТ 32415-2013).

Аварийная температура: 100°C (по ГОСТ 32415-2013).

Максимальное рабочее давление 6 бар при 70°C.

Класс пожарной опасности: Е в соответствии с DIN EN 13501-1

Артикул	d мм	s мм	L м
1047622	16	1.8	240
1047623	16	1.8	640

Наименование

Uponor Comfort Pipe труба
16x1,8 240m

Упаковка

240 м

Uponor Comfort Pipe труба
16x1,8 640m

640 м

Система Nubos

Upronog MLCP RED труба в бухтах

Кислородонепроницаемая многослойная композиционная труба (Полиэтилен повышенной термостойкости PE-RT II - Клей - Продольно сваренный алюминий - Клей - Полиэтилен повышенной термостойкости PE-RT II) для напольного отопления, охлаждения. Класс пожарной опасности В2 по DIN 4102. Максимальная рабочая температура 70°C. Максимальное рабочее давление 4 бара. Срок службы 50 лет при температурных режимах, указанных в ГОСТ 32415-2013, таблица 5, класс 4. Поставляется с монтажными заглушками на концах трубы.



Артикул	d мм	s мм	L м
1047003	16	2.0	200
1047004	16	2.0	500

Наименование	Упаковка
Upronog MLCP RED труба	2600 м
Upronog MLCP RED труба	3500 м

Upronog Multi угловой фиксатор

Изготавливается из пластика, обеспечивает фиксацию изгиба в 90° в местах коллекторов, стояков и т.д.



Артикул	d мм	r мм
1000118	14-17	90

Наименование	Упаковка
Upronog Multi угловой фиксатор 14-17	50 шт

Upronog Multi расширительный профиль

Состоит из самоклеющегося трака из полипропилена и ленты из вспененного полиэтилена толщиной 10 мм, для установки в температурно-деформационных швах (например, дверных проёмах) и компенсации расширения стяжки.

Соответствует DIN 18560-2.

Высота: 100 мм,

Толщина: 10 мм,

Длина: 1,8 м.



Артикул	s мм	L м	h мм
1064355	10	1,8	100

Наименование	Упаковка
Upronog Multi расширительный профиль 1800x100x10mm	18 м

Upronog Multi демпферная лента

Демпферная лента из пористого полиэтилена с клейкой тыльной стороной для герметичного крепления к стене. Имеет продольный самоклеющийся фартук из полиэтиленовой пленки и продольную перфорацию для удобства резки и монтажа. Укладывается по периметру помещения между стяжкой и смежными строительными конструкциями.

Материал: полиэтилен PE-LD с замкнутыми порами,
Класс горючести: В2 (нормальногорючая) по DIN 4102,
Цвет: синий,

Длина рулона: 50 м.



Артикул	s мм	L м	h мм	цвет
1000080	10	50	150	синий

Наименование	Упаковка
Upronog Multi демпферная лента с плёнкой PE 50m 150x10mm	200 м

Система Klett

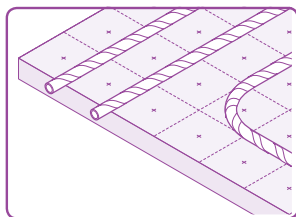

Система Klett предлагает инновационную технику укладки труб для напольного отопления. На производстве труба (кислородонепроницаемость по DIN 4726) оборачивается специальной лентой-

липучкой. Теплоизоляционная панель покрыта специальной тонковолокнистой фольгой. Труба укладывается как и при обычном монтаже, и просто прижимается к поверхности панели. Лента-липучка сцепляется с поверхностью фольги на панели, тем самым фиксируя трубу в требуемом положении. Лента и поверхность фольги сконструированы таким образом, чтобы обеспечивать максимально надежное крепление трубы.



Компоненты



Uponor Klett рулоны и панели

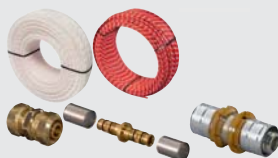

Трубы и фитинги



Аксессуары

Достоинства

Уникальность и скорость: Микросцепление для максимально удерживающей способности, простая укладка без какого-либо инструмента

Гибкость: Изменение положения трубы в любой момент

Свобода выбора: Металлопластиковые или РЕ-Ха трубы

Надежность: Проверенное временем качество Uponor

Аксессуары



Коллекторы



Системы управления



Насосно-смесительные блоки



Инструменты

Система Klett

Upronog Klett рулон

Тепло/звукоизоляционный рулон, состоящий из пенополистирола EPS в соответствии с DIN EN 13163 и DIN 4108-10, покрытого устойчивой к разрыву фольгой для соединения с лентой-липучкой, обёрнутой вокруг труб Upronog Klett MLCP или Comfort Pipe.

Класс пожарной опасности: E по DIN EN 13501-1. Класс материала: B2 по DIN 4102.

Применяется в полах смежных по высоте помещений, обладающих одинаковыми температурными характеристиками.

Фольга на панели имеет разметку с размером ячейки 100 мм и самоклеющийся выступ вдоль длинного края для стыковки рулонов между собой.

Максимальная нагрузка 5.0 кН/м².



Артикул	VM Дб	P кН/м ²	l мм	R м ² К/Вт	b мм	h мм
1063322	28	5	10000	0,75	1000	30-2

Наименование	Упаковка
Upronog Klett рулон Extra EPS DES 30-2mm 10x1m	10 м ²

Upronog Klett панель

Панель для фиксации трубы и тепло- и звукоизоляции по DIN EN 13163 и DIN 4108-10; изготовлена из жёсткой пенополистирольной пены EPS, покрытой ламинированной текстильной фольгой с краевым выступом для нахлёста в местах примыкания по DIN 18560.

Сетка разметки: 100 x 100 мм.

Класс пожарной опасности E по DIN EN 13501-1.

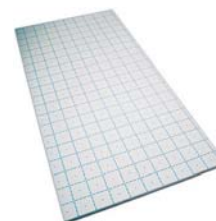

Артикул	VM Дб	P кН/м ²	l мм	R м ² К/Вт	b мм	h мм	Total Capacity кПа
1007231	28	5	2000	0,75	1000	30-2	10

Наименование	Упаковка
Upronog Klett панель EPS DES 30-2mm 2x1m	10 м ²

Upronog Klett панель

Панель для фиксации трубы и теплоизоляции по DIN EN 13163 и DIN 4108-10; изготовлена из жёсткой пенополистирольной пены EPS, покрытой ламинированной текстильной фольгой с краевым выступом для нахлёста в местах примыкания по DIN 18560.

Сетка разметки: 100 x 100 мм.

Класс пожарной опасности E по DIN EN 13501-1.

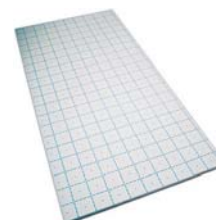

Артикул	VM Дб	P кН/м ²	l мм	R м ² К/Вт	b мм	h мм	A м ²
1007234	-	30	2000	0,38	1000	15	2

Наименование	Упаковка
Upronog Klett панель EPS DEO 15mm 2x1m	20 м ²

Система Klett



Uponor Klett труба Comfort Pipe

Труба белого цвета изготавливается из сшитого полиэтилена РЕ-Ха в соответствии с EN ISO 15875 и ГОСТ Р 32415-2013, серия S5,0. Имеет антидиффузионный слой от проникновения кислорода EVOH (сополимер этилена и винилового спирта) для предотвращения коррозии элементов системы и соответствует требованиям DIN 4726 по кислородопроницаемости. Трубы Uponor Klett Comfort Pipe предназначены для систем напольного отопления и охлаждения, полностью совместимы с фитингами Uponor Q&E и зажимными адаптерами. Срок службы 50 лет при температурных режимах, указанных в ГОСТ Р 32415-2013, таблица 5, класс 4. Обернуты специальной лентой-липучкой.

Максимальная рабочая температура 70°C (по ГОСТ 32415-2013).

Аварийная температура 100°C (по ГОСТ 32415-2013).

Рабочее давление 6 бар при 70°C.

Класс пожарной опасности: Е в соответствии с DIN EN 13501-1.

Артикул	d мм	s мм	L м
1047624	16	1.8	240
1047625	16	1.8	640

Наименование	Упаковка
Uponor Klett труба Comfort Pipe 16x1,8 240m	240 м
Uponor Klett труба Comfort Pipe 16x1,8 640m	640 м



Uponor Klett труба MLCP RED

Кислородонепроницаемая многослойная композиционная труба (Полиэтилен повышенной термостойкости РЕ-RT - Клей - Продольно сваренный алюминий - Клей - Полиэтилен повышенной термостойкости РЕ-RT) для напольного отопления и охлаждения. Класс пожарной опасности В2 по DIN 4102. Максимальная рабочая температура 70°C, максимальное рабочее давление 4 бара. Срок службы 50 лет при температурных режимах, указанных в ГОСТ Р 32415-2013, таблица 5, класс 4. Поставляется с монтажными заглушками на концах трубы. Обернута специальной лентой-липучкой.

Артикул	d мм	s мм	L м
1048249	16	2	200
1048395	16	2	500

Наименование	Упаковка
Uponor Klett труба MLCP RED 16x2 200m	200 м
Uponor Klett труба MLCP RED 16x2 500m	500 м

Система Klett

Uponor Multi угловой фиксатор

Изготавливается из пластика, обеспечивает фиксацию изгиба в 90° в местах коллекторов, стояков и т.д.



Артикул	d мм	r мм
1000118	14-17	90

Наименование	Упаковка
Uponor Multi угловой фиксатор 14-17	50 ШТ

Uponor Multi демпферная лента

Демпферная лента из пористого полиэтилена с клейкой тыльной стороной для герметичного крепления к стене. Имеет продольный самоклеющийся фартук из полиэтиленовой пленки и продольную перфорацию для удобства резки и монтажа. Укладывается по периметру помещения между стяжкой и смежными строительными конструкциями.

Материал: полиэтилен PE-LD с замкнутыми порами,
Класс горючести: B2 (нормальногорючая) по DIN 4102,
Цвет: синий,
Длина рулона: 50 м.



Артикул	s мм	L м	h мм	цвет
1000080	10	50	150	синий

Наименование	Упаковка
Uponor Multi демпферная лента с плёнкой PE 50m 150x10mm	200 м

Uponor Multi расширительный профиль

Состоит из самоклеющегося трака из полипропилена и ленты из вспененного полиэтилена толщиной 10 мм, для установки в температурно-деформационных швах (например, дверных проёмах) и компенсации расширения стяжки.

Соответствует DIN 18560-2.
Высота: 100 мм,
Толщина: 10 мм,
Длина: 1,8 м.



Артикул	s мм	L м	h мм
1064355	10	1,8	100

Наименование	Упаковка
Uponor Multi расширительный профиль 1800x100x10mm	18 м

Система Tacker со степлером и фиксирующими траками

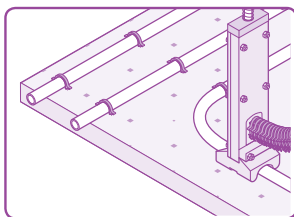

Все компоненты системы монтажа Upronog Tacker с помощью степлера и фиксирующего трака точно подходят друг к другу. Тепло- и звукоизоляционный рулон покрыт слоем

износостойкой текстурной фольги, на которую нанесена разметочная сетка для быстрого и удобного монтажа. Эти и все остальные компоненты предназначены для обеспечения оптимальной и надежной работы системы.



Компоненты



Upronog Tacker рулон



Трубы и фитинги



Аксессуары

Достоинства

- Гибкая укладка труб на разнообразные типы теплоизоляционных рулонов и фольги с различными тепло- и звукоизоляционными свойствами
- Подходит для всех типов стяжек
- Ускорение монтажа благодаря готовым теплоизоляционным элементам
- Универсальный фиксатор степлера для труб диаметром 14 – 20 мм
- Простой и быстрый монтаж с удобным в работе степлером Upronog

Аксессуары



Коллекторы



Системы управления



Насосно-смесительные блоки



Инструменты

Система Tacker со степлером и фиксирующими траками

Upronog Tacker рулон

Тепло/звукоизоляционный рулон, состоящий из пенополистирола EPS в соответствии с DIN EN 13163 и DIN 4108-10, покрытого устойчивой к разрыву фольгой. Класс пожарной опасности: Е по DIN EN 13501-1. Класс материала: В2 по DIN 4102. Применяется в полах смежных по высоте помещений, обладающих одинаковыми температурными характеристиками. Фольга на панели имеет разметку с размером ячейки 100 мм и самоклеющийся выступ вдоль длинного края для стыковки рулонов между собой. Максимальная нагрузка 5.0 кН/м².



Артикул	VM P Дб	ρ кН/м ²	l мм	R м ² К/Вт	b мм	h мм	Total Capacity кРА	Наименование	Упаковка
1063292	28	5	10000	0,75	1000	30-2	10	Upronog Tacker рулон Extra EPS DES 30-2mm 10x1m	10 м ²

Upronog Tacker фиксатор для степлера стандартный

Фиксатор стандартной длины, используется для крепления труб к теплоизоляции с помощью степлера Upronog. Загружается в магазин степлера. Цвет синий. Для труб 14-20 мм.



Артикул	d мм	Наименование	Упаковка
1002296	14-20	Upronog Tacker фикс-р для степлера станд. 14-20mm h=40mm	1000 шт

Upronog Tacker фиксатор для степлера длинный

Фиксатор длинный, используется для крепления труб к теплоизоляции с помощью степлера Upronog. Загружается в магазин степлера. Цвет серый. Для труб 14-20 мм.



Артикул	d мм	Наименование	Упаковка
1002297	14-20	Upronog Tacker фикс-р для степлера длин. 14-20mm h=55mm	300 шт

Upronog Multi фольга

Многослойный звукоизоляционный полимерный материал с отражающей фольгой для гидроизоляции и улучшения тепловой изоляции. Имеет на поверхности разметочную сетку с шагом 50x50 мм. Допустимая нагрузка 15кН/м² (1500 кг/м²). Ширина рулона: 1 м, Длина рулона: 60 м, Толщина мультифольги: 4 мм.

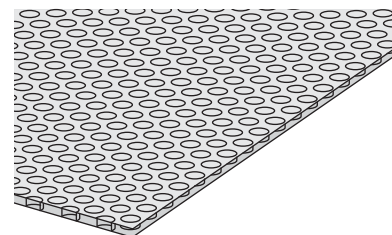

Артикул	s мм	ρ кН/м ²	L м	B м	Наименование	Упаковка
1000017	4	15	60	1	Upronog Multi фольга 4mm 60x1m	60 м ²

Система Tacker со степлером и фиксирующими траками



Upronog Multi текстурная плёнка с разметкой

Текстурная плёнка толщиной 0,25 мм с нанесённой разметкой 100 x 100 мм. Для укладки поверх тепло- и звукоизоляции и последующего крепления фиксирующих траков. Предотвращает затекание цементно-песчаной смеси в теплоизоляционный слой.

Размеры: 100 м x 1,03 м.

Артикул	s мм	L м	B м
1000015	0.25	100	1.03

Наименование	Упаковка
Upronog Multi текстурная плёнка с размет. 0,25mm 100x1,03m	103 м ²



Upronog Multi анкер для плёнки

Для крепления пленки к теплоизоляции. Длина 25 мм.

Материал: пластик.

Артикул	l мм
1000016	25

Наименование	Упаковка
Upronog Multi анкер для плёнки l=25mm	100 шт

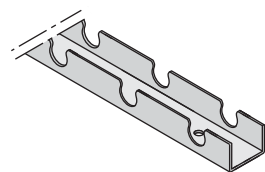

Upronog Fix фиксирующий трак U-профиль

Самоклеющаяся U-образная планка из переработанного материала для крепления труб Upronog MLCP RED.

Допускается использование с трубами Upronog PEX 16 мм при условии жесткого крепления трака к рабочей поверхности, например, анкерами. Для уменьшения длины трака через каждые 100 мм предусмотрены линии разлома.

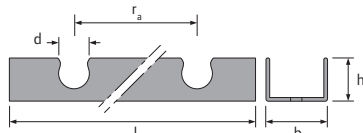

Артикул	d мм	l мм	b мм	h мм	ra мм
1013127	16	2000	40	25	25

Наименование	Упаковка
Upronog Fix фикс. трак U-профиль с отвер. 16mm c/c25mm 2m	100 м



Upronog Fix фиксирующий трак самоклеющийся

Самоклеющаяся U-образная планка из переработанного материала для крепления труб Upronog MLCP RED 14-20 мм.

Допускается использование с трубами Upronog PEX 16-20 мм при условии жесткого крепления трака к рабочей поверхности, например, анкерами.

Длина: 1 м,

Ширина: 50 мм,

Межосевое расстояние между фиксаторами: 50 мм,

Высота (вместе с трубой): 27 мм;

Материал: ПВХ.

Артикул	l мм	b мм	h мм	ra мм
1000018	1000	50	27	50

Наименование	Упаковка
Upronog Fix фиксирующий трак самоклеющ. 14-20mm c/c50mm 1m	100 м

Система Tasker со степлером и фиксирующими траками

Uponor Fix анкер для фиксирующего трака

Позволяет прикрепить фиксирующий трак, панель для укладки труб или мультифольгу к слою теплоизоляции. Может использоваться для дополнительного крепления труб Uponor MLCP RED и Uponor PEX к теплоизоляции.



Артикул	Наименование	Упаковка
1000019	Uponor Fix анкер для фиксирующего трака 14-20mm	500 шт

Uponor Comfort Pipe труба

Труба белого цвета с продольной синей полосой изготавливается из сшитого полиэтилена PE-Xa, в соответствии с EN ISO 15875 и ГОСТ 32415-2013, серия S5,0. Имеет антидиффузионный слой от проникновения кислорода EVON (сополимер этилена и винилового спирта) для предотвращения коррозии элементов системы и соответствует требованиям DIN 4726 по кислородопроницаемости. Трубы Uponor Comfort Pipe предназначены для систем напольного отопления и охлаждения, полностью совместимы с фитингами Uponor Q&E и зажимными адаптерами. Срок службы 50 лет при температурных режимах, указанных в ГОСТ 32415-2013, таблица 5, класс 4.

Класс применения 4.

Максимальная рабочая температура 70°C

(по ГОСТ 32415-2013).

Аварийная температура: 100°C (по ГОСТ 32415-2013).

Максимальное рабочее давление 6 бар при 70°C.

Класс пожарной опасности: Е в соответствии с DIN EN 13501-1

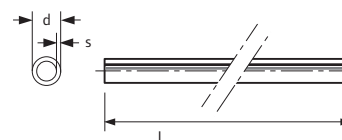

Артикул	d мм	s мм	P бар	L м	Наименование	Упаковка
1047622	16	1.8		240	Uponor Comfort Pipe труба 16x1,8 240m	240 м
1047623	16	1.8		640	Uponor Comfort Pipe труба 16x1,8 640m	640 м
1057613	17	2.0		240	Uponor Comfort Pipe 17x2,0 240m	240 м
1057614	17	2.0		640	Uponor Comfort Pipe 17x2,0 640m	640 м
1008985	20	2.0	6	240	Uponor Comfort Pipe 20x2,0 240m	240 м
1047614	20	2.0	6	480	Uponor Comfort Pipe 20x2,0 480m	480 м

Uponor MLCP RED труба в бухтах

Кислородонепроницаемая многослойная композиционная труба (Полиэтилен повышенной термостойкости PE-RT - Клей - Продольно сваренный алюминий - Клей - Полиэтилен повышенной термостойкости PE-RT) для напольного отопления, охлаждения. Класс пожарной опасности B2 по DIN 4102. Максимальная рабочая температура 70°C. Максимальное рабочее давление 4 бара. Срок службы 50 лет при температурных режимах, указанных в ГОСТ 32415-2013, таблица 5, класс 4. Поставляется с монтажными заглушками на концах трубы.



Артикул	d мм	s мм	L м	Наименование	Упаковка
1047003	16	2.0	200	Uponor MLCP RED труба	2600 м
1047004	16	2.0	500	Uponor MLCP RED труба	3500 м

Система Tacker со степлером и фиксирующими траками



Upronog Q&E соединитель DR

Для соединения труб Upronog PE-Xa, изготовлен из DR-латуни.

Артикул	d мм	l мм	z мм
1058661	17		

Наименование	Упаковка
Upronog Q&E соединитель DR 17-17	100 шт



Upronog Q&E кольцо белое

Изготавливается из сшитого полиэтилена PE-Xa. Кольца Upronog Q&E используются для монтажа соединений труб Upronog PE-Xa с фитингами Upronog Q&E.

Артикул	d мм	цвет
1058429	17	белый

Наименование	Упаковка
Upronog Q&E кольцо белое natural, eval 17	900 шт



Upronog Multi угловой фиксатор

Изготавливается из пластика, обеспечивает фиксацию изгиба в 90° в местах коллекторов, стояков и т.д.

Артикул	d мм	г мм
1001229	20	

Наименование	Упаковка
Upronog Multi угловой фиксатор пластик 20	20 шт



Upronog Multi угловой фиксатор оцинкованная сталь

Фиксирует изгиб труб Upronog PEХ на 90 градусов (например, у коллектора), материал - оцинкованная сталь.

Артикул	d мм	г мм	R мм
1009233	20	100	110,00

Наименование	Упаковка
Upronog Multi угловой фиксатор оцинкованная сталь 20	20 шт

Система Tasker со степлером и фиксирующими траками

Upronog Multi демпферная лента

Демпферная лента из пористого полиэтилена с клейкой тыльной стороной для герметичного крепления к стене. Имеет продольный самоклеющийся фартук из полиэтиленовой пленки и продольную перфорацию для удобства резки и монтажа. Укладывается по периметру помещения между стяжкой и смежными строительными конструкциями.

Материал: полиэтилен PE-LD с замкнутыми порами,
Класс горючести: B2 (нормальногорючая) по DIN 4102,
Цвет: синий,
Длина рулона: 50 м.



Артикул	s мм	L м	h мм	цвет
1000080	10	50	150	синий

Наименование	Упаковка
Upronog Multi демпферная лента с плёнкой PE 50m 150x10mm	200 м

Upronog Multi расширительный профиль

Состоит из самоклеющегося трака из полипропилена и ленты из вспененного полиэтилена толщиной 10 мм, для установки в температурно-деформационных швах (например, дверных проёмах) и компенсации расширения стяжки.

Соответствует DIN 18560-2.

Высота: 100 мм,
Толщина: 10 мм,
Длина: 1,8 м.



Артикул	s мм	L м	h мм
1064355	10	1,8	100

Наименование	Упаковка
Upronog Multi расширительный профиль 1800x100x10mm	18 м

Система Classic

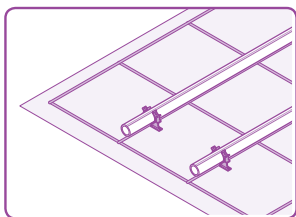

Система креплений к арматурной сетке Uponor Classic – идеальное решение для систем напольного отопления/охлаждения практически для всех полов в новых жилых и коммерческих

зданиях. Uponor Classic позволяет Вам оптимизировать шаг укладки труб для выполнения фактических требований к отоплению. Так как отопительный слой отделен от теплоизоляционного слоя, система в сочетании с теплоизоляцией, предназначенной для высокой полезной нагрузки, также идеально подходит для зон с большим людским потоком и нагрузкой, таких как шоу-румы автосалонов, цеха, магазины и т.д.



Компоненты

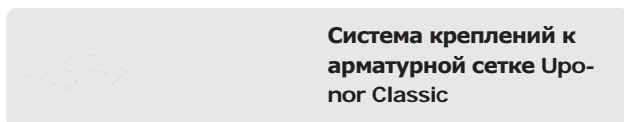

Система креплений к арматурной сетке Uponor Classic

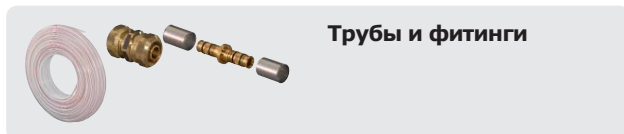

Трубы и фитинги

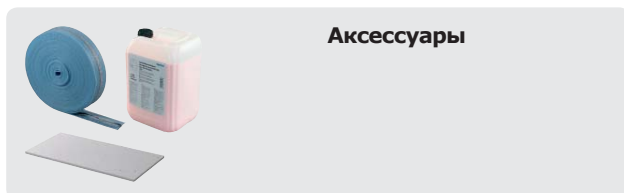

Аксессуары

Достоинства

Экономичность: Гибкий, быстрый и простой монтаж

Свобода выбора: Возможность выбора теплоизоляционного материала

Защищенность: Отсутствие повреждений на изоляционном покрытии

Надежность: Технология проверена временем

Аксессуары

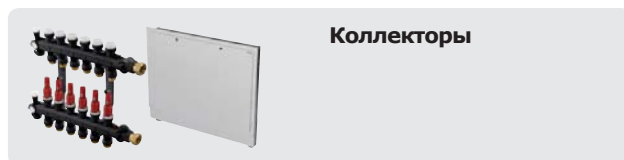

Коллекторы

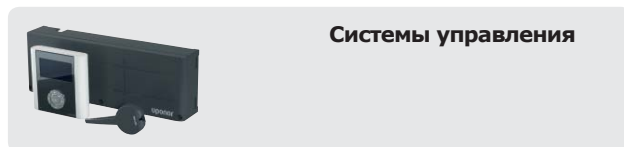

Системы управления

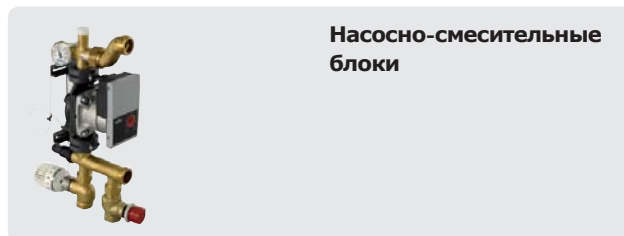

Насосно-смесительные блоки

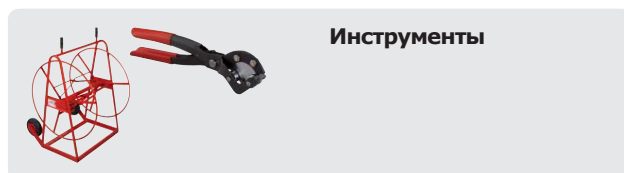

Инструменты

Система Classic

Upronog Classic клипса для фиксации труб

Предназначена для фиксации труб Upronog диаметром 14-20 мм к арматурной сетке с прутками диаметром 6 мм и менее. Также служит опорой арматурной сетке и обеспечивает защитный слой бетона, защищающий арматуру от коррозии. В комплект входит 100 шт. Цена указана за комплект.

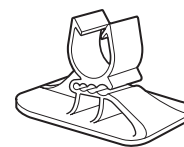

Артикул	d мм	Наименование	Упаковка
1044181	16-20	Upronog Classic клипса для фиксации труб 14-20mm 6mm 100pcs	1 ШТ

Upronog Classic крепёжная проволока

Для быстрого крепления труб Upronog к арматурной сетке. Изготовлена из стали. В комплекте 250 шт. Цена указана за комплект.



Артикул	l мм	b мм	Наименование	Упаковка
1009222	150	1.25	Upronog Classic крепёжная проволока 150x1,25mm 250pcs	1 КОМП.

Upronog Multi стягивающий хомут

Для быстрого крепления труб к арматурной сетке. Изготовлен из полиамида.

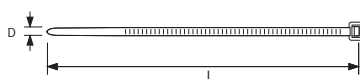

Артикул	l мм	b мм	Наименование	Упаковка
1005287	200	5	Upronog Multi стягивающий хомут PA 200mm	100 ШТ

Upronog Multi плёнка

Плёнка толщиной 0,2 мм для покрытия установленной тепловой/звуковой изоляции. Предотвращает попадание мокрого бетона на изоляционный слой. Размеры: 60 м x 1,25 м.

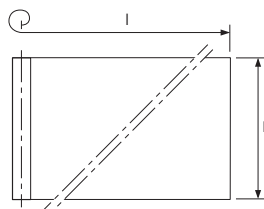

Артикул	s мм	L м	B м	Наименование	Упаковка
1005049	0.2	60	1.25	Upronog Multi плёнка PE 0,2mm 60x1,25m	75 м ²

Upronog Multi анкер для плёнки

Для крепления плёнки к теплоизоляции. Длина 25 мм. Материал: пластик.



Артикул	l мм	Наименование	Упаковка
1000016	25	Upronog Multi анкер для плёнки l=25mm	100 ШТ

Система Classic

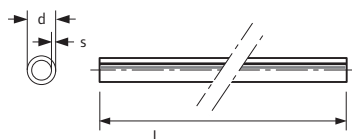

Uponor Comfort Pipe PLUS труба

Труба изготавливается из сшитого полиэтилена РЕ-Ха, в соответствии с EN ISO 15875 и ГОСТ 32415-2013, серия S5,0. Имеет антидиффузионный слой от проникновения кислорода EVOH (сополимер этилена и винилового спирта) для предотвращения коррозии элементов системы и соответствует требованиям DIN 4726 по кислородопроницаемости. Трубы Uponor Comfort Pipe Plus предназначены для систем радиаторного и напольного отопления и охлаждения, полностью совместимы с фитингами Uponor Q&E и зажимными адаптерами. Они также имеют дополнительный внешний слой из полиэтилена РЕ белого цвета с двумя синими полосами, защищающий их от механических повреждений. Срок службы 50 лет при температурных режимах, указанных в ГОСТ 32415-2013, таблица 5, классы 4 и 5.

Класс применения 4+5/ 6 бар.

Максимальная рабочая температура 90°C (по ГОСТ 32415-2013).

Аварийная температура: 100°C (по ГОСТ 32415-2013).

Рабочее давление 6 бар.

Класс пожарной опасности: Е в соответствии с DIN EN 13501-1

Артикул	d мм	s мм	L м	V л/м
1062044	16	2.0	120	
1062045	16	2.0	240	
1062046	16	2.0	640	
1034535	17	2.0	120	0,13
1009226	17	2.0	240	0,13
1009227	17	2.0	640	0,13
1009228	20	2.0	120	0,2
1009230	20	2.0	240	0,2
1009231	20	2.0	480	0,2

Наименование	Упаковка
Uponor Comfort Pipe PLUS труба 16x2,0 120m	120 м
Uponor Comfort Pipe PLUS труба 16x2,0 240m	240 м
Uponor Comfort Pipe PLUS труба 16x2,0 640m	640 м
Uponor Comfort Pipe PLUS труба 17x2,0 120m	120 м
Uponor Comfort Pipe PLUS труба 17x2,0 240m	240 м
Uponor Comfort Pipe PLUS труба 17x2,0 640m	640 м
Uponor Comfort Pipe PLUS труба 20x2,0 120m	120 м
Uponor Comfort Pipe PLUS труба 20x2,0 240m	240 м
Uponor Comfort Pipe PLUS труба 20x2,0 480m	480 м

Система Classic

Upronog Comfort Pipe труба

Труба белого цвета с продольной синей полосой изготавливается из сшитого полиэтилена PE-Xa, в соответствии с EN ISO 15875 и ГОСТ 32415-2013, серия S5,0. Имеет антидиффузионный слой от проникновения кислорода EVOH (сополимер этилена и винилового спирта) для предотвращения коррозии элементов системы и соответствует требованиям DIN 4726 по кислородопроницаемости. Трубы Upronog Comfort Pipe предназначены для систем напольного отопления и охлаждения, полностью совместимы с фитингами Upronog Q&E и зажимными адаптерами. Срок службы 50 лет при температурных режимах, указанных в ГОСТ 32415-2013, таблица 5, класс 4.

Класс применения 4.

Максимальная рабочая температура 70°C (по ГОСТ 32415-2013).

Аварийная температура: 100°C (по ГОСТ 32415-2013).

Максимальное рабочее давление 6 бар при 70°C.

Класс пожарной опасности: Е в соответствии с DIN EN 13501-1

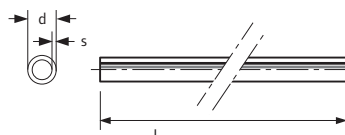

Артикул	d мм	s мм	P бар	L м
1047622	16	1.8		240
1047623	16	1.8		640
1057613	17	2.0		240
1057614	17	2.0		640
1008985	20	2.0	6	240
1047614	20	2.0	6	480

Наименование	Упаковка
Upronog Comfort Pipe труба 16x1,8 240m	240 м
Upronog Comfort Pipe труба 16x1,8 640m	640 м
Upronog Comfort Pipe труба 17x2,0 240m	240 м
Upronog Comfort Pipe труба 17x2,0 640m	640 м
Upronog Comfort Pipe труба 20x2,0 240m	240 м
Upronog Comfort Pipe труба 20x2,0 480m	480 м

Upronog Q&E соединитель DR

Для соединения труб Upronog PE-Xa, изготовлен из DR-латуни.



Артикул	d мм
1058661	17

Наименование	Упаковка
Upronog Q&E соединитель DR 17-17	100 шт

Upronog Q&E кольцо белое

Изготавливается из сшитого полиэтилена PE-Xa. Кольца Upronog Q&E используются для монтажа соединений труб Upronog PE-Xa с фитингами Upronog Q&E.



Артикул	d мм	цвет
1058429	17	белый

Наименование	Упаковка
Upronog Q&E кольцо белое natural, eval 17	900 шт

Upronog Multi фольга

Многослойный звукоизоляционный полимерный материал с отражающей фольгой для гидроизоляции и улучшения тепловой изоляции. Имеет на поверхности разметочную сетку с шагом 50x50 мм. Допустимая нагрузка 15кН/м² (1500 кг/м²).

Ширина рулона: 1 м,

Длина рулона: 60 м,

Толщина мультифольги: 4 мм.

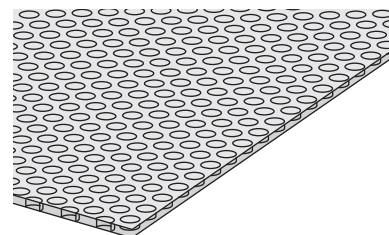

Артикул	s мм	P кН/м ²	L м	B м
1000017	4	15	60	1

Наименование	Упаковка
Upronog Multi фольга 4mm 60x1m	60 м ²

Система Classic



Артикул	d мм	г мм
1000118	14-17	90

Upronog Multi угловой фиксатор

Изготавливается из пластика, обеспечивает фиксацию изгиба в 90° в местах коллекторов, стояков и т.д.

Наименование	Упаковка
Upronog Multi угловой фиксатор 14-17	50 ШТ



Артикул	d мм	г мм
1001229	20	

Upronog Multi угловой фиксатор

Изготавливается из пластика, обеспечивает фиксацию изгиба в 90° в местах коллекторов, стояков и т.д.

Наименование	Упаковка
Upronog Multi угловой фиксатор пластик 20	20 ШТ



Артикул	d мм	г мм	R мм
1009233	20	100	110,00

Upronog Multi угловой фиксатор оцинкованная сталь

Фиксирует изгиб труб Upronog PEX на 90 градусов (например, у коллектора), материал - оцинкованная сталь.

Наименование	Упаковка
Upronog Multi угловой фиксатор оцинкованная сталь 20	20 ШТ



Артикул	s мм	L м	h мм
1064355	10	1,8	100

Upronog Multi расширительный профиль

Состоит из самоклеющегося трака из полипропилена и ленты из вспененного полиэтилена толщиной 10 мм, для установки в температурно-деформационных швах (например, дверных проёмах) и компенсации расширения стяжки.

Соответствует DIN 18560-2.

Высота: 100 мм,

Толщина: 10 мм,

Длина: 1,8 м.

Наименование	Упаковка
Upronog Multi расширительный профиль 1800x100x10mm	18 М

Система с теплораспределительными пластинами

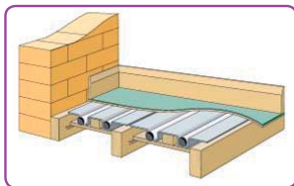

Система предназначена в основном для деревянных конструкций без стяжки.

Достоинства

Простота: Пластины укладываются на балки деревянной конструкции

Энергоэффективность: Прямой контакт греющих пластин с покрытием

Универсальность: Подходит для любых деревянных конструкций



Компоненты

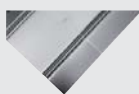

Пластины для распределения тепла



Трубы



Аксессуары



Фитинги

Аксессуары



Насосно-смесительные блоки



Системы управления



Коллекторы



Инструменты

Система с теплораспределительными пластинами



Артикул	l мм	b мм
1067744	1150	280

Upronor Multi теплораспределительная пластина

Изготавливается из алюминия. Для установки труб Upronor PEX 17x2 мм, шаг укладки труб 200 мм. Расход: 4,4 пластины/м².

Наименование	Упаковка
Upronor Multi теплораспред. пластина 20mm 1150x280x0,55mm AL	40 шт



Артикул	l мм	b мм
1009132	1150	280

Upronor Multi теплораспределительная пластина 20

Изготавливается из алюминия. Для установки труб Upronor PEX 20x2,0 мм, 1150x280x0,55мм в полах с деревянными перекрытиями, шаг укладки труб 300 мм. Упаковка из 40 пластин соответствует площади монтажа 16 м² (покрытие 80% площади).

Наименование	Упаковка
Upronor Multi теплораспред. пластина 20mm 1150x280x0,55mm AL	40 шт

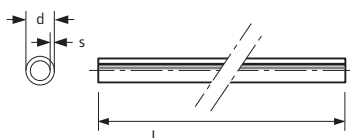

Upronor Comfort Pipe PLUS труба

Труба изготавливается из сшитого полиэтилена РЕ-Ха, в соответствии с EN ISO 15875 и ГОСТ 32415-2013, серия S5,0. Имеет антидиффузионный слой от проникновения кислорода EVOH (сополимер этилена и винилового спирта) для предотвращения коррозии элементов системы и соответствует требованиям DIN 4726 по кислородопроницаемости. Трубы Upronor Comfort Pipe Plus предназначены для систем радиаторного и напольного отопления и охлаждения, полностью совместимы с фитингами Upronor Q&E и зажимными адаптерами. Они также имеют дополнительный внешний слой из полиэтилена РЕ белого цвета с двумя синими полосами, защищающий их от механических повреждений. Срок службы 50 лет при температурных режимах, указанных в ГОСТ 32415-2013, таблица 5, классы 4 и 5. Класс применения 4+5/ 6 бар.

Максимальная рабочая температура 90°C (по ГОСТ 32415-2013).

Аварийная температура: 100°C (по ГОСТ 32415-2013).

Рабочее давление 6/8 бар при 90°C/70°C.

Класс пожарной опасности: Е в соответствии с DIN EN 13501-1.

Артикул	d мм	s мм	L м	V л/м
1009228	20	2.0	120	
1009230	20	2.0	240	
1009231	20	2.0	480	
1034535	17	2.0	120	0,13
1009226	17	2.0	240	0,13
1009227	17	2.0	640	0,13

Наименование	Упаковка
Upronor Comfort Pipe PLUS труба 20x2,0 120m	120 м
Upronor Comfort Pipe PLUS труба 20x2,0 240m	240 м
Upronor Comfort Pipe PLUS труба 20x2,0 640m	480 м
Upronor Comfort Pipe PLUS труба 17x2,0 120m	120 м
Upronor Comfort Pipe PLUS труба 17x2,0 240m	240 м
Upronor Comfort Pipe PLUS труба 17x2,0 640m	640 м

Система с теплораспределительными пластинами

Upronog Multi угловой фиксатор

Изготавливается из пластика, обеспечивает фиксацию изгиба в 90° в местах коллекторов, стояков и т.д.



Артикул	d мм	г мм	Наименование	Упаковка
1000118	14-17	90	Upronog Multi угловой фиксатор 14-17	50 ШТ

Upronog Multi угловой фиксатор

Изготавливается из пластика, обеспечивает фиксацию изгиба в 90° в местах коллекторов, стояков и т.д.



Артикул	d мм	г мм	Наименование	Упаковка
1001229	20		Upronog Multi угловой фиксатор пластик 20	20 ШТ

Upronog Multi угловой фиксатор с защёлками

Угловой фиксатор с регулируемым углом загиба. Материал: пластик. Состоит из 8 сегментов, каждый из которых при фиксации дает угол загиба 11,25°. Когда все сегменты соединены вместе, то создается угол загиба 90°.



Артикул	d мм	г мм	Наименование	Упаковка
1034554	16-20	75	Upronog Multi угловой фиксатор с защёлк. 20	20 ШТ

Система Siccus

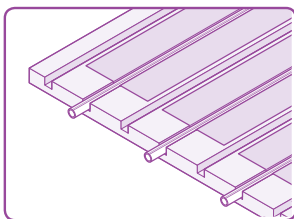

Лёгкая панель Uponor Siccus была специально разработана как универсальное решение для новых зданий и реставрации существующих зданий, где важен малый вес конструкции

и её минимальная толщина. Панели устанавливаются в конструкцию пола ниже слоя распределения нагрузки, представляющего из себя сухие панели или стяжку.



Компоненты

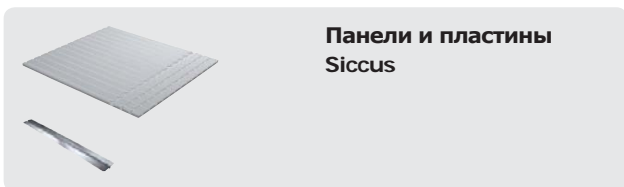

Панели и пластины Siccus

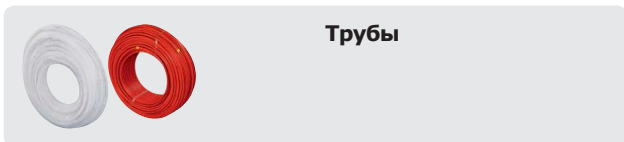

Трубы



Аксессуары

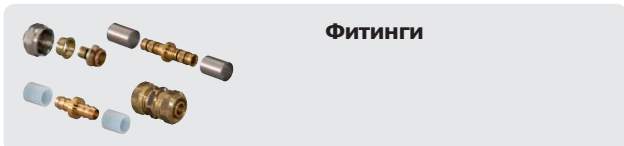

Фитинги

Достоинства

Экономия времени: Быстрый монтаж, идеально подходит для конструкций с сухими стяжками

Лёгкость: Малый вес конструкции

Толщина: Минимальная толщина конструкции пола

Свобода выбора: Трубы Uponor Uponor MLC и Comfort pipe Plus 14 мм

Аксессуары

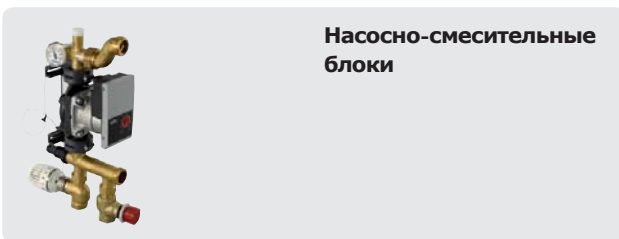

Насосно-смесительные блоки

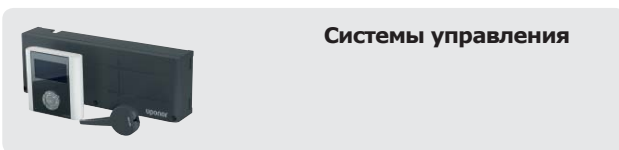

Системы управления



Коллекторы

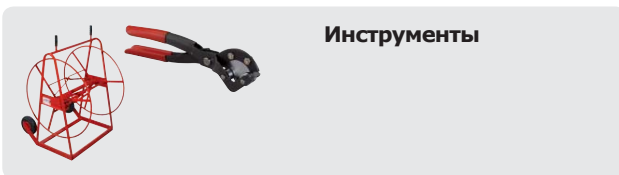

Инструменты

Система Siccus

Upronog Siccus панель

Панель для фиксации трубы для монтажа в стык, с каналами для установки теплораспределительных пластин и труб Comfort Pipe Plus 14 x 2 мм или Uni Pipe Plus 14 мм
 Материал: Жёсткий пенополистирол по DIN EN 13163
 Класс строительного материала по DIN 4102: B1
 Тип применения по DIN 4108-10: DEO
 Прочность на сжатие: 150 кПа
 Технические данные
 Размер панели: 1197 x 1050 мм
 Толщина панели: 25 мм
 Тепловое сопротивление: 0.622 м² К/Вт
 Максимальная нагрузка: 7.5 кН/м²
 Шаг укладки трубы: 15 см, 22.5 см или 30 см
 Упаковка из 10 панелей соответствует площади монтажа 12,2 м²

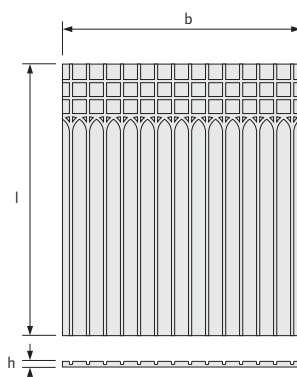

Артикул	l мм	b мм	h мм	A м ²
1005485	1197	1050	25	1.25

Наименование	Упаковка
Upronog Siccus 14 панель EPS 150kPa 14mm 1197x1050x25mm	12,5 м ²

Upronog Siccus теплораспределительная пластина

Для установки на панель Upronog Siccus 14; служит для распределения тепла и фиксации труб Upronog PE-Ха 14 x 2 мм и Upronog Uni Pipe Plus 14 мм.
 Материал: Алюминий
 Размер пластины: 120 x 1180 мм
 Толщина: 0,45 мм
 Расход пластин:
 Шаг укладки 15 см = 5,6 пластин/м²
 Шаг укладки 22,5 см = 3,7 пластин/м²
 Шаг укладки 30 см = 2,8 пластин/м²



Артикул	l мм	b мм
1005486	1180	120

Наименование	Упаковка
Upronog Siccus 14 теплораспред. пластина 14mm 1180x120x0,45mm	48 ШТ

Upronog Multi плёнка

Плёнка толщиной 0,2 мм для покрытия установленной тепловой/звуковой изоляции. Предотвращает попадание мокрого бетона на изоляционный слой.
 Размеры: 60 м x 1,25 м.

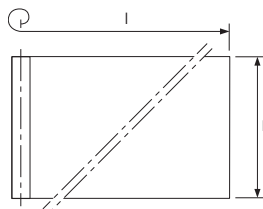

Артикул	s мм	L м	B м
1005049	0.2	60	1.25

Наименование	Упаковка
Upronog Multi плёнка PE 0,2mm 60x1,25m	75 м ²

Поверхностное отопление и охлаждение Upronog

Система Siccus

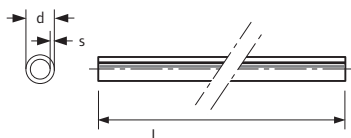

Upronog Comfort Pipe PLUS труба

Труба изготавливается из сшитого полиэтилена PE-Xa, в соответствии с EN ISO 15875 и ГОСТ 32415-2013, серия S5,0. Имеет антидиффузионный слой от проникновения кислорода EVOH (сополимер этилена и винилового спирта) для предотвращения коррозии элементов системы и соответствует требованиям DIN 4726 по кислородопроницаемости. Трубы Upronog Comfort Pipe Plus предназначены для систем радиаторного и напольного отопления и охлаждения, полностью совместимы с фитингами Upronog Q&E и зажимными адаптерами. Они также имеют дополнительный внешний слой из полиэтилена PE белого цвета с двумя синими полосами, защищающий их от механических повреждений. Срок службы 50 лет при температурных режимах, указанных в ГОСТ 32415-2013, таблица 5, классы 4 и 5. Класс применения 4+5/ 6 бар. Максимальная рабочая температура 90°C (по ГОСТ 32415-2013). Аварийная температура: 100°C (по ГОСТ 32415-2013). Рабочее давление 6/10 бар при 90°C/70°C. Класс пожарной опасности: E в соответствии с DIN EN 13501-1

Артикул	d мм	s мм	L м	V л/м
1062883	14	2	120	0,079
1062884	14	2	240	0,079
1062885	14	2	960	0,079

Наименование	Упаковка
Upronog Comfort Pipe PLUS труба 14x2,0 120m	120 м
Upronog Comfort Pipe PLUS труба 14x2,0 240m	240 м
Upronog Comfort Pipe PLUS труба 14x2,0 960m	960 м

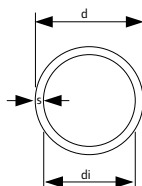

Upronog MLC труба белая в бухтах

Кислородонепроницаемая многослойная композиционная труба (Полиэтилен повышенной термостойкости PE-RT II - Клей - Продольно сваренный алюминий - Клей - Полиэтилен повышенной термостойкости PE-RT II) для водоснабжения, радиаторного и напольного отопления, охлаждения. Класс пожарной опасности E по DIN EN 13501-1. Максимальная рабочая температура: 90°C (по ГОСТ 32415-2013). Аварийная температура: 100°C (по ГОСТ 32415-2013). Рабочее давление: 10 бар. Срок службы 50 лет при температурных режимах, указанных в ГОСТ 32415-2013, таблица 5, классы 1-5 и XB. Поставляется с монтажными заглушками на концах трубы по EN 806.

Артикул	d мм	s мм	L м	di мм
1013366	14	2,0	200	10

Наименование	Упаковка
Upronog MLC труба белая 14x2,0 200m	200 м

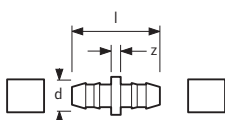

Upronog Q&E соединитель DR

Для соединения труб Upronog PE-Xa, изготовлен из DR-латуни.

Артикул	d мм	l мм	z мм
1058659	14	39	5

Наименование	Упаковка
Upronog Q&E соединитель DR 14-14	100 шт

Система Siccus

Upronog Press соединитель

Изготавливается из лужёной латуни, с предварительно установленными алюминиевыми пресс гильзами и пластмассовыми упорными кольцами. Имеет функции: идентификация опрессовки, цветовая кодировка, защита от протечки. Не требуется калибровка.

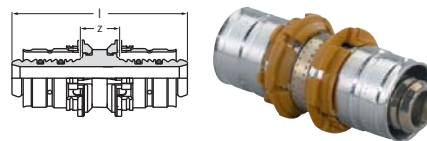

Артикул	d мм	l мм	z мм
1015154	14	55	12

Наименование	Упаковка
Upronog Press соединитель 14-14	10 ШТ

Upronog Q&E кольцо белое

Изготавливается из сшитого полиэтилена РЕ-Ха. Кольца Upronog Q&E используются для монтажа соединений труб Upronog PE-Ха с фитингами Upronog Q&E.



Артикул	d мм	цвет
1058428	14	белый

Наименование	Упаковка
Upronog Q&E кольцо белое natural, eval 14	1200 ШТ

Upronog Multi угловой фиксатор

Изготавливается из пластика, обеспечивает фиксацию изгиба в 90° в местах коллекторов, стояков и т.д.



Артикул	d мм	г мм
1000118	14-17	90

Наименование	Упаковка
Upronog Multi угловой фиксатор 14-17	50 ШТ

Аксессуары для стяжки



Upronog Multi цементная добавка

Пластифицирующая и водоудерживающая добавка в цементно-песчаный раствор для улучшения свойств стяжки. Расход: около 0,2 л/м² при толщине стяжки 70 мм. Минимальная толщина стяжки над трубой: 30 мм при нагрузке 2 кН/м² (200 кг/м²) или 45 мм при нагрузке 5 кН/м² (500 кг/м²). Набор прочности в течение 21 дня. Не применять с нивелирующими и ангидритными стяжками! Хранить при температуре не ниже +5С, не допускать замерзания!

Артикул	Расход л/м ²	Т сут
1000084	средний 0.2	21

Наименование	Упаковка
Upronog Multi цементная добавка VD 450 20L	20 л



Upronog Multi цементная добавка быстротвердеющая

Пластифицирующая и водоудерживающая добавка в цементно-песчаный раствор для улучшения свойств стяжки. Добавляется в цементный раствор для увеличения уровня теплопроводности, прочности и устойчивости к разрушению, а также для ускорения процесса твердения. Расход: около 0,2 л/м² при толщине стяжки 70 мм. Минимальная толщина стяжки над трубой: 30 мм при нагрузке 2 кН/м² (200 кг/м²) или 45 мм при нагрузке 5 кН/м² (500 кг/м²). Набор прочности в течение 8 дней. Не применять с нивелирующими и ангидритными стяжками! Хранить при температуре не ниже +5С, не допускать замерзания!

Артикул	Расход л/м ²	Т сут
1000085	средний 0.2	8

Наименование	Упаковка
Upronog Multi цем. добавка быстротверд. VD 550 25L	25 л



Upronog Multi демпферная лента

Демпферная лента из пористого полиэтилена с клейкой тыльной стороной для герметичного крепления к стене. Имеет продольный самоклеющийся фартук из полиэтиленовой пленки и продольную перфорацию для удобства резки и монтажа. Укладывается по периметру помещения между стяжкой и смежными строительными конструкциями.

Материал: полиэтилен PE-LD с замкнутыми порами,
Класс горючести: B2 (нормальногорючая) по DIN 4102,
Цвет: синий,
Длина рулона: 50 м.

Артикул	s мм	L м	h мм	цвет
1000080	10	50	150	синий

Наименование	Упаковка
Upronog Multi демпферная лента с плёнкой PE 50m 150x10mm	200 м

Аксессуары для стяжки

Upronog Multi расширительный профиль

Состоит из самоклеющегося трака из полипропилена и ленты из вспененного полиэтилена толщиной 10 мм, для установки в температурно-деформационных швах (например, дверных проёмах) и компенсации расширения стяжки.

Соответствует DIN 18560-2.

Высота: 100 мм,

Толщина: 10 мм,

Длина: 1,8 м.



Артикул	s мм	L м	h мм
1064355	10	1,8	100

Наименование	Упаковка
Upronog Multi расширительный профиль 1800x100x10mm	18 м

Upronog Multi плёнка

Пленка толщиной 0,2 мм для покрытия установленной тепловой/звуковой изоляции. Предотвращает попадание мокрого бетона на изоляционный слой.

Размеры: 60 м x 1,25 м.

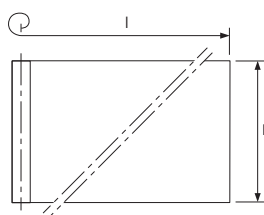

Артикул	s мм	L м	B м
1005049	0.2	60	1.25

Наименование	Упаковка
Upronog Multi плёнка PE 0,2mm 60x1,25m	75 м ²

Upronog Multi анкер для плёнки

Для крепления пленки к теплоизоляции. Длина 25 мм.

Материал: пластик.



Артикул	l мм
1000016	25

Наименование	Упаковка
Upronog Multi анкер для плёнки l=25mm	100 шт

Система Renovis



Система поверхностного отопления и охлаждения для потолочной и настенной установки, идеально подходит для реконструкции зданий. Гипсовые панели 15 мм со

встроенными трубами Uponor PE-Xa 9,9 мм легко собираются в единую конструкцию путем крепления к подвесной системе деревянных или металлических направляющих. После монтажа панели окрашиваются в любой подходящий цвет. Отопительная и холодильная мощность соответствуют стандартам EN 14240, EN 14037.



Компоненты



Панели Renovis



Трубы и фитинги



Элементы для магистралей



Инструменты и аксессуары

Достоинства

Эффективность: Быстрая установка благодаря встроенным трубам в панели и технологии Q&E

Высокая мощность: Повышенная отопительная и холодильная мощности

Гибкость: Оптимальна для реконструкции, но может применяться и в новом строительстве

Экономия энергии: Пониженные температуры теплоносителя

Схема Тихельмана: Позволяет уравнивать потери давления

Аксессуары



Коллекторы



Насосно-смесительные блоки



Трубы и фитинги Uponor PE-Xa



Системы управления



Инструменты

Система Renovis

Upronog Renovis комплект панелей

В качестве отопительной (охлаждающей) панели может использоваться для настенного или потолочного монтажа особенно в зданиях, подлежащих реконструкции. Устанавливаются на стандартный профиль под гипсокартон (CD 27/60), соединение по попутной схеме с помощью компонентов Upronog Renovis. Включает в себя:
- Армированные волокном гипсовые панели Knauf DIAMANT 15 мм с интегрированным змеевиком из трубы Upronog PE-Ха 9,9x1,1 мм.

При необходимости панелей без труб следует использовать: гипсовая панель Knauf Diamant 15 мм.

Вес: 14,3 кг/м²

Температура эксплуатации: 15 – 55 °C

Максимальное давление: 6 бар

Теплопроводность: 0,30 Вт/мК

Цвет: RAL 7040 серый



Артикул	l мм	b мм	h мм	A м ²
1062201	1200/800	625	15	0.75/0.50
1061167	1200/800	625	15	0.75/0.50
1061168	2000	625	15	1.25
1061169	2000	625	15	1.25
1061170	2000	625	15	1.25

Наименование	Упаковка	
Upronog Renovis комплект панелей 0,8-1,2м 5м2	1	КОМП.
Upronog Renovis комплект панелей 0,8-1,2м 15м2	1	КОМП.
Upronog Renovis комплект панелей 2,0м 15м2	1	КОМП.
Upronog Renovis комплект панелей 2,0м 30м2	1	КОМП.
Upronog Renovis комплект панелей 2,0м 60м2	1	КОМП.

Upronog Renovis панель

В качестве отопительной (охлаждающей) панели может использоваться для настенного или потолочного монтажа особенно в зданиях, подлежащих реконструкции. Устанавливаются на стандартный профиль под гипсокартон (CD 27/60), соединение по попутной схеме с помощью компонентов Upronog Renovis. Включает в себя:
- Армированные волокном гипсовые панели Knauf Diamant 15 мм с интегрированным змеевиком из трубы Upronog PE-Ха 9,9x1,1 мм.

При необходимости панелей без труб следует использовать: гипсовая панель Knauf Diamant 15 мм.

Вес: 14,3 кг/м²

Температура эксплуатации: 15 – 55 °C

Максимальное давление: 6 бар

Теплопроводность: 0,30 Вт/мК

Цвет: RAL 7040 серый

Размер паллеты: 2050x675, 2000/(1200+800)x625 мм, макс. 24 слоя



Артикул	l мм	b мм	h мм
1061173	800	625	15
1061172	1200	625	15
1061171	2000	625	15

Наименование	Упаковка	
Upronog Renovis панель 800x625mm	1	ШТ
Upronog Renovis панель 1200x625mm	1	ШТ
Upronog Renovis панель 2000x625mm	1	ШТ

Система Renovis



Uponor Renovis панель Diamant

Гипсовая панель для заполнения пространств, не покрытых отопительными (охлаждающими) панелями Renovis для настенного или потолочного монтажа. Устанавливается на стандартные профили (CD 27/60).

Тип панели: Knauf Diamant GKFI 15

Вес: 14,2 кг/м²

Теплопроводность: 0,25 Вт/мК

Цвет: RAL 7040 серый

Класс пожарной опасности: E

Размер паллеты: 2050x675 24 слоя

Артикул	l мм	b мм	h мм
1063926	2000	625	15

Наименование	Упаковка
Uponor Renovis панель Diamant 2000x625x15mm	24 шт

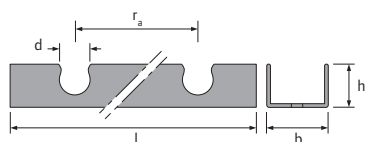

Uponor Fix фиксирующий трак

U-образная планка из переработанного материала для крепления труб Uponor Minitec Comfort Pipe 9,9x1,1 мм.

Длина: 2,5 м,

Ширина: 24 мм,

Расстояние между фиксаторами труб: 20 мм

Высота (вместе с трубой): 13 мм.

Артикул	d мм	l мм	b мм	h мм	ra мм
1005274	10	2500	24	13	20

Наименование	Упаковка
Uponor Fix фиксирующий трак 9,9мм c/c20mm 2,5m	25 м

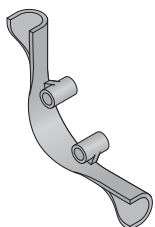

Uponor Fix угловой фиксатор

Изготавливается из ударопрочного пластика, служит для фиксации изгиба на 90°.

Артикул	d мм	r мм
1063781	9.9	51,58

Наименование	Упаковка
Uponor Fix угловой фиксатор пластик 9,9	50 шт

Система Renovis

Uponor Minitec труба Comfort Pipe

Труба белого цвета с синей полосой изготавливается из сшитого полиэтилена PE-Xa в соответствии с EN ISO 15875 и ГОСТ 32415-2013, серия S5,0. Имеет антидиффузионный слой от проникновения кислорода EVOH (сополимер этилена и винилового спирта) для предотвращения коррозии элементов системы и соответствует требованиям DIN 4726 по кислородопроницаемости. Трубы Uponor Minitec Comfort Pipe предназначены для систем напольного отопления и охлаждения, полностью совместимы с фитингами Uponor Q&E и зажимными адаптерами. Срок службы 50 лет при температурных режимах, указанных в ГОСТ Р 32415-2013, таблица 5, класс 4.

Максимальная рабочая температура 70°C (по ГОСТ 32415-2013).

Аварийная температура 100°C (по ГОСТ 32415-2013).

Рабочее давление 6 бар.

Класс пожарной опасности: Е в соответствии с DIN EN 13501-1.



Артикул	d мм	s мм	L м	V л/м
1063288	9.9	1.1	120	0,047
1063289	9.9	1.1	240	0,047
1063381	9.9	1.1	480	0,047

Наименование	Упаковка
Uponor Minitec труба Comfort Pipe 9,9x1,1 120m	120 м
Uponor Minitec труба Comfort Pipe 9,9x1,1 240m	240 м
Uponor Minitec труба Comfort Pipe 9,9x1,1 480m	480 м

Uponor Minitec соединитель

Для соединения труб Uponor Minitec Comfort pipe 9,9x1,1 мм.

Состоит из:

- 1 соединитель,
- 2 пластиковых кольца Q&E 9,9.

Материал: соединитель - латунь, кольца - сшитый полиэтилен PE-X.

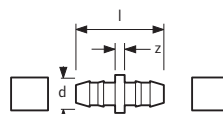

Артикул	d мм	s мм	l мм	z мм
1005264	9.9	1.1	34	4

Наименование	Упаковка
Uponor Minitec соединитель 9,9x1,1	10 ШТ

Uponor Minitec тройник редуцированный Q&E

Для соединения труб Uponor PE-Xa, изготавливается из латуни. В комплект входит один тройник Q&E 20x9,9x20, одно кольцо Q&E 9,9 и два кольца Q&E 20 из сшитого полиэтилена PE-X.



Артикул	d мм	d1 мм	d2 мм
1020524	20	9.9	20

Наименование	Упаковка
Uponor Minitec тройник редуцированный Q&E 20xMinitec9,9xQ&E20	5 ШТ

Uponor Minitec переходник Q&E

Для соединения труб Uponor PEX, изготавливается из латуни. В комплект входит одно кольцо Q&E 9,9 и одно кольцо Q&E 20 из сшитого полиэтилена PE-X.



Артикул	d мм	d1 мм
1020518	9.9	20

Наименование	Упаковка
Uponor Minitec переходник Q&E 20xMinitec9,9	5 ШТ

Система Renovis

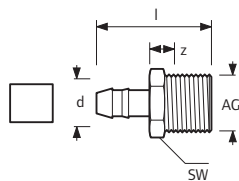

Uponor Minitec штуцер с наружной резьбой

Для труб Uponor PEX 9,9 x 1,1 мм, материал латунь. Наружная резьба трубная коническая R по DIN EN 10226-1, ГОСТ 6211. В комплект входит один штуцер Q&E 9,9-R1/2"HP, одно пластиковое кольцо Q&E 9,9 из сшитого полиэтилена PE-X.

Артикул	d мм	AG дюйм	I мм	SW мм	z мм
1005265	9.9	R 1/2	39	22	14

Наименование	Упаковка
Uponor Minitec штуцер с наружной резьбой 9,9-R1/2"MT	10 шт

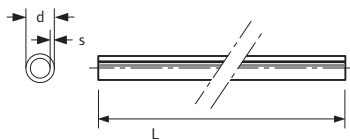

Uponor Comfort Pipe PLUS труба

Труба изготавливается из сшитого полиэтилена PE-Xa, в соответствии с EN ISO 15875 и ГОСТ 32415-2013, серия S5,0. Имеет антидиффузионный слой от проникновения кислорода EVOH (сополимер этилена и винилового спирта) для предотвращения коррозии элементов системы и соответствует требованиям DIN 4726 по кислородопроницаемости. Трубы Uponor Comfort Pipe Plus предназначены для систем радиаторного и напольного отопления и охлаждения, полностью совместимы с фитингами Uponor Q&E и зажимными адаптерами. Они также имеют дополнительный внешний слой из полиэтилена PE белого цвета с двумя синими полосами, защищающий их от механических повреждений. Срок службы 50 лет при температурных режимах, указанных в ГОСТ 32415-2013, таблица 5, классы 4 и 5.

Класс применения 4+5/ 6 бар.

Максимальная рабочая температура 90°C

(по ГОСТ 32415-2013).

Аварийная температура: 100°C (по ГОСТ 32415-2013).

Рабочее давление 6/8 бар при 90°C/70°C.

Класс пожарной опасности: E в соответствии с DIN EN 13501-1.

Артикул	d мм	s мм	L м	V л/м
1009228	20	2.0	120	0,2
1009230	20	2.0	240	0,2
1009231	20	2.0	480	0,2

Наименование	Упаковка
Uponor Comfort Pipe PLUS труба 20x2,0 120m	120 м
Uponor Comfort Pipe PLUS труба 20x2,0 240m	240 м
Uponor Comfort Pipe PLUS труба 20x2,0 480m	480 м



Uponor Q&E evolution кольцо белое

Изготавливается из модифицированного полиэтилена. Кольца используются в системах водоснабжения, напольного и радиаторного отопления, охлаждения для монтажа соединений труб Uponor PE-Xa с фитингами Uponor Q&E. Имеют упор, коническую внутреннюю форму, тактильные выступы, соответствуют Европейским нормам.

Артикул	d мм	P бар	цвет
1057454	20	6+10	белый

Наименование	Упаковка
Uponor Q&E evolution кольцо white 20	520 шт

Система Renovis

Upronog Minitec кольцо белое

Запасное кольцо Q&E для монтажа соединений труб Upronog PE-Xa 9,9x1,1 мм с фитингами Upronog Minitec 9,9 мм. Изготавливается из сшитого полиэтилена PE-Xa.



Артикул	d мм	Наименование	Упаковка
1005263	9.9	Upronog Minitec кольцо белое 9,9x1,1	10 ШТ

Upronog Multi термочувствительная плёнка

Специальная чувствительная к теплу плёнка. Предназначена для определения местоположения скрытых в стенах, полах, потолках труб поверхностного отопления. Наиболее эффективна при резких и больших перепадах температур.



Артикул	Наименование	Упаковка
1016725	Upronog Multi термочувствительная плёнка	1 ШТ

Система Siccus

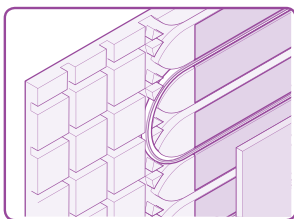

Система Siccus может успешно применяться в стенах сухой конструкции для создания греющей или охлаждающей поверхности наряду с полом. Оптимальна для случаев реновации и создания легковесных

конструкций стен, проста в монтаже.



Компоненты



Панели и пластины Siccus



Трубы

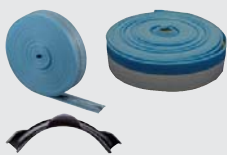

Аксессуары



Фитинги

Достоинства

Настенное отопление: Дополнительная мощность наряду с тёплым полом

Экономия времени: Быстрый и простой монтаж легковесных конструкций

Сухая конструкция: Отсутствие времени затвердевания смеси, после монтажа систему можно запускать

Универсальность: Трубы Uponor MLC и PE-Xa 14 мм

Аксессуары



Насосно-смесительные блоки



Системы управления



Коллекторы



Инструменты

Система Magna для промышленных тёплых полов

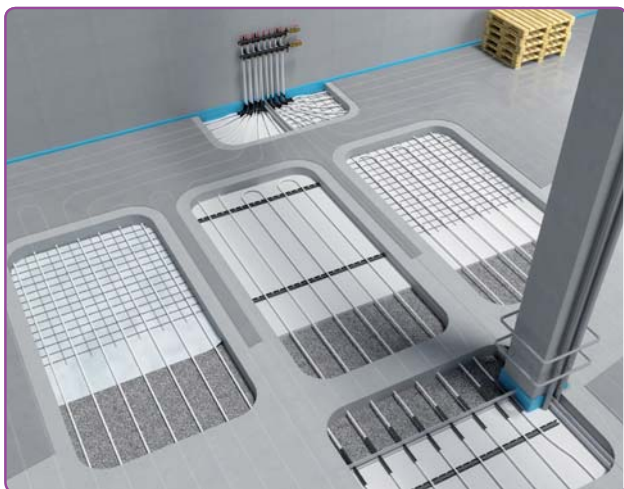

Достоинства

- Малое количество компонентов для всей системы
- Простое проектирование и монтаж
- Возможность применения в промышленных зданиях различного назначения
- Оптимальное использование пространства зданий
- Возможность использования одной системы для отопления и охлаждения
- Постоянный и равномерный уровень температуры
- Низкая скорость воздушных потоков и отсутствие циркуляции пыли
- Отсутствие шума
- Быстрая окупаемость при использовании с низкотемпературными источниками тепла
- Длительный срок эксплуатации и низкие расходы на обслуживание

Промышленное напольное отопление Upronog Magna – низкотемпературная система распределения тепла для обогрева промышленных площадей. Система встраивается непосредственно в бетонные плиты полов. Можно использовать даже стандартную стальную арматуру бетонных плит в качестве опорной конструкции для труб отопления. Тепло может подаваться от любой традиционной системы водяного отопления, предназначенной для использования в данном типе сооружений.



Компоненты

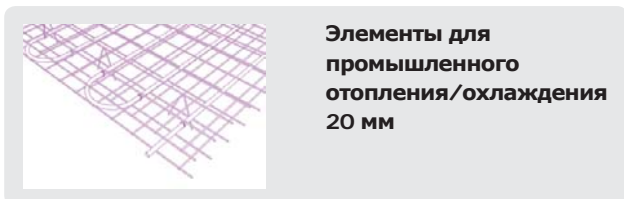

Элементы для промышленного отопления/охлаждения 20 мм

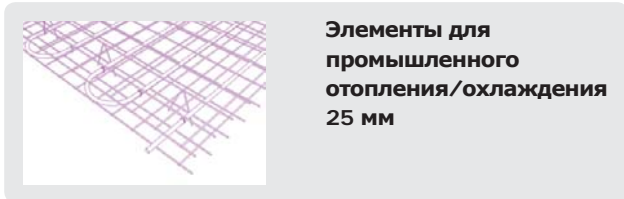

Элементы для промышленного отопления/охлаждения 25 мм

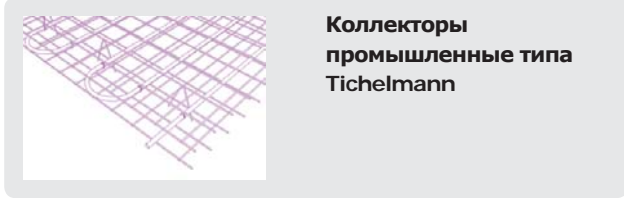

Коллекторы промышленного типа Tichelmann

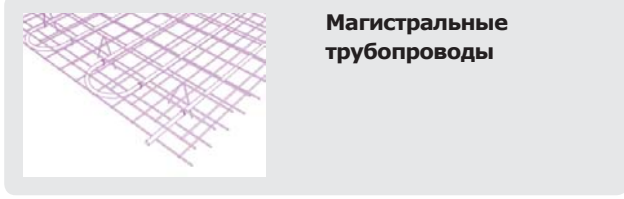

Магистральные трубопроводы

Аксессуары

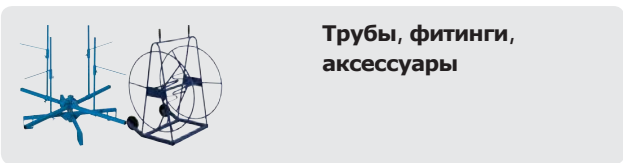

Трубы, фитинги, аксессуары

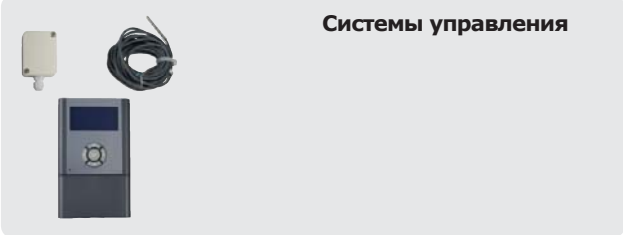

Системы управления

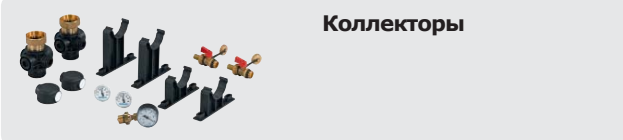

Коллекторы



Инструменты

Система Magna для промышленных тёплых полов

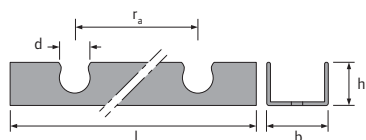

Артикул	d мм	l мм	b мм	h мм	ra мм
1005358	20	3000	40	26	50
1005290	25	3000	50	34	50

Uponor Magna фиксирующий трак U-профиль

U-образная планка для крепления труб Uponor PE-Xa к рабочей поверхности.

- Длина: 3 м;
- Межосевое расстояние между фиксаторами: 50 мм;
- Материал: ПВХ.

Наименование	Упаковка
Uponor Multi фиксирующий трак U-профиль 20mm c/c50mm 3m	30 м
Uponor Magna фиксирующий трак U-профиль 25mm c/c50mm 3m	30 м

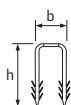

Артикул	b мм	h мм
1005291	36	50
1000019		

Uponor Magna анкер для фиксирующего трака

Для крепления фиксирующего трака Uponor 25 к теплоизоляции. Материал: пластик.

Наименование	Упаковка
Uponor Magna анкер для фиксирующ. трака 25mm 50mm	500 шт
Uponor Fix анкер для фиксирующего трака 14-20mm	500 шт

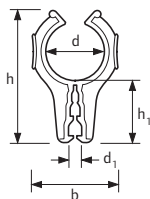

Артикул	d мм	d1 мм	b мм	h мм	h1 мм
1005289	25	3-8	38	57	27

Uponor Magna клипса под арматурную сетку

Для фиксации труб Uponor 25x2,3 на арматурной сетке. Материал: пластик.

Наименование	Упаковка
Uponor Magna клипса под арматурную сетку 25mm 3-8mm	250 шт



Артикул	d мм
1044181	16-20

Uponor Classic клипса для фиксации труб

Предназначена для фиксации труб Uponor диаметром 14-20 мм к арматурной сетке с прутками диаметром 6 мм и менее. Также служит опорой арматурной сетке и обеспечивает защитный слой бетона, защищающий арматуру от коррозии. В комплект входит 100 шт. Цена указана за комплект.

Наименование	Упаковка
Uponor Classic клипса для фиксации труб 14-20mm 6mm 100pcs	1 шт

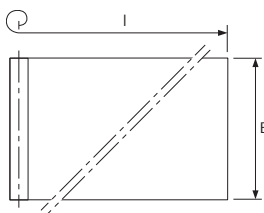

Артикул	s мм	L м	B м
1005049	0.2	60	1.25

Uponor Multi плёнка

Пленка толщиной 0,2 мм для покрытия установленной тепловой/звуковой изоляции. Предотвращает попадание мокрого бетона на изоляционный слой. Размеры: 60 м x 1,25 м.

Наименование	Упаковка
Uponor Multi плёнка PE 0,2mm 60x1,25m	75 м²

Система Магна для промышленных тёплых полов

Upronog Classic крепёжная проволока

Для быстрого крепления труб Upronog к арматурной сетке. Изготовлена из стали. В комплекте 250 шт. Цена указана за комплект.



Артикул	l мм	b мм
1009222	150	1.25

Наименование	Упаковка
Upronog Classic крепёжная проволока 150x1,25mm 250pcs	1 КОМП.

Upronog Multi стягивающий хомут

Для быстрого крепления труб к арматурной сетке. Изготовлен из полиамида.



Артикул	l мм	b мм
1005287	200	5
1005372	280	7

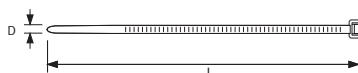

Наименование	Упаковка
Upronog Multi стягивающий хомут PA 200mm	100 ШТ
Upronog Multi стягивающий хомут PA 280mm	100 ШТ

Upronog Comfort Pipe PLUS труба

Труба изготавливается из сшитого полиэтилена PE-Xa, в соответствии с EN ISO 15875 и ГОСТ 32415-2013, серия S5,0. Имеет антидиффузионный слой от проникновения кислорода EVON (сополимер этилена и винилового спирта) для предотвращения коррозии элементов системы и соответствует требованиям DIN 4726 по кислородопроницаемости. Трубы Upronog Comfort Pipe Plus предназначены для систем радиаторного и напольного отопления и охлаждения, полностью совместимы с фитингами Upronog Q&E и зажимными адаптерами. Они также имеют дополнительный внешний слой из полиэтилена PE белого цвета с двумя синими полосами, защищающий их от механических повреждений. Срок службы 50 лет при температурных режимах, указанных в ГОСТ 32415-2013, таблица 5, классы 4 и 5.

Класс применения 4+5/ 6 бар.

Максимальная рабочая температура 90°C

(по ГОСТ 32415-2013).

Аварийная температура: 100°C (по ГОСТ 32415-2013).

Рабочее давление 6/8 бар при 90°C/70°C.

Класс пожарной опасности: Е в соответствии с DIN EN 13501-1.

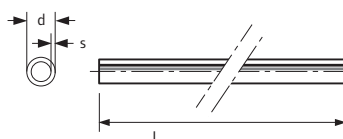

Артикул	d мм	s мм	L м	V л/м
1009230	20	2.0	240	0,2
1009231	20	2.0	480	0,2

Наименование	Упаковка
Upronog Comfort Pipe PLUS труба 20x2,0 240m	240 М
Upronog Comfort Pipe PLUS труба 20x2,0 480m	480 М

Система Магна для промышленных тёплых полов



Uponor Comfort Pipe PLUS труба

Труба изготавливается из сшитого полиэтилена PE-Xa, в соответствии с EN ISO 15875 и ГОСТ 32415-2013, серия S5,0. Имеет антидиффузионный слой от проникновения кислорода EVOH (сополимер этилена и винилового спирта) для предотвращения коррозии элементов системы и соответствует требованиям DIN 4726 по кислородопроницаемости. Трубы Uponor Comfort Pipe Plus предназначены для систем радиаторного и напольного отопления и охлаждения, полностью совместимы с фитингами Uponor Q&E и зажимными адаптерами. Они также имеют дополнительный внешний слой из полиэтилена PE белого цвета с двумя синими полосами, защищающий их от механических повреждений. Срок службы 50 лет при температурных режимах, указанных в ГОСТ 32415-2013, таблица 5, классы 4 и 5. Класс применения 4+5/ 6 бар. Максимальная рабочая температура 90°C (по ГОСТ 32415-2013). Аварийная температура: 100°C (по ГОСТ 32415-2013). Рабочее давление 6 бар при 90°C. Класс пожарной опасности: Е в соответствии с DIN EN 13501-1.

Артикул	d мм	s мм	P бар	L м
1062888	25	2.3	6	220
1062889	25	2.3	6	300
1063907	25	2.3	6	640

Наименование	Упаковка
Uponor Comfort Pipe PLUS труба 25x2,3 220m	220 м
Uponor Comfort Pipe PLUS труба 25x2,3 300m	300 м
Uponor Comfort Pipe PLUS труба 25x2,3 640m	640 м

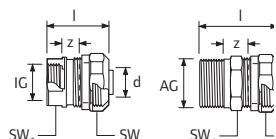

Uponor Fit зажимной адаптер с наружной резьбой

Зажимной адаптер для присоединения труб Uponor PE-Xa к коллекторам с резьбой 3/4".
Материал: латунь.

Артикул	d мм	AG дюйм	l мм	SW мм	z мм
1005295	25	R 3/4	50	37/27	15
1005298	25	R 1	53	37/34	20

Наименование	Упаковка
Uponor Fit зажимной адаптер с н. резьб. 25x2,3-R3/4*MT	10 шт
Uponor Fit зажимной адаптер с н. резьб. 25x2,3-R1*MT	10 шт

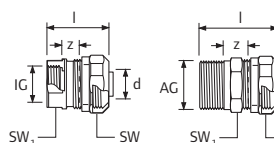

Uponor Fit зажимной адаптер с внутренней резьбой

Зажимной адаптер для присоединения труб Uponor PE-Xa к коллекторам с резьбой 3/4".
Материал: латунь.

Артикул	d мм	IG дюйм	l мм	SW мм	z мм
1005297	25	Rp 3/4	35	37/31	8
1005296	25	Rp 1	40	37/38	8

Наименование	Упаковка
Uponor Fit зажимной адаптер с вн. резьб. 25x2,3-Rp3/4*FT	10 шт
Uponor Fit зажимной адаптер с вн. резьб. 25x2,3-Rp1*FT	10 шт

Система Магна для промышленных тёплых полов

Upronog Magna коллекторный комплект

Базовый комплект для монтажа коллектора Upronog 1 1/2", состоит из:

- Кронштейн короткий: 2 шт;
- Кронштейн длинный: 2 шт;
- Вентиль для заполнения/слива, латунный: 2 шт;
- Термометр 0 – 60°C: 2 шт;
- Манометр: 1 шт;
- Заглушка: 2 шт;
- Резьбовой соединительный элемент с накидной гайкой: 2 шт;
- Крепёжные материалы, 1 комплект:
 - 8 шурупов 6x60 мм;
 - 8 пластиковых анкеров 8x40 мм;
 - 2 плоских прокладки 44x32x2 мм.

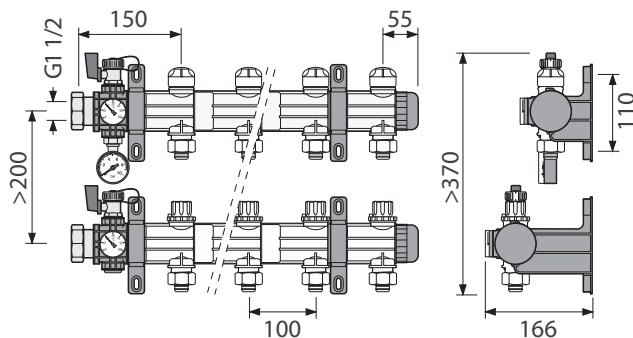

Артикул

1045815

Наименование

Upronog Magna коллекторный комплект
К1

Упаковка

1 ШТ

Система Magna для промышленных тёплых полов

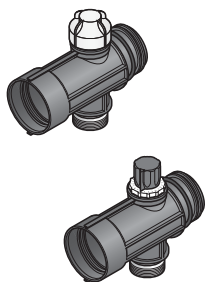

Uponor Magna сегмент коллектора с клапаном 1 1/2" - 3/4"

Промышленный коллектор Uponor диаметром 1 1/2" для напольного отопления больших площадей, а также систем снеготаяния.

В комплект входят:

- подающий сегмент с балансировочным вентилем, имеющий одиночный выход 3/4"НР Евроконус;
- обратный сегмент с регулировочным клапаном и маховичком, имеющий одиночный выход 3/4"НР Евроконус.

Исполнительный механизм Uponor может быть установлен прямо на обратном коллекторе вместо маховичка.

- Расстояние между осями выходов: 100 мм;
- Материал: полиамид, армированный стекловолокном;
- Макс. рабочая температура: 60 °С;
- Макс. рабочее давление: 6 бар.

Благодаря модульному принципу сегменты могут быть соединены между собой до необходимого количества петель. Максимальное количество: 20 петель.

Необходимое количество кронштейнов:

Кол-во петель	2-5	6-9	10-14	15-19	20
Кол-во кронштейнов	2	3	4	5	6

Артикул

1045814

Наименование

Uponor Magna сегмент коллектора с клап. G3/4

Упаковка

1 ШТ



Uponor Magna сегмент коллектора с клапаном 1 1/2" - 25

Для напольного отопления больших площадей, а также систем снеготаяния и геотермальных систем.

В комплект входят:

- подающий сегмент с балансировочным клапаном, имеющий одиночный выход на петлю и оснащенный зажимным адаптером для подключения трубы РЕ-X 25x2,3 мм;
- обратный сегмент с регулировочным клапаном и маховичком, имеющий одиночный выход на петлю и оснащенный зажимным адаптером для подключения трубы РЕ-X 25x2,3 мм.

Исполнительный механизм Uponor может быть установлен прямо на обратном коллекторе вместо маховичка.

- Расстояние между осями выходов: 100 мм;
- Материал: полиамид, армированный стекловолокном;
- Макс. рабочая температура: 60 °С;
- Макс. рабочее давление: 6 бар.

Благодаря модульному принципу сегменты могут быть соединены между собой до необходимого количества петель. Максимальное количество: 20 петель.

Необходимое количество кронштейнов:

Кол-во петель	2-5	6-9	10-14	15-19	20
Кол-во кронштейнов	2	3	4	5	6

Артикул

1045813

Наименование

Uponor Magna сегмент коллектора с клап. dim 25

Упаковка

1 ШТ

Система Magna для промышленных тёплых полов

Uronog Magna кран шаровой, комплект

Для коллектора Uronog Magna. Резьба трубная цилиндрическая G 1 1/2" BP – G 1 1/2" HP по DIN EN ISO 228-1, ГОСТ 6357. Материал: латунь. Комплект состоит из 2 штук.



Артикул	Наименование	Упаковка
1030135	Uronog Magna кран шаровой, комплект 2x G 1 1/2"	1 ШТ

Uronog Magna кронштейны для коллектора

Комплект кронштейнов для монтажа коллектора Uronog Magna 1 1/2", состоит из:

- Кронштейн короткий: 2 шт;
- Кронштейн длинный: 2 шт;
- Крепёжные материалы, 1 комплект:
 - 8 шурупов 6x60 мм;
 - 8 пластиковых анкеров 8x40 мм.

Материал: полиамид.



Артикул	Наименование	Упаковка
1045816	Uronog Magna кронштейны для коллектора	1 ШТ

Uronog Magna расходомер для коллектора

Служит для балансировки системы путем настройки расхода теплоносителя через петлю в диапазоне 4-20 л/мин. Расход указывается в смотровом окне. Имеется возможность полного закрытия петли. Материал: полиамид, армированный стекловолокном.



Артикул	Наименование	Упаковка
1030134	Uronog Magna расходомер для коллектора	1 ШТ

Uronog Vario PLUS ключ для коллектора

Для замены клапанов и расходомеров на модульном пластиковом коллекторе Uronog Vario Plus.



Артикул	Наименование	Упаковка
1009216	Uronog Vario PLUS ключ для коллектора	2 ШТ

Система Магна для промышленных тёплых полов



Upronog Multi угловой фиксатор оцинкованная сталь

Фиксирует изгиб труб Upronog PEX на 90 градусов (например, у коллектора), материал - оцинкованная сталь.

Артикул	d мм	г мм	R мм
1009233	20	100	110,00

Наименование	Упаковка
Upronog Multi угловой фиксатор оцинкованная сталь 20	20 ШТ

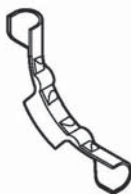

Upronog Multi угловой фиксатор

Изготавливается из пластика, обеспечивает фиксацию изгиба в 90° в местах коллекторов, стояков и т.д.

Артикул	d мм	г мм
1001229	20	100
1001230	25	120

Наименование	Упаковка
Upronog Multi угловой фиксатор пластик 20	50 ШТ
Upronog Multi угловой фиксатор пластик 25	50 ШТ



Upronog Multi угловой фиксатор

Фиксирует изгиб труб Upronog PEX на 90 градусов (например, у коллектора), материал - оцинкованная сталь.

Артикул	d мм	г мм	R мм
1009006	25	134	130,00

Наименование	Упаковка
Upronog Multi угл. фиксатор оцинк. сталь 22-25	10 ШТ



Upronog кожух

Защитный гофрированный кожух. Изготавливается из полиэтилена высокой плотности (ПЭВП). Используется при прокладке труб по принципу "труба в трубе" для защиты трубы от механических повреждений, уменьшения ущерба от протечек, а также для возможности заменить трубу. Поставляется в бухтах.

Артикул	d мм	d1 мм	L м	Вес кг	цвет
1012864	28/23	18	50	0,092	черный
1012869	35/29	25	50	0,103	черный

Наименование	Упаковка
Upronog кожух 28/23 чёрный 50м	50 м
Upronog кожух 35/29 чёрный 50м	50 м

Система Sport для спортивных сооружений

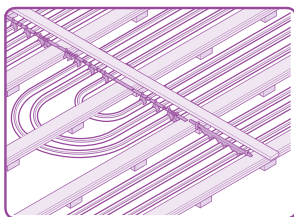

Отопление полов спортивных сооружений с эластичной поверхностью. Такие полы это сочетание деревянного пружинящего пола с эластичным слоем из ПВХ или линолеума.

Змеевики труб проходят через специальные фиксирующие траки (патент компании Upronog) непосредственно под черновым полом. Концы змеевиков подключаются к коллекторам Upronog. Системы напольного отопления спортивных сооружений Upronog быстро монтируются. Во-первых, благодаря гибкому и, в то же время, прочному материалу труб РЕ-Ха. Во-вторых, благодаря запатентованному способу крепления труб в конструкции полов с эластичной поверхностью.



Компоненты



Система креплений

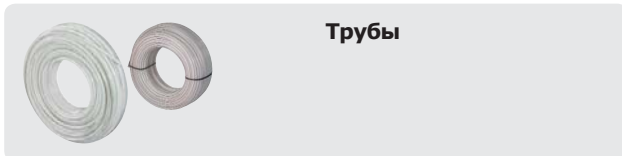

Трубы

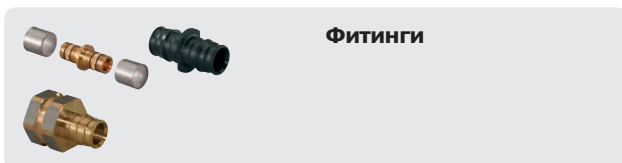

Фитинги

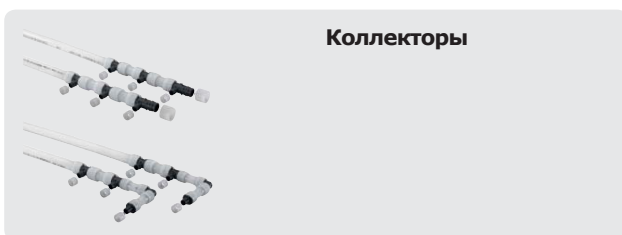

Коллекторы

Достоинства

Комфорт: мягкий и равномерный нагрев без циркуляции пыли

Безопасность: отсутствие каких-либо элементов системы в зоне занятия спортом

Экономичность: свобода выбора изоляции

Экономия пространства: все элементы системы находятся под спортивной площадкой

Аксессуары



Насосно-смесительные блоки

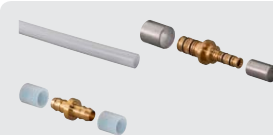

Трубы и фитинги Upronog PE-Xa



Системы управления



Коллекторы



Инструменты

Система Sport для спортивных сооружений

Uponor Sport фиксирующий трак пластиковый

Для точной установки труб Uponor PE-X 25 мм внутри каналов спортивных полов. Материал - полиамид.

Артикул	sa мм	l мм	l1 мм	h мм	ra мм
1005286	45	290	145	50	100

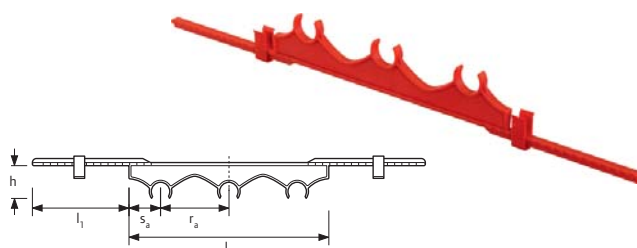

Наименование	Упаковка
Uponor Sport фикс. трак пластиковый 25mm c/c100mm 0,29m PA	150 ШТ

Uponor Sport фиксирующий трак двойной стальной

Для точной установки труб Uponor PE-X 25 мм в изогнутых зонах каналов спортивных полов. Материал - оцинкованная сталь.

Артикул	l мм	l1 мм	ra мм
1005284	975	105	100

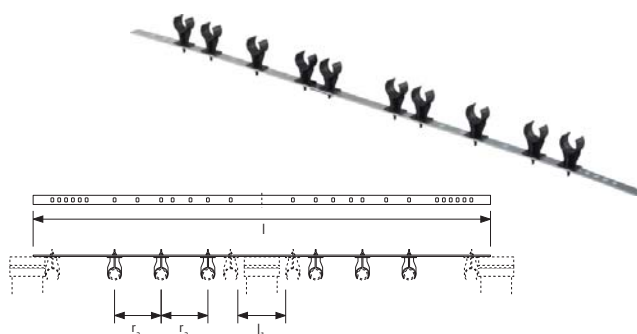

Наименование	Упаковка
Uponor Sport фикс. трак двойной стальной 25mm c/c100mm 0,975m Steel	1 ШТ



Uponor Comfort Pipe PLUS труба

Труба изготавливается из сшитого полиэтилена PE-Xa, в соответствии с EN ISO 15875 и ГОСТ 32415-2013, серия S5,0. Имеет антидиффузионный слой от проникновения кислорода EVOH (сополимер этилена и винилового спирта) для предотвращения коррозии элементов системы и соответствует требованиям DIN 4726 по кислородопроницаемости. Трубы Uponor Comfort Pipe Plus предназначены для систем радиаторного и напольного отопления и охлаждения, полностью совместимы с фитингами Uponor Q&E и зажимными адаптерами. Они также имеют дополнительный внешний слой из полиэтилена PE белого цвета с двумя синими полосами, защищающий их от механических повреждений. Срок службы 50 лет при температурных режимах, указанных в ГОСТ 32415-2013, таблица 5, классы 4 и 5.

Класс применения 4+5/ 6 бар.

Максимальная рабочая температура 90°C (по ГОСТ 32415-2013).

Аварийная температура: 100°C (по ГОСТ 32415-2013).

Рабочее давление 6 бар при 90°C.

Класс пожарной опасности: E в соответствии с DIN EN 13501-1.

Артикул	d мм	s мм	P бар	L м
1062888	25	2.3	6	220
1062889	25	2.3	6	300
1063907	25	2.3	6	640

Наименование	Упаковка
Uponor Comfort Pipe PLUS труба 25x2,3 220m	220 м
Uponor Comfort Pipe PLUS труба 25x2,3 300m	300 м
Uponor Comfort Pipe PLUS труба 25x2,3 640m	640 м

Система Sport для спортивных сооружений

Upronog Q&E соединитель PPSU

Изготавливается из полимера Полифенилсульфон (PPSU).
Внимание: кольца Upronog Q&E следует заказывать отдельно!

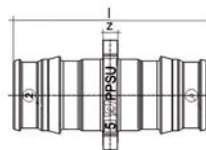

Артикул	d мм	P бар	l мм	l1 мм	z
1008671	25	6+10	58	31	3

Наименование	Упаковка
Upronog Q&E соединитель PPSU 25-25	50 ШТ

Upronog Q&E evolution кольцо белое

Изготавливается из модифицированного полиэтилена. Кольца используются в системах водоснабжения, напольного и радиаторного отопления для монтажа соединений труб Upronog PE-Xa с фитингами Upronog Q&E. Имеют упор, коническую внутреннюю форму, тактильные выступы, соответствуют Европейским нормам.



Артикул	d мм	P бар	цвет
1057455	25	6+10	белый

Наименование	Упаковка
Upronog Q&E evolution кольцо белое 25	300 ШТ

Upronog Sport Tichelmann коллектор Q&E

Используется для устройства напольного отопления и охлаждения в спортивных полах, в основе которого заложен принцип Тихельмана (попутная схема движения теплоносителя). Оснащен двумя выходами, предназначен для подключения труб Upronog evalPEX 25x2,3 мм по технологии Upronog Q&E. Состоит из:

- 1 коллектор (подающий и обратный),
- 4 кольца Q&E 25 мм,
- 2 кольца Q&E 40 мм.

Материал: трубы Upronog eval PE-Xa + фитинги Upronog Q&E PPSU.

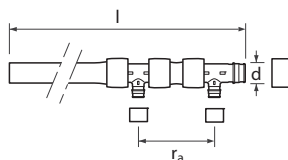

Артикул	d мм	l мм	ra мм
1046747	40	2084	150

Наименование	Упаковка
Upronog Sport Tichelmann коллектор Q&E 2X dim 25	1 КОМП.

Upronog Sport Tichelmann коллектор Q&E

Используется для устройства напольного отопления и охлаждения в спортивных полах, в основе которого заложен принцип Тихельмана (попутная схема движения теплоносителя). Оснащен тремя выходами, предназначен для подключения труб Upronog evalPEX 25x2,3 мм по технологии Upronog Q&E. Состоит из:

- 1 коллектор (подающий и обратный),
- 6 колец Q&E 25 мм,
- 2 кольца Q&E 40 мм.

Материал: трубы Upronog evalPEX + фитинги Upronog Q&E PPSU.

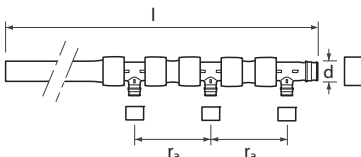

Артикул	d мм	l мм	ra мм
1046748	40	2084	150

Наименование	Упаковка
Upronog Sport Tichelmann коллектор Q&E 3X dim 25	1 КОМП.

Поверхностное отопление и охлаждение Upronog

Система Sport для спортивных сооружений

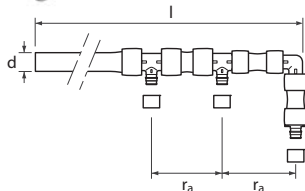

Артикул	d мм	l мм	ra мм
1046749	40	2036	150

Uponor Sport Tichelmann коллектор концевой Q&E

Используется для устройства напольного отопления и охлаждения в спортивных залах, в основе которого заложен принцип Тихельмана (попутная схема движения теплоносителя). Оснащен тремя выходами, предназначен для подключения труб Uponor evalPEX 25x2,3 мм по технологии Uponor Q&E. Состоит из:

- 1 коллектор (подающий и обратный),
- 6 колец Q&E 25 мм.

Материал: трубы Uponor evalPEX + фитинги Uponor Q&E PPSU.

Наименование	Упаковка
Uponor Sport Tichelmann коллектор конц. Q&E 3X dim 25	1 КОМП.



Uponor Radi Pipe труба белая PN6 в отрезках

Труба изготавливается из сшитого полиэтилена PE-Xa по методу Энгеля, в соответствии с EN ISO 15875 и ГОСТ 32415-2013, серия S5,0. Имеет антидиффузионный слой от проникновения кислорода EVOH (сополимер этилена и винилового спирта) для предотвращения коррозии элементов системы и соответствует требованиям DIN 4726 по кислородопроницаемости. Данный барьер разработан специально для использования с технологией соединения труб Uponor Q&E. Труба Uponor Radi Pipe предназначена для систем напольного, радиаторного отопления и охлаждения. Срок службы 50 лет при температурных режимах, указанных в ГОСТ 32415-2013, таблица 5, классы 4 и 5. Максимальная рабочая температура: 90°C (по ГОСТ 32415-2013).

Аварийная температура: 100°C (по ГОСТ 32415-2013).

Рабочее давление: 6 бар.

Класс пожарной опасности: E в соответствии с DIN EN 13501-1.

Артикул	d мм	s мм	P бар	L м
1008939	40	3.7	6	6

Наименование	Упаковка
Uponor Radi Pipe труба белая PN6, S 40x3,7 6m	6 М

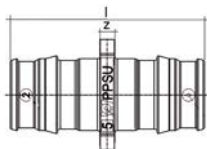

Артикул	d мм	P бар	l мм	l1 мм	z мм
1008673	40	6+10	90	43	3

Uponor Q&E соединитель PPSU

Изготавливается из полимера Полифенилсульфон (PPSU). Внимание: кольца Uponor Q&E следует заказывать отдельно!

Наименование	Упаковка
Uponor Q&E соединитель PPSU 40-40	10 ШТ



Артикул	d мм	P бар	цвет
1045464	40	6+10	белый

Uponor Q&E кольцо с упором белое

Изготавливается из сшитого полиэтилена PE-X.

Кольца Uponor Q&E используются для монтажа соединений труб Uponor PE-Xa с фитингами Uponor Q&E. Для труб диаметром 40 - 63 мм.

Наименование	Упаковка
Uponor Q&E кольцо с упором белое natural 40	80 ШТ

Система снеготаяния Meltaway

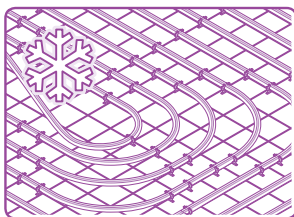

Система снеготаяния Upronog наилучшим образом подходит для любых открытых поверхностей с твердым или травяным покрытием. Особенно для проезжей части, съездов, подъездов к пожарным депо или больницам, вертолетных площадок, тротуаров, газонов, футбольных полей и т.д.



Компоненты

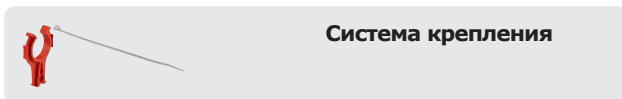

Система крепления

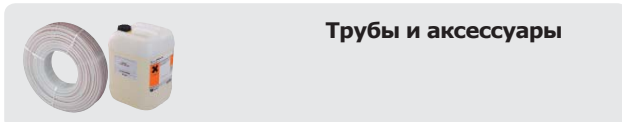

Трубы и аксессуары

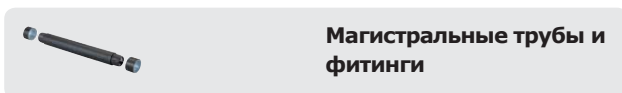

Магистральные трубы и фитинги

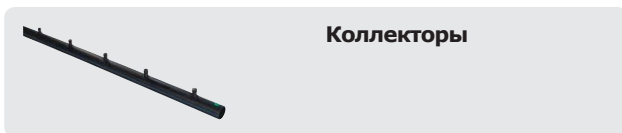

Коллекторы

Достоинства

- Система обеспечивает максимальную защиту – круглосуточно
- Автоматическое оттаивание, больше не надо убирать снег
- Предотвращает загрязнение окружающей среды и ущерб от использования противогололедных реагентов
- Возможно использование промышленных теплоходов
- Быстрый и легкий монтаж с помощью надежных труб Upronog PE-X
- Система в комплекте со всеми компонентами
- Уменьшение травматичности в следствие падения на скользкой поверхности

Аксессуары



Коллекторы

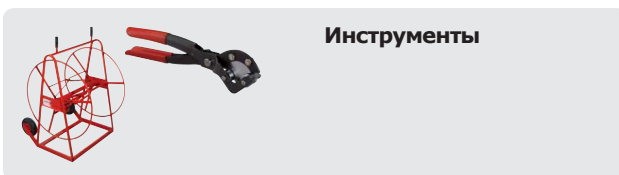

Инструменты

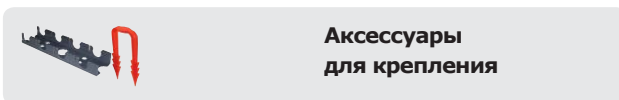

Аксессуары для крепления

Система снеготаяния Meltaway

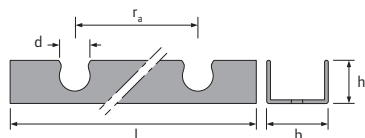

Артикул	d мм	l мм	b мм	h мм	ra мм
1005290	25	3000	50	34	50

Upronog Magna фиксирующий трак U-профиль

U-образная планка для крепления труб Upronog PE-Ха к рабочей поверхности.

- Длина: 3 м;
- Межосевое расстояние между фиксаторами: 50 мм;
- Материал: ПВХ.

Наименование	Упаковка
Upronog Magna фиксирующий трак U-профиль 25mm c/c50mm 3m	30 м

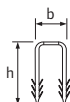

Артикул	b мм	h мм
1005291	36	50

Upronog Magna анкер для фиксирующего трака

Для крепления фиксирующего трака Upronog 25 к теплоизоляции. Материал: пластик.

Наименование	Упаковка
Upronog Magna анкер для фиксирующ. трака 25mm 50mm	500 шт



Артикул	l мм	b мм
1005287	200	5
1005372	280	7

Upronog Multi стягивающий хомут

Для быстрого крепления труб к арматурной сетке. Изготовлен из полиамида.

Наименование	Упаковка
Upronog Multi стягивающий хомут PA 200mm	100 шт
Upronog Multi стягивающий хомут PA 280mm	100 шт



Артикул	l мм	b мм
1009222	150	1.25

Upronog Classic крепёжная проволока

Для быстрого крепления труб Upronog к арматурной сетке. Изготовлена из стали. В комплекте 250 шт. Цена указана за комплект.

Наименование	Упаковка
Upronog Classic крепёжная проволока 150x1,25mm 250pcs	1 КОМП.

Система снеготаяния Meltaway

Upronog Meltaway труба PEX

Труба Upronog Meltaway для систем снеготаяния. Выполнена из сшитого полиэтилена PE-Xb в соответствии с EN ISO 15875 „Системы полимерных труб для горячей и холодной воды - Поперечно-сшитый полиэтилен“. Максимальная рабочая температура теплоносителя 50°С. Рабочее давление 4 бара.



Артикул	d мм	s мм	L м
1022341	25	2.3	920
1033625	25	2.3	1020
1033626	25	2.3	

Наименование	Упаковка
Upronog Meltaway труба PEX 25x2,3 920m	920 м
Upronog Meltaway труба PEX 25x2,3 1020m	1020 м
Upronog Meltaway труба PEX, бухта на зак. 25x2,3	1 м

Upronog Fit зажимной адаптер с наружной резьбой

Зажимной адаптер для присоединения труб Upronog PE-Ха к коллекторам с резьбой 3/4".
Материал: латунь.

Артикул	d мм	AG дюйм	l мм	SW мм	z мм
1005295	25	R 3/4	50	37/27	15
1005298	25	R 1	53	37/34	20

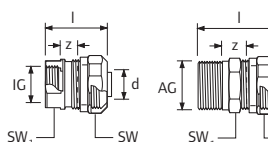

Наименование	Упаковка
Upronog Fit зажимной адаптер с н. резьб. 25x2,3-R3/4*MT	10 шт
Upronog Fit зажимной адаптер с н. резьб. 25x2,3-R1*MT	10 шт

Upronog Fit зажимной адаптер с внутренней резьбой

Зажимной адаптер для присоединения труб Upronog PE-Ха к коллекторам с резьбой 3/4".
Материал: латунь.

Артикул	d мм	IG дюйм	l мм	SW мм	z мм
1005297	25	Rp 3/4	35	37/31	8
1005296	25	Rp 1	40	37/38	8

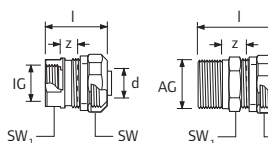

Наименование	Упаковка
Upronog Fit зажимной адаптер с вн. резьб. 25x2,3-Rp3/4*FT	10 шт
Upronog Fit зажимной адаптер с вн. резьб. 25x2,3-Rp1*FT	10 шт

Система снеготаяния Meltaway



Артикул	d мм	га мм
1033637	75	600
1033638	110	600
1033639	160	600
1033640	75	150
1033641	75	200
1033642	110	200
1033645	110	150
1033647	160	150
1033631	75	500
1033632	110	500
1033633	160	500

Uponor Meltaway одинарный коллектор

Коллектор Uponor Meltaway для систем снеготаяния с ответвлениями под трубы Uponor Meltaway диаметром 25 мм. Выполнен из полиэтилена высокой плотности (HDPE). Максимальная рабочая температура теплоносителя 50°C. Рабочее давление 4 бара.

Наименование	Упаковка
Uponor Meltaway одинарный коллектор 75 1x10 c/c600 6m	1 ШТ
Uponor Meltaway одинарный коллектор 110 1x10 c/c600 6m	1 ШТ
Uponor Meltaway одинарный коллектор 160 1x10 c/c600 6m	1 ШТ
Uponor Meltaway одинарный коллектор 75 1x40 c/c150 6m	1 ШТ
Uponor Meltaway одинарный коллектор 75 1x30 c/c200 6m	1 ШТ
Uponor Meltaway одинарный коллектор 110 1x30 c/c200 6m	1 ШТ
Uponor Meltaway одинарный коллектор 110 1x40 c/c150 6m	1 ШТ
Uponor Meltaway одинарный коллектор 160 1x40 c/c150 6m	1 ШТ
Uponor Meltaway одинарный коллектор 75mm 1x12 c/c500 6m	1 ШТ
Uponor Meltaway одинарный коллектор 110 1x12 c/c500 6m	1 ШТ
Uponor Meltaway одинарный коллектор 160 1x12 c/c500 6m	1 ШТ



Артикул	d мм	га мм
1033634	75	500
1033635	110	500
1033636	160	500
1033644	75	150
1033646	110	150

Uponor Meltaway двойной коллектор

Коллектор Uponor Meltaway для систем снеготаяния с ответвлениями под трубы Uponor Meltaway диаметром 25 мм. Выполнен из полиэтилена высокой плотности (HDPE). Оснащен выходами в двух направлениях с углом 120° между ними. Максимальная рабочая температура теплоносителя 50°C. Рабочее давление 4 бара.

Наименование	Упаковка
Uponor Meltaway двойной коллектор 75 2x12 c/c500 6m	1 ШТ
Uponor Meltaway двойной коллектор 110 2x12 c/c500 6m	1 ШТ
Uponor Meltaway двойной коллектор 160 2x12 c/c500 6m	1 ШТ
Uponor Meltaway двойной коллектор 75 2x40 c/c150 6m	1 ШТ
Uponor Meltaway двойной коллектор 110 2x40 c/c150 6m	1 ШТ



Артикул	d мм	s мм
1033672	25	2.3
1033678	25	2.3

Uponor Meltaway соединитель

Для соединения труб Uponor Meltaway 25x2,3 мм, оснащен резиновыми уплотнителями и подвижными кольцами. Материал - полиэтилен высокой плотности HDPE.

Наименование	Упаковка
Uponor Meltaway соединитель 25x2,3 145mm	1 ШТ
Uponor Meltaway соединитель 25x2,3 290mm	1 ШТ

Система снеготаяния Meltaway

Upronog Meltaway магистральные трубы

Трубы Upronog Meltaway для систем снеготаяния. Материал - полиэтилен высокой плотности HDPE.



Артикул	d мм	s мм	L м
1033628	75	6.8	6
1033629	110	6.6	6
1033630	160	9.5	6

Наименование	Упаковка	
Upronog Meltaway магистральные трубы 75x6,8 6m	6	М
Upronog Meltaway магистральные трубы 110x6,8 6m	6	М
Upronog Meltaway магистральные трубы 160x9,5 6m	6	М

Upronog Meltaway заглушка

Для коллекторов Upronog Meltaway, под сварку, без нагревательного элемента. Материал - полиэтилен высокой плотности HDPE.



Артикул	d мм
1033660	110
1033661	160

Наименование	Упаковка	
Upronog Meltaway заглушка 110	1	ШТ
Upronog Meltaway заглушка 160	1	ШТ

Upronog Multi угловой фиксатор

Изготавливается из пластика, обеспечивает фиксацию изгиба в 90° в местах коллекторов, стояков и т.д.

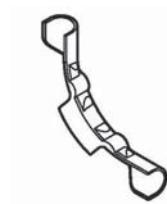

Артикул	d мм	r мм
1001230	25	120

Наименование	Упаковка	
Upronog Multi угловой фиксатор пластик 25	50	ШТ

Upronog Meltaway калибратор

Для снятия наружной фаски с труб Upronog Meltaway 25x2,3 мм. Материал: окрашенная сталь.



Артикул	d мм
1033689	25

Наименование	Упаковка	
Upronog Meltaway калибратор dim 25	1	ШТ

Система с фиксирующими траками Fix 9,9

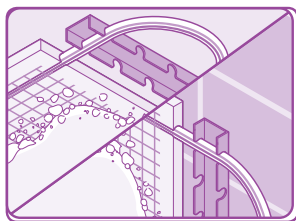

Система поверхностного обогрева и охлаждения Upronog для потолочной и настенной установки. Благодаря трубам PE-Xa 9,9 мм, интегрированным в слой штукатурки, действительно многофункциональна, так как может использоваться на потолках или стенах, для отопления и для охлаждения. Ввиду небольшой толщины конструкции инерционность системы очень мала, она быстрее реагирует на изменение окружающих условий.



Компоненты

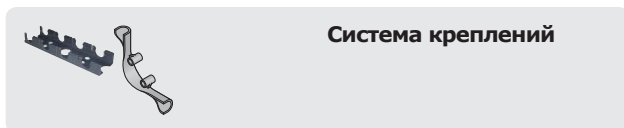

Система креплений

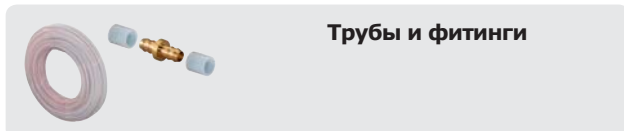

Трубы и фитинги



Элементы для магистралей

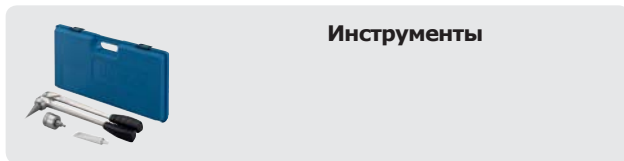

Инструменты

Достоинства

Универсальность: Подходит и для потолочного, и для настенного монтажа

Толщина конструкции: Минимальная толщина слоя штукатурки

Простота: Малое количество оптимально совместимых компонентов

Комфорт: Быстрый нагрев и реакция на изменение условий

Энергоэффективность: Пониженные температуры теплоносителя

Аксессуары



Коллекторы

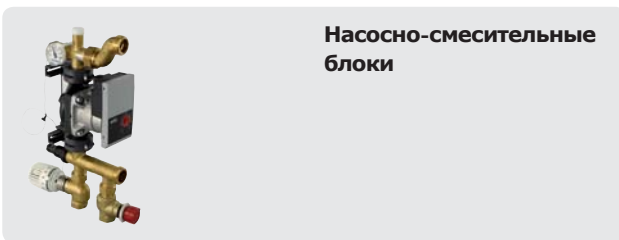

Насосно-смесительные блоки



Трубы и фитинги Upronog PE-Xa

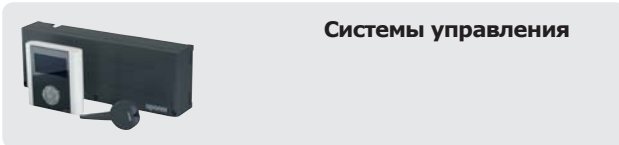

Системы управления

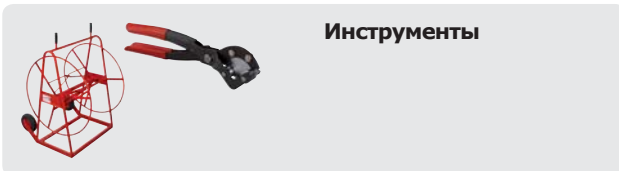

Инструменты

Система с фиксирующими траками Fix 9,9

Uponor Fix фиксирующий трак

U-образная планка из переработанного материала для крепления труб Uponor Minitec Comfort Pipe 9,9x1,1 мм.

Длина: 2,5 м,

Ширина: 24 мм,

Расстояние между фиксаторами труб: 20 мм

Высота (вместе с трубой): 13 мм.

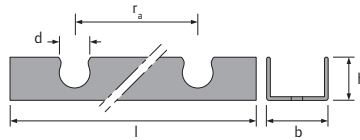

Артикул	d мм	l мм	b мм	h мм	ra мм
1005274	10	2500	24	13	20

Наименование	Упаковка
Uponor Fix фиксирующий трак 9,9мм с/с20мм 2,5м	25 М

Uponor Fix угловой фиксатор

Изготавливается из ударопрочного пластика, служит для фиксации изгиба на 90°.

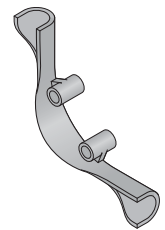

Артикул	d мм	г мм
1063781	9.9	51,58

Наименование	Упаковка
Uponor Fix угловой фиксатор пластик 9,9	50 ШТ

Uponor Minitec труба Comfort Pipe

Труба белого цвета с синей полосой изготавливается из сшитого полиэтилена PE-Xa в соответствии с EN ISO 15875 и ГОСТ 32415-2013, серия S5,0. Имеет антидиффузионный слой от проникновения кислорода EVOH (сополимер этилена и винилового спирта) для предотвращения коррозии элементов системы и соответствует требованиям DIN 4726 по кислородопроницаемости. Трубы Uponor Minitec Comfort Pipe предназначены для систем напольного отопления и охлаждения, полностью совместимы с фитингами Uponor Q&E и зажимными адаптерами. Срок службы 50 лет при температурных режимах, указанных в ГОСТ Р 32415-2013, таблица 5, класс 4.

Максимальная рабочая температура 70°C (по ГОСТ 32415-2013).

Аварийная температура 100°C (по ГОСТ 32415-2013).

Рабочее давление 6 бар.

Класс пожарной опасности: Е в соответствии с DIN EN 13501-1.



Артикул	d мм	s мм	L м	V л/м
1063288	9.9	1.1	120	0,047
1063289	9.9	1.1	240	0,047
1063381	9.9	1.1	480	0,047

Наименование	Упаковка
Uponor Minitec труба Comfort Pipe 9,9x1,1 120м	120 М
Uponor Minitec труба Comfort Pipe 9,9x1,1 240м	240 М
Uponor Minitec труба Comfort Pipe 9,9x1,1 480м	480 М

Система с фиксирующими траками Fix 9,9

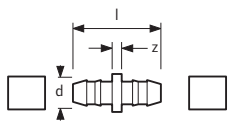

Uponor Minitec соединитель

Для соединения труб Uponor Minitec Comfort pipe 9,9x1,1 мм.

Состоит из:

- 1 соединитель,
- 2 пластиковых кольца Q&E 9,9.

Материал: соединитель - латунь, кольца - сшитый полиэтилен PE-X.

Артикул	d мм	s мм	l мм	z мм
1005264	9.9	1.1	34	4

Наименование	Упаковка
Uponor Minitec соединитель 9,9x1,1	10 ШТ



Артикул	d мм	d1 мм	d2 мм
1020524	20	9.9	20

Uponor Minitec тройник редукционный Q&E

Для соединения труб Uponor PE-Xa, изготавливается из латуни. В комплект входит один тройник Q&E 20x9,9x20, одно кольцо Q&E 9,9 и два кольца Q&E 20 из сшитого полиэтилена PE-X.

Наименование	Упаковка
Uponor Minitec тройник редукционный Q&E 20xMinitec9,9xQ&E20	5 ШТ



Артикул	d мм	d1 мм
1020518	9.9	20

Uponor Minitec переходник Q&E

Для соединения труб Uponor PEX, изготавливается из латуни. В комплект входит одно кольцо Q&E 9,9 и одно кольцо Q&E 20 из сшитого полиэтилена PE-X.

Наименование	Упаковка
Uponor Minitec переходник Q&E 20xMinitec9,9	5 ШТ

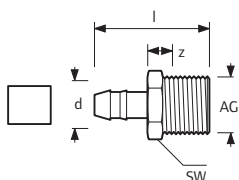

Uponor Minitec штуцер с наружной резьбой

Для труб Uponor PEX 9,9 x 1,1 мм, материал латунь. Наружная резьба трубная коническая R по DIN EN 10226-1, ГОСТ 6211. В комплект входит один штуцер Q&E 9,9-R1/2"HP, одно пластиковое кольцо Q&E 9,9 из сшитого полиэтилена PE-X.

Артикул	d мм	AG дюйм	l мм	SW мм	z мм
1005265	9.9	R 1/2	39	22	14

Наименование	Упаковка
Uponor Minitec штуцер с наружной резьбой 9,9-R1/2"MT	10 ШТ

Система с фиксирующими траками Fix 9,9

Uponor Comfort Pipe PLUS труба

Труба изготавливается из сшитого полиэтилена PE-Xa, в соответствии с EN ISO 15875 и ГОСТ 32415-2013, серия S5,0. Имеет антидиффузионный слой от проникновения кислорода EVOH (сополимер этилена и винилового спирта) для предотвращения коррозии элементов системы и соответствует требованиям DIN 4726 по кислородопроницаемости. Трубы Uponor Comfort Pipe Plus предназначены для систем радиаторного и напольного отопления и охлаждения, полностью совместимы с фитингами Uponor Q&E и зажимными адаптерами. Они также имеют дополнительный внешний слой из полиэтилена PE белого цвета с двумя синими полосами, защищающий их от механических повреждений. Срок службы 50 лет при температурных режимах, указанных в ГОСТ 32415-2013, таблица 5, классы 4 и 5. Класс применения 4+5/ 6 бар. Максимальная рабочая температура 90°C (по ГОСТ 32415-2013). Аварийная температура: 100°C (по ГОСТ 32415-2013). Рабочее давление 6/8 бар при 90°C/70°C. Класс пожарной опасности: Е в соответствии с DIN EN 13501-1.

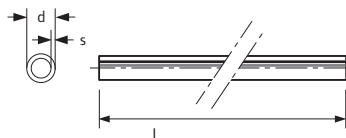

Артикул	d мм	s мм	L м	V л/м
1009228	20	2.0	120	0,2
1009230	20	2.0	240	0,2
1009231	20	2.0	480	0,2

Наименование	Упаковка
Uponor Comfort Pipe PLUS труба 20x2,0 120m	120 м
Uponor Comfort Pipe PLUS труба 20x2,0 240m	240 м
Uponor Comfort Pipe PLUS труба 20x2,0 480m	480 м

Uponor Q&E evolution кольцо белое

Изготавливается из модифицированного полиэтилена. Кольца используются в системах водоснабжения, напольного и радиаторного отопления, охлаждения для монтажа соединений труб Uponor PE-Xa с фитингами Uponor Q&E. Имеют упор, коническую внутреннюю форму, тактильные выступы, соответствуют Европейским нормам.



Артикул	d мм	P бар	цвет
1057454	20	6+10	белый

Наименование	Упаковка
Uponor Q&E evolution кольцо white 20	520 шт

Uponor Minitec кольцо белое

Запасное кольцо Q&E для монтажа соединений труб Uponor PE-Xa 9,9x1,1 мм с фитингами Uponor Minitec 9,9 мм. Изготавливается из сшитого полиэтилена PE-Xa.



Артикул	d мм
1005263	9,9

Наименование	Упаковка
Uponor Minitec кольцо белое 9,9x1,1	10 шт

Система с фиксирующими траками Fix 9,9



Upronog Multi термочувствительная плёнка

Специальная чувствительная к теплу плёнка. Предназначена для определения местоположения скрытых в стенах, полах, потолках труб поверхностного отопления. Наиболее эффективна при резких и больших перепадах температур.

Артикул

1016725

Наименование

Upronog Multi термочувствительная плёнка

Упаковка

1 ШТ

Система с высокоэффективными панелями Comfort

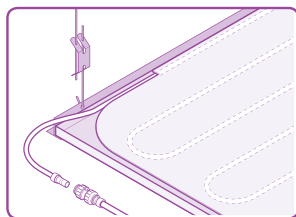

Система поверхностного отопления и охлаждения для потолочного монтажа. Составными элементами активной панели являются трубы PE-X 10 мм, которые закреплены на оцинкованном стальном

листе и покрыты слоем теплопроводной мастики из графита. Система идеально подходит для коммерческого строительства, а также для реконструкции зданий с уже существующими подвесными потолками, где можно использовать имеющуюся подвесную конструкцию. Использование природного пористого графита в качестве теплопередающего материала позволяет добиться высокой тепло- и холодоотдачи. Акустическая характеристика помещения может быть улучшена за счет комбинированного использования активных и пассивных панелей. Тепло- и холодоотдача соответствует EN 14240 и EN 14037.



Компоненты

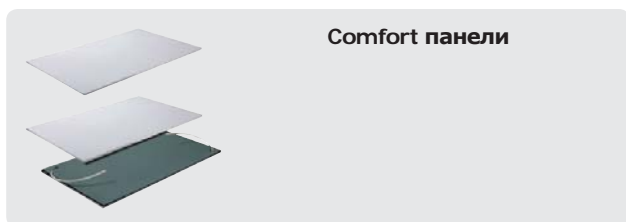

Comfort панели

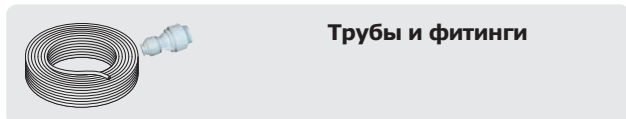

Трубы и фитинги

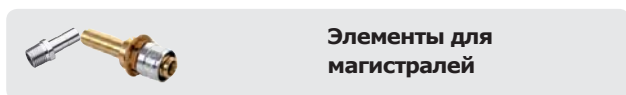

Элементы для магистралей

Достоинства

Эффективность: Быстрый и простой монтаж без специального инструмента

Совместимость: Совместима с существующими подвесными конструкциями из стальных направляющих с ячейкой 600 мм и 625 мм

Гибкость: Подходит для новых и реконструируемых зданий

Улучшенная акустика: Возможность улучшения акустических характеристик помещения при использовании сплошных панелей Uponor Comfort.

Аксессуары

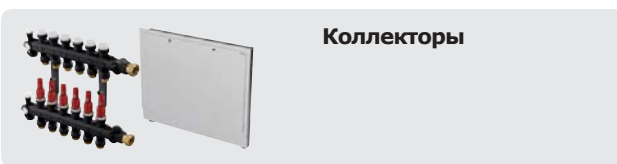

Коллекторы

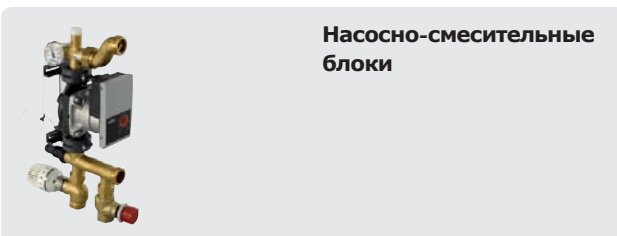

Насосно-смесительные блоки



Трубы и фитинги Uponor PE-Xa

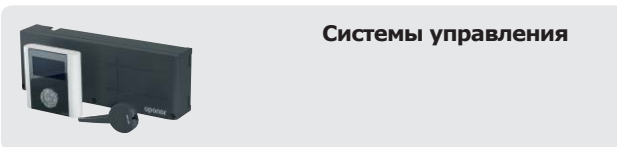

Системы управления

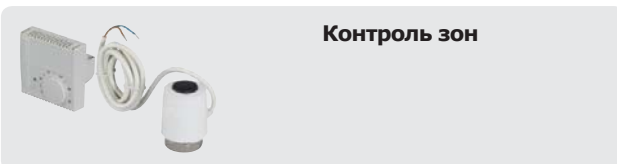

Контроль зон

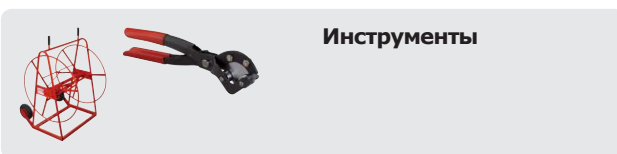

Инструменты

Система с высокоэффективными панелями Comfort

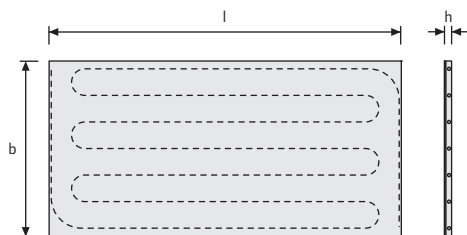

Uponor Comfort панель высокоэффективная

Для охлаждения и отопления зданий системой подвесных потолков. Подходит для новых и реконструируемых зданий. Рабочая поверхность - из оцинкованного стального листа со стекловолоконным звукопоглощающим покрытием белого цвета. Высокая эффективность благодаря хорошей теплопроводности между рабочей поверхностью и встроенными трубами РЕ-Х. Верхнее покрытие выполнено из минерального волокна.

- Диаметр труб РЕ-Х: 10x1,5мм,
- Охлаждающая мощность: 74 Вт/м² при температурном напоре 8°C в соответствии с EN 14240,
- Отопительная мощность: 103 Вт/м² при температурном напоре 15°C согласно EN 14037.

Артикул	DN мм	l мм	b мм	h мм	A м ²	Вес кг
1045315	10x1.5	1240	615	20	0.76	5,03
1045316	10x1.5	1190	590	20	0.70	4,63
1045317	10x1.5	615	615	20	0.38	2,5
1045318	10x1.5	590	590	20	0.35	2,3

Наименование	Упаковка	
Uponor Comfort панель высокоэффективная 1250x625mm	4	шт
Uponor Comfort панель высокоэффективная 1200x600mm	8	шт
Uponor Comfort панель высокоэффективная 625x625mm	8	шт
Uponor Comfort панель высокоэффективная 600x600mm	8	шт

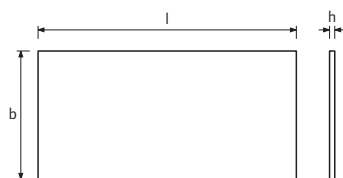

Uponor Comfort панель акустическая

Пассивная сплошная панель без труб для использования на пристенных участках подвесных потолков и в местах устройства отверстий (например, под светильники или вентиляционные диффузоры).

Состоит из минерального волокна, покрытого стекловолоконным звукопоглощающим покрытием белого цвета.

Цвет рабочей поверхности полностью совпадает с цветом активных панелей Uponor Comfort.

Звукопоглощение (α_w): 1,00

Звукопоглощение (NRC): 0,95

Артикул	l мм	b мм	h мм	A м ²	Вес кг
1022983	1240	615	18	0.76	0,96
1022984	1190	590	18	0.71	0,89
1045319	615	615	18	0.38	0,48
1045320	590	590	18	0.35	0,44

Наименование	Упаковка	
Uponor Comfort панель акустическая 1250x625mm	32	шт
Uponor Comfort панель акустическая 1200x600mm	16	шт
Uponor Comfort панель акустическая 625x625mm	32	шт
Uponor Comfort панель акустическая 600x600mm	32	шт

Система с металлическими панелями Spectra

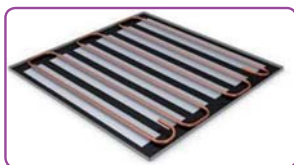

Система поверхностного отопления и охлаждения для потолочного монтажа. Состоит из медной трубы 10 мм, интегрированной в перфорированные потолочные панели, предназначенные для

установки в подвесных потолках. Оптимальный вариант для коммерческого строительства и для реконструкции существующих подвесных потолков с использованием имеющихся направляющих. Высокая огнестойкость благодаря металлической структуре готовой панели. Хорошее звукопоглощение в следствие перфорации и использования покрытия из минерального волокна.



Компоненты



Панели Spectra

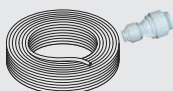

Трубы и фитинги



Элементы для магистралей

Достоинства

Стойкость: Высокая огнестойкость.

Эффективность: Быстрый и простой монтаж. Никакого специального инструмента.

Гибкость: Новое строительство и реконструкция.

Аксессуары



Коллекторы



Насосно-смесительные блоки

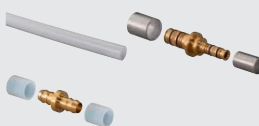

Трубы и фитинги Upronog PE-Xa



Системы управления



Контроль зон



Инструменты

Система с металлическими панелями Spectra

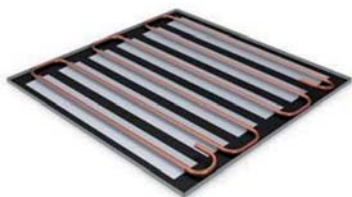

Upronog Spectra панель активная

Перфорированная металлическая потолочная панель для отопления и охлаждения зданий с системой подвесных потолков. Подходит для новых и реконструируемых зданий. Отопительный змеевик из медной трубы 10 мм. В конструкции панели также имеется звукопоглощающий слой для звукоизоляции. Охлаждающая мощность 71 Вт/м² при температурном напоре 8 К по EN 14240. Отопительная мощность 101 Вт/м² при температурном напоре 15 К по EN 14037.

Артикул	l мм	б мм	A м ²	Вес кг
1063349	600	600	0.36	5,4
1063350	625	625	0.39	5,8

Наименование	Упаковка	
Upronog Spectra панель активная 600x600	12	шт
Upronog Spectra панель активная 625x625	12	шт

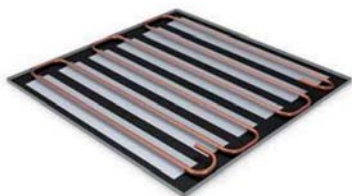

Upronog Spectra панель акустическая

Перфорированная металлическая потолочная панель для установки в системе подвесных потолков. Имеет одинаковые характеристики, что и активная панель, но без труб. Предназначается для заполнения пространства, где не устанавливаются активные панели.

Артикул	l мм	б мм	A м ²
1063353	600	600	0.36
1063354	625	625	0.39

Наименование	Упаковка	
Upronog Spectra панель акустическая 600x600	12	шт
Upronog Spectra панель акустическая 625x625	12	шт

Система с индивидуальными панелями Velum



Система подвешиваемых панелей для отопления и охлаждения Upronog Velum комбинируется с системой термоактивных строительных конструкций Upronog Contec, имеет хорошие

звукопоглощающие характеристики, а также отражает и рассеивает свет над рабочим местом. Компактное и элегантное решение соответствует высоким архитектурным стандартам и идеально вписывается в современное офисное окружение.



Компоненты



Панели Velum



Трубы и фитинги

Достоинства

Эффективность: Высокая мощность.

Совместимость: Использование энергии бетонного перекрытия в смешанных системах

Гибкость: Плоский дизайн.

Бесшумность: Отличная звукоизоляция в следствие интегрированных звукопоглощающих элементов.

Комфорт: Ощущение комфорта за счёт отсутствия сквозняков и циркуляции пыли.

Аксессуары



Коллекторы



Насосно-смесительные блоки

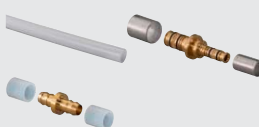

Трубы и фитинги Upronog PE-Xa



Системы управления



Контроль зон



Инструменты

Поверхностное отопление и охлаждение Upronog

Система с индивидуальными панелями Velum



Upronog Velum панель подвесная

Свободно подвешиваемая потолочная панель, устанавливается непосредственно над рабочим местом в дополнение к системе Contec для снятия пиковых нагрузок, либо как независимая система.

Выполнена в виде металлической кассеты. Включает в себя медную трубу 12 мм.

Звукопоглощение по DIN EN ISO 354: α_w ок. 0.8

Охлаждающая мощность по EN 14240 (8 K): ок. 100 Вт/м²

Отопительная мощность по EN 14037 (15 K): ок. 150 Вт/м²

Артикул	l мм	b мм
1063357	1200	600
1063358	1200	800
1063359	1600	800

Наименование	Упаковка	
Upronog Velum панель подвесная 1200x600	1	ШТ
Upronog Velum панель подвесная 1200x800	1	ШТ
Upronog Velum панель подвесная 1600x800	1	ШТ

Push фитинги и аксессуары для систем Comfort, Spectra и Velum

Upronog Push труба

Для соединения панелей Upronog Comfort в один циркуляционный контур. Труба имеет разметку для индикации оптимальной глубины вставки фитинга. Материал: сшитый полиэтилен PE-Xc, с барьером от диффузии кислорода.
Агент: отопительная/охлаждающая вода или смесь воды с гликолем до 50% по VDI 2035.
Рабочая температура: 0...60°C.
Рабочее давление: 0-6 бар при макс. 65 °C, 0-12 бар при макс. 20 °C. Влажность окружающей среды: до 90%.

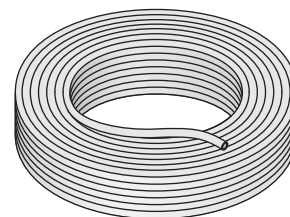

Артикул	d мм	s мм	L м
1045327	10	1.5	100

Наименование	Упаковка
Upronog Push труба 10x1,5 100m	100 м

Upronog Push вкладыш

Для присоединения труб Upronog PE-Xc 10x1,5 мм панелей Upronog Comfort к вставным пуш-фитингам Upronog диаметром 10 мм. Материал - пластик.



Артикул	d мм	b мм
1045328	7	5

Наименование	Упаковка
Upronog Push вкладыш 10x1,5	10 ШТ

Upronog Push соединитель

Фитинг для соединения панелей Upronog Comfort в один циркуляционный контур.
Теплоноситель: вода для отопления/охлаждения по VDI 2035 или смесь воды с гликолем до 50%
Рабочая температура: 0...60°C.
Рабочее давление: 6 бар при макс. 65 °C
Влажность окружающей среды: до 90%.
Материал: пластик.
Внимание! Ниппель Upronog 10x1,5 мм (арт. 1045328) и штуцер Upronog 15 мм следует заказывать отдельно.

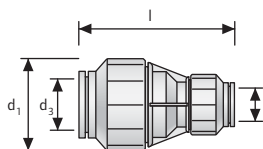

Артикул	d1 мм	d2 мм	d3 мм	l мм
1045325	22	10	10	45
1045326	32	10	15	56

Наименование	Упаковка
Upronog Push соединитель 10-10	10 ШТ
Upronog Push соединитель 15-10	10 ШТ

Upronog Push адаптер с наружной резьбой

Для подключения резьбовых фитингов к вставным пуш-фитингам Upronog 15 мм.
Материал: никелированная латунь.



Артикул	d мм	AG дюйм	l мм
1000299	15	R 1/2	57
1000300	15	R 3/4	57

Наименование	Упаковка
Upronog Push адаптер с наружной резьбой 15-R1/2*MT	6 ШТ
Upronog Push адаптер с наружной резьбой 15-R3/4*MT	6 ШТ

Push фитинги и аксессуары для систем Comfort, Spectra и Velum

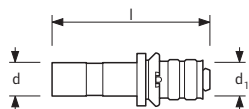

Upronog Push адаптер S-Press

Для подключения труб Upronog MLC к вставным пуш-фитингам Upronog. В комплекте с предустановленной пресс гильзой.

Материал: латунь.

Артикул	d мм	d1 мм	l мм
1000297	15	16x2.0	70
1000298	15	20x2.25	70
1060237	10	16x2.0	70

Наименование	Упаковка
Upronog Push адаптер S-Press 16x2,00-15	6 шт
Upronog Push адаптер S-Press 20x2,25-15	30 шт
Upronog Push адаптер S-Press 16x2,00-10	10 шт



Артикул	d мм	d1 мм
1060236	10	16x2.0

Upronog Push адаптер Q&E

Для подключения труб Upronog PEX к вставным пуш-фитингам Upronog. В комплекте с кольцом Q&E.

Материал: никелированная латунь.

Наименование	Упаковка
Upronog Push адаптер Q&E 16-10	10 шт

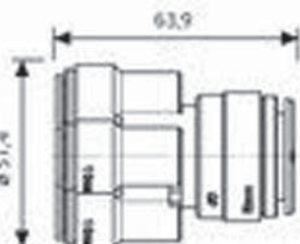

Upronog Push коллектор

Фитинг позволяет объединить 4 панели Upronog Comfort и подключить их к трубе Upronog MLCP 20 мм посредством пресс-адаптера Upronog MLC 20-22CU (арт. 1014558).

Температурный диапазон: 0 – 60°C.

Давление: 0-6 бар.

Материал: пластик.

Артикул	d мм	l мм
1048684	52	64

Наименование	Упаковка
Upronog Push коллектор 4x10-22	4 шт

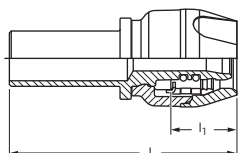

Upronog RTM адаптер

Изготавливается из лужёной латуни с концепцией tool inside („инструмент внутри“). Имеет функции: идентификация опрессовки, цветовая кодировка. Медная трубка соответствует EN 1057.

Внимание: медная трубка предназначена только для пресс соединений.

Артикул	d мм	d1 мм	l мм	l1 мм	l2 мм
1048603	16	Cu 15	61.7	18	30
1057377	25	Cu 22	71.2	26.6	30

Наименование	Упаковка
Upronog RTM адаптер 16-15CU	40 шт
Upronog RTM адаптер 25-22CU	20 шт

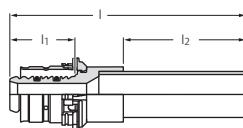

Upronog S-Press адаптер

Изготавливается из луженой латуни и медной трубки в соответствии с EN 1057. С предустановленной алюминиевой пресс гильзой и пластмассовым упорным кольцом. Имеет функции: идентификация опрессовки, цветовая кодировка, защита от протечки. Не требуется калибровка.

Внимание: медная трубка только для пресс соединений.

Артикул	d мм	d1 мм	l мм	l1 мм	l2 мм
1014558	20	Cu 22	82	22	41
1014584	25	Cu 22	90	30	41

Наименование	Упаковка
Upronog S-Press адаптер 20-22CU	10 шт
Upronog S-Press адаптер 25-22CU	5 шт

Push фитинги и аксессуары для систем Comfort, Spectra и Velum

Upronog Push адаптер Q&E

Для подключения труб Upronog PEX к вставным пуш-фитингам Upronog. В комплекте с кольцом Q&E.

Материал: никелированная латунь.



Артикул	d мм	d1 мм
1060235	20	22

Наименование	Упаковка
Upronog Push адаптер Q&E 20-22	10 ШТ

Upronog Push заглушка

Заглушка для закрытия открытых выходов на вставном коллекторном фитинге Upronog Cu 22- 4x10 (арт. 1048684).

Температурный диапазон: 0 – 60°C.

Давление: 0-6 бар.

Материал: пластик.

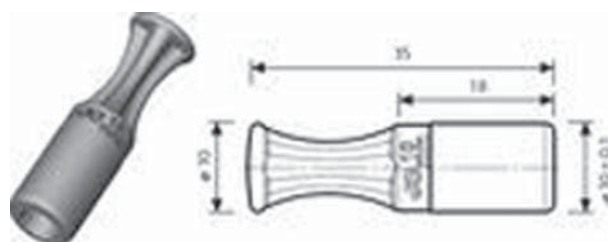

Артикул	d мм	l мм
1048685	10	35

Наименование	Упаковка
Upronog Push заглушка 10	10 ШТ

Upronog Push адаптер с наружной резьбой

Для подключения резьбовых фитингов к вставным пуш-фитингам Upronog 10 мм.

Резьба 1/2" с плоским уплотнением.

Материал – латунь.



Артикул	d мм	AG дюйм
1061874	10	1/2

Наименование	Упаковка
Upronog Push адаптер с наружной резьбой 10-1/2"MT	5 ШТ

Upronog Push адаптер переходной

Для перехода с трубы PEX 10 мм на пластиковый штуцер.

Используется совместно с зажимным адаптером 15CU-3/4"BP (Евроконус) арт. 1013830 для быстрого соединения с коллекторами с выходами 3/4" Евроконус.

Материал: пластик.



Артикул	d мм	d2 мм
1061875	10	15

Наименование	Упаковка
Upronog Push адаптер переходной 10-15	10 ШТ

Upronog Smart Radi зажимной адаптер

Для подключения медной трубки 15 x 1 мм тройников и уголков Upronog Q&E RC и Upronog MLC 15CU к радиаторным узлам 3/4"HP Евроконус. Внутренняя резьба 3/4"BP Евроконус. Состав: покрытая латунная гайка, встроенное латунное зажимное кольцо и уплотнительный конус из EPDM. Оребренная гайка под гаечный ключ 30.



Артикул	d мм	IG дюйм
1013830	15	G3/4

Наименование	Упаковка
Upronog Smart Radi зажимной адаптер 15CU-3/4" Euro	10 ШТ

Push фитинги и аксессуары для систем Comfort, Spectra и Velum



Upronog Push гибкая подводка

Гибкая подводка с соединителями 10 мм на обоих концах

Артикул	d1 мм	d2 мм	l мм
1061945	10	10	800
1061946	10	10	1200
1061947	10	10	1600
1061948	10	10	2000

Наименование	Упаковка	
Upronog Push гибкая подводка 10-10 800mm	50	шт
Upronog Push гибкая подводка 10-10 1200mm	50	шт
Upronog Push гибкая подводка 10-10 1600mm	50	шт
Upronog Push гибкая подводка 10-10 2000mm	50	шт



Upronog Push гибкая подводка

Гибкая подводка с соединителями 12 мм на обоих концах

Артикул	d1 мм	d2 мм	l мм
1061949	12	12	800
1061950	12	12	1200
1061951	12	12	1600
1061952	12	12	2000

Наименование	Упаковка	
Upronog Push гибкая подводка 12-12 800mm	50	шт
Upronog Push гибкая подводка 12-12 1200mm	50	шт
Upronog Push гибкая подводка 12-12 1600mm	50	шт
Upronog Push гибкая подводка 12-12 2000mm	50	шт



Upronog Push кран шаровой с наружной резьбой

Мини кран шаровой с штуцером для резьбы 1/2" с плоским уплотнением.

Артикул	AG дюйм	Sleeve мм
1061897	1/2	10
1061898	1/2	12

Наименование	Упаковка	
Upronog Push кран шаровый с нар. резьбой 10-1/2"MT	50	шт
Upronog Push кран шаровый с нар. резьбой 12-1/2"MT	50	шт

Пластиковые коллекторы Vario PLUS

Upronog Vario PLUS коллектор с клапанами Q&E

В комплект входят подающий и обратный коллекторы из армированного стекловолокном полиамида. Модули на 1,3,4,6 петель, комбинируемые между собой максимум до 12 петель. Используется с коллекторным комплектом (арт.1009209). Подключение правое или левое с торцевым уплотнением, либо снизу с использованием углового соединения (арт.1032702). Подключение петель из труб Upronog PE-Ха 20x2,0 или 17x2,0 по технологии Q&E (с помощью расширительного инструмента). Расстояние между выходами 50 мм. Расстояние между подающим и обратным коллекторами по высоте в осях 225 мм. Подающий коллектор оснащен клапанами со стопорным кольцом для балансировки расхода в каждой петле и возможностью отключения. На обратном коллекторе имеются регулировочные клапаны для ручной регулировки, на них возможна установка исполнительных механизмов Upronog (1000138, 1005605).
 Максимальная рабочая температура: 60°C; максимальное рабочее давление: 6 бар.
 В комплекте с кольцами Q&E 1025659 или 1042836.



Артикул	Выходы d - мм
1044710	1 17
1044711	3 17
1044712	4 17
1044713	6 17
1034514	1 20
1032703	3 20
1032704	4 20
1032705	6 20

Наименование	Упаковка
Upronog Vario PLUS коллектор с клапанами Q&E LS 1X 17x2,0	1 пара
Upronog Vario PLUS коллектор с клапанами Q&E LS 3X 17x2,0	1 пара
Upronog Vario PLUS коллектор с клапанами Q&E LS 4X 17x2,0	1 пара
Upronog Vario PLUS коллектор с клапанами Q&E LS 6X 17x2,0	1 пара
Upronog Vario PLUS коллектор с клапанами Q&E LS 1X 20x2,0	1 пара
Upronog Vario PLUS коллектор с клапанами Q&E LS 3X 20x2,0	1 пара
Upronog Vario PLUS коллектор с клапанами Q&E LS 4X 20x2,0	1 пара
Upronog Vario PLUS коллектор с клапанами Q&E LS 6X 20x2,0	1 пара

Пластиковые коллекторы Vario PLUS

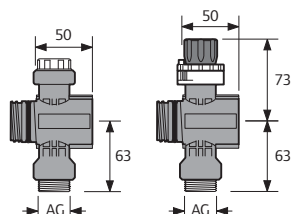

Upronog Vario PLUS коллектор с клапанами

В комплект входят подающий и обратный коллекторы из армированного стекловолокном полиамида. Модули на 1, 3, 4, 6 петель, комбинируемые между собой максимум до 12 петель. Используется с коллекторным комплектом (арт.1009209). Подключение правое или левое с торцевым уплотнением, либо снизу с использованием углового соединения (арт.1032702). Выходы на петли имеют наружную резьбу 3/4"НР Евроконус, совместимы с резьбовыми адаптерами Upronog 3/4"BP Евроконус. Расстояние между выходами 50 мм. Расстояние между подающим и обратным коллекторами по высоте в осях 225 мм.

Подающий коллектор оснащен клапанами со стопорным кольцом для балансировки расхода в каждой петле и возможностью отключения. На обратном коллекторе имеются регулировочные клапаны для ручной регулировки, на них возможна установка исполнительных механизмов Upronog (1000138, 1005605).

Максимальная рабочая температура: 60°C; максимальное рабочее давление: 6 бар.

Артикул	Выходы I	
	-	мм
1042420	1	50
1030580	3	150
1030581	4	200
1030582	6	300

Наименование	Упаковка	
Upronog Vario PLUS коллектор с клапанами LS 1X	1	пара
Upronog Vario PLUS коллектор с клапанами LS 3X 3/4 Euro	1	пара
Upronog Vario PLUS коллектор с клапанами LS 4X 3/4 Euro	1	пара
Upronog Vario PLUS коллектор с клапанами LS 6X 3/4 Euro	1	пара

Пластиковые коллекторы Vario PLUS

Uponor Vario PLUS коллектор с расходомерами

В комплект входят подающий и обратный коллекторы из армированного стекловолокном полиамида. Модули на 1, 3, 4, 6 петель, комбинируемые между собой максимум до 12 петель. Используется с коллекторным комплектом (арт.1009209). Подключение правое или левое с торцевым уплотнением, либо снизу с использованием углового соединения (арт.1032702). Выходы на петли имеют наружную резьбу 3/4"НР Евроконус, совместимы с резьбовыми адаптерами Uponor 3/4"ВР Евроконус. Расстояние между выходами 50 мм. Расстояние между подающим и обратным коллекторами по высоте в осях 225 мм.

Подающий коллектор оснащен регулируемыми расходомерами со шкалой от 0 до 4 л/мин для балансировки расхода в каждой петле, с возможностью полного закрытия петли. На обратном коллекторе имеются регулировочные клапаны для ручной регулировки, на них возможна установка исполнительных механизмов Uponor (1000138, 1005605).

Максимальная рабочая температура: 60°C; максимальное рабочее давление: 6 бар.



Артикул	Выходы I - мм	Наименование	Упаковка	
1042471	1 50	Uponor Vario PLUS коллектор с расходом. FM 1X	1	пара
1030583	3 150	Uponor Vario PLUS коллектор с расходом. FM 3X 3/4 Euro	1	пара
1030584	4 200	Uponor Vario PLUS коллектор с расходом. FM 4X 3/4 Euro	1	пара
1030585	6 300	Uponor Vario PLUS коллектор с расходом. FM 6X 3/4 Euro	1	пара

Аксессуары для коллекторов Vario PLUS



Артикул	l мм
1009209	150

Upronog Vario PLUS коллекторный комплект

Для монтажа модульного пластикового коллектора Upronog Vario Plus. Комплект состоит из двух кронштейнов, двух резьбовых соединительных элементов с накидными гайками 1", двух термометров, двух наконечников с воздухоотводчиками и выходами для заполнения/слива, одного дренажного шланга, одного байпаса, одного ключа.

Наименование	Упаковка
Upronog Vario PLUS коллекторный комплект К1	1 шт



Артикул	AG дюйм
1032702	1

Upronog Vario PLUS угловое соединение

Для подключения подающей и обратной труб к модульному пластиковому коллектору Upronog Vario Plus снизу. В комплект входят два уголка: длинный длиной 122 мм и короткий длиной 42 мм. Материал - армированный стекловолокном полиамид. Максимальная рабочая температура: 60°C; максимальное рабочее давление: 6 бар.

Наименование	Упаковка
Upronog Vario PLUS угловое соединение 122/42	1 пара



Артикул	DN дюйм
1009215	1

Upronog Vario PLUS фиксатор дистанции

Для фиксации поворота модульных пластиковых коллекторов Upronog Vario Plus на 180° в случае одновременного подключения петель напольного отопления сверху и снизу, а также при подключении углового соединения для пластикового коллектора Upronog Vario Plus сверху. В комплекте 4 фиксатора.

Наименование	Упаковка
Upronog Vario PLUS фиксатор дистанции комплект	10 шт



Артикул	IG дюйм
1009214	3/4

Upronog Vario PLUS штуцер для шланга

Штуцер для заполнения и слива модульного пластикового коллектора Upronog Vario Plus. Подключения: накидная гайка 3/4" НГ - переход на шланг 1/2". В комплекте 1 штука.

Наименование	Упаковка
Upronog Vario PLUS штуцер для шланга G3/4 x 1/2	10 шт

Аксессуары для коллекторов Vario PLUS

Uponor SPI Vario PLUS расходомер

Запасной расходомер для регулировки расхода на петле модульного пластикового коллектора Uponor Vario Plus. Снабжен смотровым окошком. Диапазон измерений 0-4 л/мин. С возможностью полного закрытия петли. Материал - полиамид.



Артикул	Наименование	Упаковка
1009217	Uponor SPI Vario PLUS расходомер 4 l/min	1 ШТ

Uponor Vario PLUS ключ для коллектора

Для замены клапанов и расходомеров на модульном пластиковом коллекторе Uponor Vario Plus.

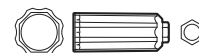
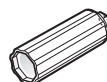

Артикул	Наименование	Упаковка
1009216	Uponor Vario PLUS ключ для коллектора	2 ШТ

Uponor UFHC автоматический воздухоотводчик 3/8"

Устанавливается на коллектор Uponor Vario PLUS для обезвоздушивания системы. Изготовлен из армированного стекловолокном полиамида. Максимальная рабочая температура: 60°C; максимальное рабочее давление: 6 бар.



Артикул	Наименование	Упаковка
1038166	Uponor UFHC автом. воздухоотводчик 3/8"	1 ШТ

Uponor Vairio Plus теплоизоляционный кожух

Теплоизоляционный кожух для коллектора напольного отопления, комплект состоит из двух кожухов, двух реек и клипс для крепления. Толщина изоляции 19 мм, 0,038В/МК, класс пожарной опасности BLS3d0 (EN 13501-1). Длина 665 мм.



Артикул	Наименование	Упаковка
1063207	Uponor Vairio Plus теплоизоляционный кожух	1 ШТ

Поверхностное отопление
и охлаждение Uponor

Стальные коллекторы Vario S



Uponor Vario S коллектор с клапанами ST

Предварительно собранный коллектор 1" из нержавеющей стали. В комплект входят: подающий и обратный коллекторы с воздухоотводчиками, два кронштейна со звукопоглощающими хомутами, два боковых поворотных узла с выходами для заполнения/слива и заглушками 3/4". Входы коллекторов выполнены с накидной гайкой 1"НГ под плоское уплотнение, включают торцевые уплотнительные прокладки с возможностью правостороннего или левостороннего монтажа. Выходы на петли имеют наружную резьбу 3/4"НР Евроконус по DIN V 3838, совместимы с резьбовыми адаптерами Uponor 3/4"BP Евроконус. Расстояние между выходами 50 мм. Расстояние между подающим и обратным коллекторами по высоте в осях 225 мм.

Подающий коллектор оснащен балансировочными клапанами для балансировки расхода в каждой петле. Обратный коллектор оснащен регулировочными клапанами с маховичками для ручной регулировки, может быть оборудован исполнительными механизмами Uponor (1013008, 1013006).

Максимальная рабочая температура: 60°C; максимальное рабочее давление: 6 бар.

Артикул	Выходы -	мм
1013062	2	167.5
1013063	3	217.5
1013064	4	267.5
1013065	5	317.5
1013066	6	367.5
1013067	7	417.5
1013068	8	467.5
1013069	9	517.5
1013070	10	567.5
1013071	11	617.5
1013072	12	667.5

Наименование	Упаковка	
Uponor Vario S коллектор с клапанами ST LS 2X	1	шт
Uponor Vario S коллектор с клапанами ST LS 3X	1	шт
Uponor Vario S коллектор с клапанами ST LS 4X	1	шт
Uponor Vario S коллектор с клапанами ST LS 5X	1	шт
Uponor Vario S коллектор с клапанами ST LS 6X	1	шт
Uponor Vario S коллектор с клапанами ST LS 7X	1	шт
Uponor Vario S коллектор с клапанами ST LS 8X	1	шт
Uponor Vario S коллектор с клапанами ST LS 9X	1	шт
Uponor Vario S коллектор с клапанами ST LS 10X	1	шт
Uponor Vario S коллектор с клапанами ST LS 11X	1	шт
Uponor Vario S коллектор с клапанами ST LS 12X	1	шт

Стальные коллекторы Vario S

Uponor Vario S коллектор с расходомерами ST

Предварительно собранный коллектор 1" из нержавеющей стали. В комплект входят: подающий и обратный коллекторы с воздухоотводчиками, два кронштейна со звукопоглощающими хомутами, два боковых поворотных узла с выходами для заполнения/слива и заглушками 3/4". Входы коллекторов выполнены с накидной гайкой 1"НГ под плоское уплотнение, включают торцевые уплотнительные прокладки, с возможностью правостороннего или левостороннего монтажа. Выходы на петли имеют наружную резьбу 3/4"НР Евроконус по DIN V 3838, совместимы с резьбовыми адаптерами Uponor 3/4"BP Евроконус. Расстояние между выходами 50 мм. Расстояние между подающим и обратным коллекторами по высоте в осях 225 мм.

Подающий коллектор оснащен регулируемыми расходомерами со шкалой от 0 до 5 л/мин для балансировки расхода в каждой петле, с возможностью полного закрытия петли. Обратный коллектор оснащен регулировочными клапанами с маховичками для ручной регулировки, может быть оборудован исполнительными механизмами Uponor (1013008, 1013006).

Максимальная рабочая температура: 60°C; максимальное рабочее давление: 6 бар.



Поверхностное отопление и охлаждение Uponor

Артикул	Выходы I		Наименование	Упаковка	
	-	мм			
1013051	2	167.5	Uponor Vario S коллектор с расходомерами ST FM 2X	1	шт
1013052	3	217.5	Uponor Vario S коллектор с расходомерами ST FM 3X	1	шт
1013053	4	267.5	Uponor Vario S коллектор с расходомерами ST FM 4X	1	шт
1013054	5	317.5	Uponor Vario S коллектор с расходомерами ST FM 5X	1	шт
1013055	6	367.5	Uponor Vario S коллектор с расходомерами ST FM 6X	1	шт
1013056	7	417.5	Uponor Vario S коллектор с расходомерами ST FM 7X	1	шт
1013057	8	467.5	Uponor Vario S коллектор с расходомерами ST FM 8X	1	шт
1013058	9	517.5	Uponor Vario S коллектор с расходомерами ST FM 9X	1	шт
1013059	10	567.5	Uponor Vario S коллектор с расходомерами ST FM 10X	1	шт
1013060	11	617.5	Uponor Vario S коллектор с расходомерами ST FM 11X	1	шт
1013061	12	667.5	Uponor Vario S коллектор с расходомерами ST FM 12X	1	шт

Аксессуары для коллекторов Vario

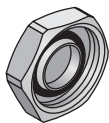

Артикул	IG дюйм
1014122	G 3/4

Uponor Uni-X заглушка для коллектора H

Изготавливается из покрытой латуни, для резьбы 3/4"HP Евроконус.

Наименование	Упаковка
Uponor Uni-X заглушка для коллектора H 3/4"FT Euro	10 шт



Артикул	AG дюйм	IG дюйм
1032701	1	1

Uponor Vario кран шаровой

Изготавливается из покрытой латуни. Наружная резьба 1"HP, внутренняя резьба 1"BP. Наружная резьба под плоское уплотнение. Длина 60 мм. В комплект входят два крана.

Наименование	Упаковка
Uponor Vario кран шаровой G1-G1	1 пара

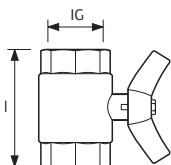

Uponor Vario кран шаровой

Шаровой запорный кран для систем охлаждения и отопления.

Рабочий агент: подогретая/охлажденная вода по VDI 2035 или водно-гликолевая смесь (до 50%);

Рабочая температура: -10...+110 °C;

Рабочее давление: 0...10 бар;

Окружающая влажность: до 95%

Материал: никелированная латунь.

Артикул	IG дюйм	I мм
1022986	G 3/4	50
1022985	G 1	50

Наименование	Упаковка
Uponor Vario кран шаровой 3/4"FTx3/4"FT 50mm	10 шт
Uponor Vario кран шаровой 1"FTx1"FT 50mm	1 шт

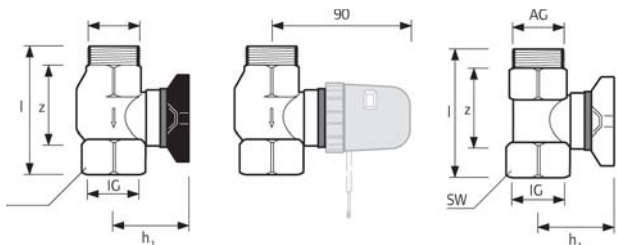

Uponor Vario балансировочный клапан

Для гидравлической балансировки и отключения стального и пластикового коллекторов Uponor Vario Plus. Состоит из:

- Подающего клапана с резьбой 1"HP-1"BP для гидравлической балансировки и независимого отключения коллектора, снабжен маховичком и индикатором настройки/закрытия, kvs = 5,4 м3/ч.

- Возвратного клапана с резьбой 1"HP-1"BP для независимого отключения коллектора, снабжен маховичком и индикатором закрытия, kvs = 6,4 м3/ч. Возможна установка исполнительного механизма Uponor (арт. 1000138). При установленном исполнительном механизме kvs = 4,8 м3/ч.

Клапаны могут быть использованы для управления индивидуальными зонами.

Материал: корпуса клапанов сделаны из латуни, маховички из полиамида.

Максимальное тестовое давление: 10 бар (вода).

Артикул	AG дюйм	IG дюйм	I мм	SW мм	h1 мм	z мм
1005100	G 1	Rp 1	80	38	50	45

Наименование	Упаковка
Uponor Vario балансировочный клапан G1 - Rp1	1 КОМП.

Аксессуары для коллекторов Vario

Upronog SPI S Vario расходомер

Запасной расходомер для регулировки расхода на петле стального коллектора Upronog Vario S. Снабжен смотровым окошком. Диапазон измерений 0-5 л/мин. С возможностью полного закрытия петли. Материал - полиамид.



Артикул	Наименование	Упаковка
1084057	Upronog SPI S Vario расходомер ST FM 0-5 л/мин	1 ШТ

Upronog Multi угловой фиксатор

Изготавливается из пластика, обеспечивает фиксацию изгиба в 90° в местах коллекторов, стояков и т.д.



Артикул	d мм	г мм	Наименование	Упаковка
1000118	14-17	90	Upronog Multi угловой фиксатор 14-17	50 ШТ

Upronog Multi угловой фиксатор

Изготавливается из пластика, обеспечивает фиксацию изгиба в 90° в местах коллекторов, стояков и т.д.



Артикул	d мм	г мм	Наименование	Упаковка
1001230	25	120	Upronog Multi угловой фиксатор пластик 25	50 ШТ

Upronog Multi угловой фиксатор

Фиксирует изгиб труб Upronog PEX на 90 градусов (например, у коллектора), материал - оцинкованная сталь.



Артикул	d мм	г мм	R мм	Наименование	Упаковка
1009006	25	134	130,00	Upronog Multi угл. фиксатор оцинк. сталь 22-25	10 ШТ

Аксессуары для коллекторов Vario



Upronog Uni-X зажимной адаптер MLC Евроконус

Зажимной адаптер, состоит из латунного штуцера и гайки из покрытой латуни. Для подключения труб Upronog Uni Pipe PLUS и MLC к коллекторам и радиаторным узлам с наружной резьбой 3/4"HP Евроконус. Имеет функцию защиты от протечки. Не требуется калибровка. Внутренняя резьба трубная цилиндрическая G по EN ISO 228-1, ГОСТ 6357.

Артикул	d мм	IG дюйм	l мм	z мм
1058090	16	3/4	22.5	0.8
1058089	14	3/4	22.5	0.8

Наименование	Упаковка
Upronog Uni-X зажимной адаптер MLC 16-3/4"FT Euro	25 шт
Upronog Uni-X зажимной адаптер MLC 14-3/4"FT Euro	25 шт

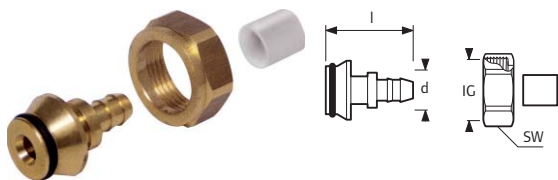

Upronog Vario адаптер Minitec Евроконус

Для подключения труб Upronog Minitec Comfort Pipe 9,9 x 1,1 мм к коллекторам Upronog и другим узлам с наружной резьбой 3/4" Евроконус. Изготавливается из латуни. В комплект входит одно кольцо Q&E 9,9 из сшитого полиэтилена PE-X.

Артикул	d мм	IG дюйм	l мм	SW мм
1005266	9.9	G 3/4	39	30

Наименование	Упаковка
Upronog Vario адаптер Minitec 9,9x1,1-G3/4" Euro	10 шт



Upronog Vario зажимной адаптер PEX Евроконус

Зажимной адаптер, состоит из гайки и штуцера, выполненных из латуни, со встроенным зажимным кольцом, для подключения труб Upronog PE-Ха к коллекторам с наружной резьбой 3/4" Евроконус в соотв. EN 16313.

Артикул	d мм	IG дюйм	s мм	SW мм
1065283	14	G3/4"	2,0	30
1065284	16	G3/4"	1,8/2,0	30
1065286	17	G3/4"	2,0	30
1065290	20	G3/4"	1,9/2,0	30
1065291	25	G3/4"	2,3	30

Наименование	Упаковка
Upronog Vario зажимной адаптер PEX 14x2,0-G3/4"FT Euro	25 шт
Upronog Vario зажимной адаптер PEX 16x1,8/2,0-G3/4"FT Euro	25 шт
Upronog Vario зажимной адаптер PEX 17x2,0-G3/4"FT Euro	25 шт
Upronog Vario зажимной адаптер PEX 20x1,9/2,0-G3/4"FT Euro	25 шт
Upronog Vario зажимной адаптер PEX 25x2,3-G3/4"FT Euro	25 шт

Аксессуары для коллекторов Vario

Upronog Vario коллекторный шкаф встраиваемый UP

Для установки коллекторов, контроллеров и насосно-смесительных блоков Upronog на универсальных фиксирующих направляющих, включающих комплект крепежей. Изготовлен из оцинкованной стали. Все видимые части окрашены порошковой краской в белый цвет (RAL 9016).

Монтажная высота шкафа (регулируемая): 825-1015 мм.

Монтажная глубина шкафа (регулируемая): 75-160 мм.

Ширина шкафа (с рамкой): 1355 мм.

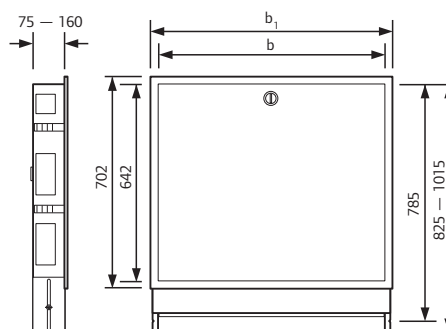

Артикул	b мм	b1 мм	b2 мм	h1 мм
1045477	1300	1355	1350	840-1030

Наименование	Упаковка
Upronog Vario коллект. шкаф встраиваемый UP 1300x75-160mm	1 ШТ

Аксессуары для коллекторов Vario

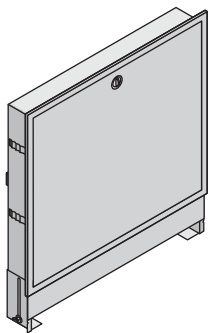

Upronog Vario коллекторный шкаф встраиваемый PT

Для установки коллекторов, контроллеров и насосно-смесительных блоков Upronog на универсальных фиксирующих направляющих, включающих комплект крепежей. Изготовлен из оцинкованной стали. Все видимые части окрашены порошковой краской в белый цвет (RAL 9010).

Ширина шкафов (с рамкой): 555-950 мм.

Монтажная глубина шкафа (регулируемая): 120-180 мм.

Монтажная высота шкафа (регулируемая): 820-910 мм.

Артикул	b мм	h мм
1046991	555	820-910
1046992	710	820-910
1046993	785	820-910
1046994	950	820-910

Наименование	Упаковка
Upronog Vario коллект. шкаф встраиваемый PT 565x123mm	1 ШТ
Upronog Vario коллект. шкаф встраиваемый PT 715x123mm	1 ШТ
Upronog Vario коллект. шкаф встраиваемый PT 790x123mm	1 ШТ
Upronog Vario коллект. шкаф встраиваемый PT 952x123mm	1 ШТ

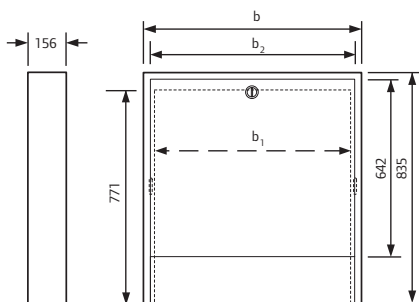
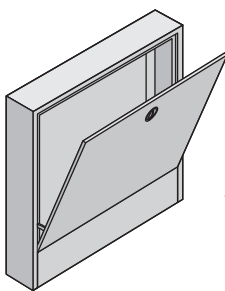

Upronog Vario коллекторный шкаф накладной AP

Для установки коллекторов, контроллеров и насосно-смесительных блоков Upronog в варианте без задней стенки.

Либо в комбинации с задней стенкой на универсальных фиксирующих направляющих, включающих комплект крепежей. Изготовлен из оцинкованной стали. Все видимые части окрашены порошковой краской в белый цвет (RAL 9016).

Монтажная высота шкафа (регулируемая):

835 мм (+/- 15 мм).

Монтажная глубина шкафа: 156 мм.

Монтажная ширина шкафа (с рамкой): 1350 мм.

Артикул	b мм	b1 мм	b2 мм
1045481	1350	1232	1290

Наименование	Упаковка
Upronog Vario коллект. шкаф накладной AP 1350x156mm	1 ШТ

Аксессуары для коллекторов Vario

Upronog Vario задняя крышка для шкафа AP

Для накладного шкафа Upronog Vario AP.
Материал: оцинкованная сталь. Высота: 560 мм.

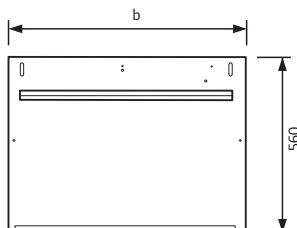

Артикул	b мм	Наименование	Упаковка
1045485	1330	Upronog Vario задняя крышка для шкафа AP 1330mm	1 ШТ

Upronog Vario коллекторный шкаф накладной NT

Для установки коллекторов, контроллеров и насосно-смесительных блоков Upronog на универсальных фиксирующих направляющих, включающих комплект крепежей. Изготовлен из оцинкованной стали. Все видимые части окрашены порошковой краской в белый цвет (RAL 9010).

Ширина шкафов (с рамкой): 555-950 мм.
Монтажная глубина шкафа: 160 мм.
Монтажная высота шкафа : 820 мм.

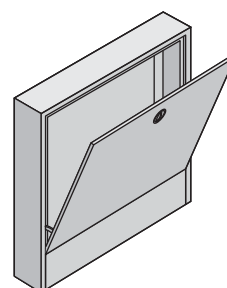

Артикул	d мм	b мм	h мм	Наименование	Упаковка
1046996	160	555	820	Upronog Vario коллект. шкаф накладной NT 555x160mm	1 ШТ
1046997	160	710	820	Upronog Vario коллект. шкаф накладной NT 705x160mm	1 ШТ
1046998	160	785	820	Upronog Vario коллект. шкаф накладной NT 785x160mm	1 ШТ
1046999	160	950	820	Upronog Vario коллект. шкаф накладной NT 950x160mm	1 ШТ

Upronog Magna коллекторный шкаф накладной

Для установки промышленных коллекторов. Изготовлен из оцинкованной стали. Без задней стенки.

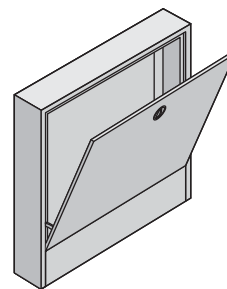

Артикул	l мм	d мм	h мм	Наименование	Упаковка
1060554	1910	200	835	Upronog Magna коллекторный шкаф накладной 1910x835x200mm	1 ШТ

Поверхностное отопление и охлаждение Upronog

Насосно-смесительные блоки

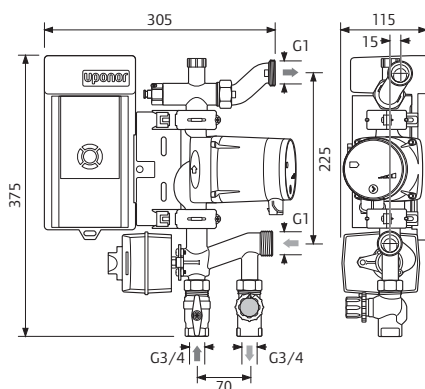

Upronog Fluvia E насосно-смесительный блок MPG-10-A

Насосно-смесительная группа предназначена для управления системой напольного и настенного отопления с использованием погодозависимой автоматики.

В комплекте с климат-контроллером С-46, датчиком наружной температуры и датчиком температуры теплоносителя на подаче.

Состав:

- Циркуляционный насос Grundfos Alpha2-L 15-60 130мм 1", 0,1-2,5 м³/ч, Н: 6-2,4 м, однофазный 230 В, 45Вт, 0,38 А, с дифференцированной регулировкой давления;
- 3-х ходовой клапан с электроприводом, Kvs 4,3 м³/ч;
- Возвратный балансировочный вентиль на обратке первичного контура 3/4" с Kvs 2,7 м³/ч;
- Встроенный балансировочный вентиль на перемычке;
- Термометр, установленный на подающей линии вторичного контура;
- Подключение к первичному контуру: внутренняя резьба 3/4"ВР;
- Подключение к вторичному контуру: с эксцентриком - наружная резьба 1"НР (например, для подключения к коллекторам Upronog Pro 1" или Upronog ST 1");
- Максимальная допустимая температура в первичном контуре: 90°C;
- Максимальная допустимая температура во вторичном контуре: 60°C;
- Максимальное давление: 10 бар.

Возможно использование для поверхностного охлаждения в случае добавления датчика влажности Н-56 (арт. 1047846) и антенны (арт. 1046116), в комплект не входят.

Для отопления площадей с тепловой потребностью до 10 кВт.

Артикул

1048780

Наименование

Upronog Fluvia E насосно-смесительн. блок MPG-10-A

Упаковка

1 ШТ

Насосно-смесительные блоки

Upronog Fluvia E насосно-смесительный блок CPG-15-A

Насосно-смесительная группа предназначена для управления системой напольного, настенного или потолочного отопления с использованием погодозависимой автоматики.

В комплекте с климат-контроллером С-46, датчиком наружной температуры и датчиком температуры теплоносителя на подаче.

Состав:

- Циркуляционный насос Grundfos Alpha2-L 25-60 130мм 1", 0,1-2,5 м³/ч, Н: 6-2,4 м, однофазный 230 В, 45Вт, 0,38 А, с дифференцированной регулировкой давления;
- 3-х ходовой клапан с электроприводом, Kvs 6,3 м³/ч;
- Подключения на первичном контуре: внутренняя резьба 1"ВР,
- Подключения на вторичном контуре: шаровые краны с внутренней резьбой 1"ВР.

Для отопления площадей с тепловой потребностью 3-15 кВт.

Макс. температура 90° на первичном контуре, макс. температура 60° на вторичном контуре, макс. давление 10 бар.

Возможно использование для поверхностного охлаждения в случае добавления датчика влажности Н-56 (арт. 1047846) и антенны (арт. 1046116), в комплект не входят.

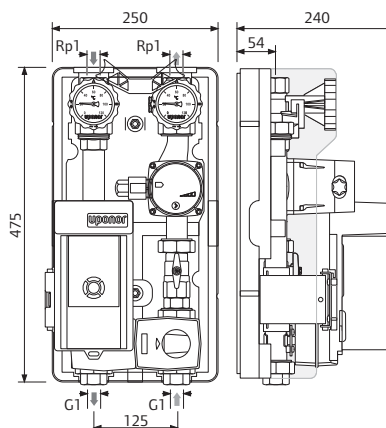

Артикул

1048782

Наименование

Upronog Fluvia E насосно-смесительн. блок CPG-15-A

Упаковка

1 ШТ

Насосно-смесительные блоки

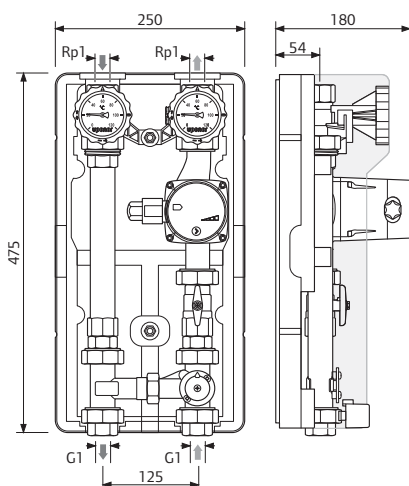

Upronog Fluvia E насосно-смесительный блок CPG-15-B

Устанавливается в тепловых пунктах или подключается к коллекторам напольного отопления Upronog.

Не имеет исполнительного механизма и системы управления.

Требует подключения к внешней системе управления (например, котла) или к климат-контроллеру Upronog C-46. Необходима установка электропривода арт. 1002356 или 1002357.

Оборудован:

- 3-х ходовым смесительным клапаном, для электропривода арт. 1002356 или 1002357, $kvs=6,3$.
- Насосом энергоэффективности класса A (Grundfos alpha2L 25-60),
Q: 0,1-2,5 м³/ч, H: 6-2,4 м, пропорциональное регулирование давления.
- Подключения на первичном контуре: внутренняя резьба 1"BP,
- Подключения на вторичном контуре: шаровые краны с внутренней резьбой 1"BP,
- В комплекте: датчик температуры подачи, датчик наружной температуры.

Для отопления площадей с тепловой потребностью 3-15 кВт.

Макс. температура 90° на первичном контуре, макс. температура 60° на вторичном контуре, макс. давление 10 бар.

Артикул

1048783

Наименование

Upronog Fluvia E насосно-смесительн. блок CPG-15-B

Упаковка

1 ШТ

Насосно-смесительные блоки

Uponor Fluvia Move PLUS насосно-смесительный блок CPG-15-B-W

Насосно-смесительный блок в комплекте с 3-х ходовым смесительным клапаном, без системы управления (климат-контроллера и электропривода клапана) для установки в тепловых пунктах и подключения к внешней системе управления (например, котла), либо к климат-контроллеру. Дополнительно необходимо подключение электропривода 1002356 или 1002357.

Состав комплекта:

- 3-х ходовой смесительный клапан под электропривод, kvs 6,3 м³/ч
- Циркуляционный насос WILLO Yonos Para 25/6
Q: 0,1-2,5 м³/ч, H: 6-2,4 м, EEI 0,17 с пропорциональным регулированием давления
- Подключение первичного контура 1"BP
- Подключение вторичного контура 1"BP
- Максимальная температура в первичном контуре: 90°C
- Максимальная температура во вторичном контуре: 60°C
- Максимальное давление: 10 бар



Артикул
1078309

Наименование	Упаковка
Uponor Fluvia Move PLUS насосно-смесительн. блок CPG-15-B-W	1 ШТ

Uponor Move электропривод 230V

Для установки на смесительном клапане, используется в системе погодозависимого управления температурой подачи. Необходимо внешнее электропитание 230 В.



Артикул	U В
1002357	230

Наименование	Упаковка
Uponor Move электропривод 3 точки 230V	1 ШТ

Поверхностное отопление и охлаждение Uponor

Насосно-смесительные блоки

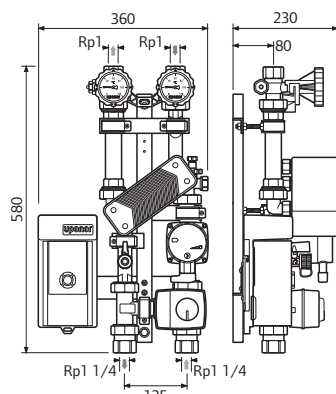

Uronor Fluvia E насосно-смесительный блок EPG-6-A

Предназначен для разделения и управления работой геотермальных систем пассивного охлаждения, оборудован климат-контроллером С-46 для управления температурой подачи.

Состоит из:

3-х ходового смесительного клапана с kvs 7, циркуляционного насоса класса энергоэффективности - А (модель Grundfos alpha2L 25-60), климат-контроллера Uronor С-46 со встроенным интерфейсом для подключения контроллера Uronor С-56 (опция, для управления температурой воздуха в помещениях), теплообменника, датчика температуры подачи, датчика наружной температуры (устанавливается на строительной площадке), крепежного материала.

Подключения на первичном контуре: внутренняя резьба Rp1 1/4"ВР,

Подключения на вторичном контуре: внутренняя резьба Rp1"ВР, оборудованная термометрами и встроенным обратным клапаном.

Необходимые аксессуары для управления системой:

Датчик влажности Uronor Н-56 (1047846), термостат Uronor Т-75 (1046114) и антенна для радиоконтроллера Uronor С-56 (1046116), либо контроллер Uronor С-56 (1045565) с датчиком влажности Uronor Н-56 (1047846) и термостатом Uronor Т-75 (1046114).

Мощность: 1-6 кВт.

Максимальная допустимая температура 90°С, максимальное давление 10 бар.

Артикул

1058304

Наименование

Uronor Fluvia E насосно-смесительн. блок EPG-6-A

Упаковка

1 ШТ

Насосно-смесительные блоки

Uponor Fluvia T насосно-смесительный блок Push-12 AC-X



Насосно-смесительный блок для управления системой напольного отопления на небольших площадях с исполнительным механизмом 230 В и возможностью подключения к комнатному термостату (арт. 1058422). В комплекте с кронштейном для левостороннего или правостороннего монтажа.

Встроенный насос Хулем, Phyd< 1W, 230В

Балансировочный клапан с kvs 0,9 м³/ч.

Максимальная допустимая температура в первичном контуре: 90°С, вторичном контуре 50°С, максимальное давление 10 бар.

Подключения: вторичный контур - наружная резьба 3/4"НР Евроконус, совместимы с зажимными адаптерами Uponor 3/4"ВР Евроконус; первичный контур - зажимные адаптеры для подключения медных трубок 15 мм.

Для помещений с тепловой потребностью 1-3кВт.

Для подключения насоса требуется питание 230 В через внешний переключатель.

Артикул

1067387

Наименование

Uponor Fluvia T насосно-смесительн. блок Push-12 AC-X

Упаковка

1 ШТ

Uponor Fluvia Y зажимной адаптер

Для подключения двух петель напольного отопления к насосно-смесительному блоку Uponor Push-12. Выходы - наружная резьба 3/4"НР Евроконус, совместимы с резьбовыми адаптерами Uponor 3/4"ВР Евроконус. Без балансировочного вентиля.

Материал: латунь. Комплект состоит из двух штук.

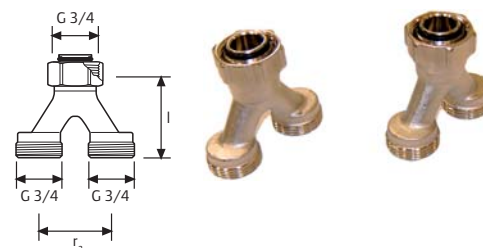

Артикул	l ga	
	мм	мм
1005675	50	40

Наименование

Uponor Fluvia Y зажимной адаптер 2xG3/4-3/4"Еuro

Упаковка

1 КОМП.

Uponor Vario клапан заполнения и слива

Для заполнения и слива отопительных/охлаждающих контуров, присоединённых к насосно-смесительному блоку Push-12, в случае их расположения выше смесительного блока, например, в настенном отоплении. Тройниковое соединение с накидной гайкой 3/4".

Поворачивающийся соединитель для шланга.



Артикул	AG	IG
	дюйм	дюйм
1061802	3/4	3/4

Наименование

Uponor Vario клапан заполнения и слива 3/4" - 3/4"

Упаковка

1 КОМП.

Насосно-смесительные блоки



Upronor Fluvia T насосно-смесительный блок PUSH-23-B-W

Насосно-смесительный блок в комплекте с термостатической головкой для поддержания постоянной температуры на подаче в системе напольного, настенного и потолочного отопления и охлаждения.

Состав комплекта:

- Термостатический клапан на подаче с капиллярной трубкой 20-55°C, kvs 1,2 м³/ч
- Циркуляционный насос WILO Yonos Para 15/6 RKA Q: 0,1-2,5 м³/ч, H: 6-2,4 м, EEI 0,17

с пропорциональным регулированием давления

- Балансировочный клапан на обратке, kvs 2,7 м³/ч

Подключение первичного контура внутренняя резьба 3/4"BP

Подключение вторичного контура наружная резьба G 1"HP для подключения к коллектору, также в комплекте переходники с накидной гайкой G1-G1 для подключения шаровых кранов

Максимальная температура в первичном контуре: 90°C

Максимальная температура во вторичном контуре: 55°C

Максимальное давление: 10 бар

Артикул

1078304

Наименование

Upronor Fluvia T насосно-смесительн. блок PUSH-23-B-W

Упаковка

1 ШТ



Upronor Fluvia T насосно-смесительный блок KRS-6

Насосно-смесительная группа с термостатическим клапаном для поддержания постоянной температуры на подаче.

Состоит из:

- Насос Grundfos UPS 15-40, Q = 3,6 м³/ч, H = 4 м, 230В, 60 Вт,
- Термостатический клапан на подаче первичного контура (kvs 1,2 м³/ч),
- Возвратный балансировочный клапан на обратке первичного контура (kvs 2,7 м³/ч),
- Встроенный балансировочный вентиль на перемычке,
- Термостатическая головка 20-55°C с погружным датчиком,
- Ограничительный термостат (преднастройка 55°C),
- Подключения на первичном контуре: 3/4"BP,
- Подключения на вторичном контуре 1"HP (например, для подключения к коллекторам Upronor Pro 1" или Upronor ST 1"),
- Диапазон работы термостатов:
- Температура на подаче первичного контура: 20 - 90 °C,
- Температура на подаче вторичного контура: 20 - 55 °C,
- Максимальное давление 10 бар.

Для отопления площадей с тепловой потребностью до 6 кВт.

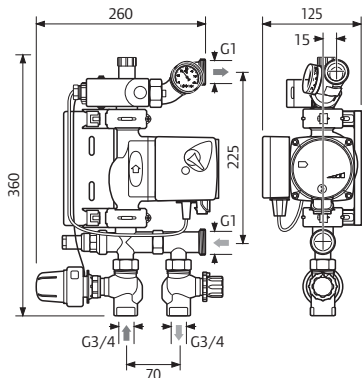

Артикул	Q kW	l мм	b мм	h мм	ra мм	ra1 мм
1000171	6	359	255	145	200-240	50

Наименование

Upronor Fluvia T насосно-смесит. блок KRS-6

Упаковка

1 ШТ

Насосно-смесительные блоки

Upronog Fluvia T насосно-смесительный блок TPG-30-TN

Обеспечивает поддержание постоянной температуры теплоносителя на подаче в системе напольного отопления.

Состав:

- 3-х ходовой смесительный клапан со встроенным обратным клапаном на байпасе, диапазон настройки 15-55°C, kvs 8 м³/ч,
- Циркуляционный насос Wilo Para 1-8 с параметрами: Q, 1-8,3 м³/ч, H: 8-2 м EEI < 0,27,
- Термостатический клапан на подаче первичного контура с kvs 4,8 м³/ч,
- Подключения на вторичном контуре: внутренняя резьба G 1 1/2"BP,
- Подключения на первичном контуре: внутренняя резьба 1"BP,
- Макс. температура на первичном контуре 90° C, на вторичном контуре 60°С,
- Макс. давление 10 бар.

Для отопления площадей с тепловой потребностью до 30 кВт.



Артикул	Наименование	Упаковка
1059838	Upronog Fluvia T насосно-смесительн. блок TPG-30-TN	1 ШТ

Управление температурой подачи



Климат-контроллер C-46

Климат-контроллер Upronog C-46 может управлять температурой подачи в системах поверхностного отопления, охлаждения и снеготаяния Upronog. Его

главная функция состоит в регулировании температуры подачи, управляя смесительным клапаном. Возможности системы значительно расширяются в комбинации с беспроводной системой Upronog Radio 24V. Подключение климат контроллера C-46 к радиоконтроллеру C-56 осуществляется через последовательную шину, после чего взаимодействие этих двух устройств позволяют использовать для контроля и управления множество различных функций термостатов, датчиков, таймера и пр.

К климат-контроллеру можно подключить до 6 датчиков влажности H-56. Датчики должны быть установлены в помещениях и местах, где существует наибольший риск выпадения конденсата при работе в режиме охлаждения, что позволяет обеспечивать максимальный комфорт при эксплуатации.

Примеры применения

Климат-контроллер C-46 может работать как независимое устройство, так и в комбинации с радиоконтроллером C-56, позволяя подобрать подходящий вариант реализации системы автоматике.

Достоинства

Лёгкая управляемость:

- Мастер установки облегчает установку и настройку системы
- Быстрый доступ из меню к базовым функциям

Комфорт:

- До 6 беспроводных датчиков влажности помогают надёжно избежать выпадения конденсата
- Высочайшее качество и надёжность контроля температуры подачи и температуры в помещениях

Экономия энергии:

- Встроенное управление насосом
- Погодозависимое регулирование температуры подачи от внешних и внутренних датчиков

Эффективность:

- Совместимость с беспроводной системой управления внутренним климатом
- К климат-контроллеру C-46 могут подключаться до трёх контроллеров C-56 через последовательную шину (функция Master and Slave)

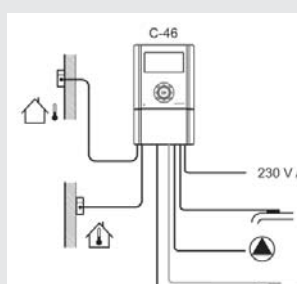

C-46 как независимое устройство - с проводными датчиками Upronog наружной/внутренней температуры. Наиболее типичный вариант погодозависимой автоматике в различных системах отопления.

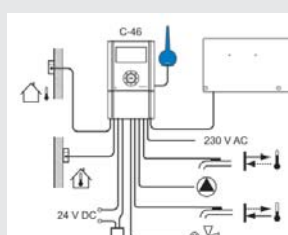

Погодозависимый контроль температуры подачи в системе топление+охлаждение в комбинации с контроллером C-35 проводной системы автоматике Upronog с возможностью переключения режимов отопление/охлаждение.

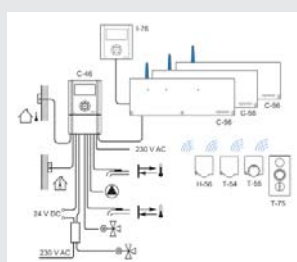

Погодозависимый контроль температуры подачи климат-контроллером C-46 с интеллектуальной интеграцией и взаимодействием с беспроводной системой Radio 24V (до 3 радиоконтроллеров) для увеличения эффективности и комфорта системы отопления и охлаждения.

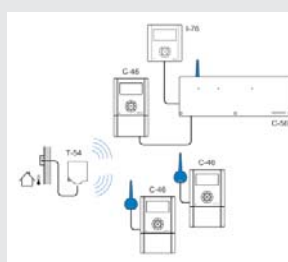

Возможности датчика наружной температуры: подключение датчика к термостату T-54 в комбинации с климат-контроллером C-46. В случае использования нескольких климат-контроллеров C-46 необходим только один датчик наружной температуры в комбинации с термостатом T-54. Данные о температуре наружного воздуха будут передаваться на все климат-контроллеры C-46 и контроллер C-56, которая будет отображаться на дисплее панели управления I-76.

Управление температурой подачи

Upronog Radio 24V климат-контроллер расширенный C-46

Погодозависимое управление температурой подачи в системах отопления и охлаждения. Может работать совместно с радиоконтроллером Upronog C-56.

Состав комплекта:

- Климат-контроллер C-46
- Антенна
- Датчик влажности Upronog H-56, беспроводной
- Датчик наружной температуры, проводной (длина кабеля 5 м)
- Датчик температуры подачи, проводной (длина кабеля 4 м)
- Кабель антенны (длина 3 м)
- Крепежный материал.

Опции:

- Датчик внутренней температуры, проводной
- Датчик температуры обратки, проводной
- Возможность подключения дополнительно 5 датчиков влажности Upronog H-56

Основные функции:

- Мастер установки обеспечивает легкую и быструю настройку
- Система быстрого меню дает простой доступ к основным настройкам
- Интеграция с радиоконтроллером C-56 через шину, предоставляет доступ к данным C-56
- Информация о системе, статус Отопление/Охлаждение режим ECO и т.д. также доступны через шину
- Автопереключение режимов Отопление/Охлаждение
- ECO/Comfort таймер в климат-контроллере, если отсутствует панель управления I-76 в системе
- Резервное питание для часов в течение 8 час
- Сигнализация при вмешательстве
- Управление насосом с внутренним предохранителем
- Поддерживает исполнительные механизмы на 24В или 0-10В управляемые электроприводы или насосы с изменяемой скоростью
- Вход общего назначения для переключения Отопление+Охлаждение или сигнала об обнаружения снега
- Выход общего назначения для команд Отопление+Охлаждение, команды Осушение или оповещения об ошибке
- Вход датчика внутренней температуры
- Вход датчика наружной температуры
- Вход датчика температуры подачи
- Вход датчика температуры обратки

Датчик влажности Upronog H-56:

- Беспроводной датчик влажности с индикацией состояния батареек
- В комплект входят батарейки и монтажный материал
- Подключается к климат-контроллеру C-46, борудованному антенной, или через радиоконтроллер C-56



Артикул	l мм	b мм	h мм
1047845	174	106	80

Наименование	Упаковка
Upronog Radio 24V климат-контроллер расш. C-46	1 КОМП.

Управление температурой подачи



Uponor Radio 24V климат-контроллер C-46

Погодозависимое управление температурой подачи в системах отопления.

Может работать совместно с радиоконтроллером Uponor C-56. Режим охлаждения доступен при использовании совместно с антенной и датчиком влажности (продаются отдельно).

Состав комплекта:

- Климат-контроллер C-46
- Датчик наружной температуры, проводной (длина кабеля 5 м)
- Датчик температуры подачи, проводной (длина кабеля 4 м)
- Крепежный материал

Опции:

- Антенна для подключения радиотермостатов
- Датчик внутренней температуры, проводной
- Датчик температуры обратки, проводной

Основные функции:

- Мастер установки обеспечивает легкую и быструю настройку
- Система быстрого меню дает простой доступ к основным настройкам
- Интеграция с радиоконтроллером C-56 через шину, предоставляет доступ к данным C-56
- Информация о системе, статус Отопление/Охлаждение режим ECO и т.д. также доступны через шину
- ECO/Comfort таймер в климат-контроллере, если отсутствует
- панель управления I-76 в системе
- Резервное питание для часов в течение 8 ч
- Сигнализация при вмешательстве
- Управление насосом с внутренним предохранителем
- Поддерживает исполнительные механизмы на 24В или 0-10В управляемые электроприводы или насосы с изменяемой скоростью
- Вход общего назначения для переключения Отопление+Охлаждение или сигнала об обнаружении снега
- Выход общего назначения для команд Отопление+Охлаждение, команды Осушение или оповещения об ошибке
- Вход датчика внутренней температуры
- Вход датчика наружной температуры
- Вход датчика температуры подачи
- Вход датчика температуры обратки

Артикул	l мм	b мм	h мм
1047844	174	106	80

Наименование	Упаковка
Uponor Radio 24V климат-контроллер C-46	1 КОМП.

Управление температурой подачи

Uponor Radio 24V блок питания

Блок питания 230В/24В с Евро-разъемом для климат-контроллера С-46 и электропривода Uponor 24В (арт. 1002356).



Артикул	Наименование	Упаковка
1048763	Uponor Radio 24V блок питания 230V/24V 0,30A N/CE/S	1 ШТ

Uponor Radio 24V датчик влажности Н-56

Беспроводной датчик влажности информирует о состоянии влажности в помещении, позволяя избежать выпадения конденсата при работе системы охлаждения. Благодаря беспроводной связи может быть размещен в любом удобном месте.

Состоит из:

- Датчик влажности Н-56
- Батарейки 2x AAA
- Крепёжный материал

Функциональные особенности:

- Информирование о влажности в помещении
- Может быть подключен к климат-контроллеру С-46 с помощью антенны или радиоконтроллера С-56
- Контроль влажности по помещениям в комбинации с контроллером С-56

Цвет: белый RAL 9010



Артикул	Наименование	Упаковка
1047846	Uponor Radio 24V датчик влажности Н-56	1 ШТ

Uponor Radio 24V датчик подачи/обратки С-46

Для подключения напрямую к климат-контроллеру С-46.

Длина кабеля 4 м.

Внимание: датчик температуры обратки нужен только для контроля средней температуры.



Артикул	Наименование	Упаковка
1047847	Uponor Radio 24V датчик подачи/обратки С-46	1 ШТ

Управление температурой подачи

Uponor Radio 24V датчик наружной/внутренней температуры C-46

Может использоваться как датчик наружной или внутренней температуры. Для подключения к климат-контроллеру C-46 или к радиоконтроллеру C-56 DEM. Требуется дополнительный кабель для подключения.



Состав комплекта:

- Датчик с корпусом
- Вход для кабеля с зажимом
- Крепежный материал

Функциональные особенности:

- Для подключения напрямую к климат-контроллеру C-46
- Возможность подключения к радиотермостату Public T-54
- При подключении к радиоконтроллеру C-56 DEM наружная температура отображается на панели управления I-76

Класс защиты: 65

Диапазон температур: от -40 до 80°C

Цвет: белый.

Артикул	l мм	b мм	h мм
1047848	85	50	35

Наименование	Упаковка
Uponor Radio 24V датчик нар./вн. темп-ры C-46	1 ШТ

Uponor UCS Accessory реле отопление/охлаждение

Для автоматического переключения режимов Отопление/Охлаждение от внешнего сигнала.



Артикул	U В	l мм	b мм	h мм
1000516	24	160	50	95
1000517	230	160	50	95

Наименование	Упаковка
Uponor UCS Accessory реле отопл./охлажд. 24V	1 ШТ
Uponor UCS Accessory реле отопл./охлажд. 230V	1 ШТ

Uponor Actuator 24V электропривод

Для установки на смесительном клапане, используется в комбинации с климат-контроллером C-46. Оборудован исполнительным механизмом на 24В. Диапазон сигналов 0-10В. Необходимо внешнее электропитание (например, блок питания Uponor, арт. 1048763).



Артикул	U В
1002356	24

Наименование	Упаковка
Uponor Actuator 24V электропривод 0-10V 24V	1 ШТ

Система радио управления Radio 24V



Система беспроводного управления климатом в помещениях Upronog Radio 24V с функциями DEM была разработана на основе существовавшей ранее системы радиоуправления Upronog. Кроме цвета

радиоконтроллера (ранее был белый, а теперь темно-серый), есть много других отличий между двумя версиями. Усовершенствованная система обладает рядом особенностей, которые еще больше облегчают ее монтаж и настройку. Кроме значительного энергосбережения при работе, быстрой установки и удобства использования, что является стандартными отличиями всех систем Upronog, новая система управления делает отопление и охлаждение еще более комфортабельным.

Автоматическая балансировка покончила с занимающей много времени ручной гидравлической увязкой системы. В большинстве случаев нет необходимости пересчитывать настройки клапанов, что обычно требуется после перепланировки помещения или замены напольного покрытия. Распределение тепла в помещении анализируется специальным программным обеспечением. Соответствующие значения сохраняются в памяти и система автоматически балансируется с регулярными интервалами. Это обеспечивает оптимальное распределение энергии!

Функция «Комфортные настройки» предотвращает чрезмерное охлаждение греющих поверхностей, если помещение отапливается с помощью альтернативного источника (например: открытого камина). Система диагностики подачи контролирует тепловые показатели

во всех комнатах и подает на Панель управления I-76 сигнал о недостаточной или излишней подаче тепла. Функция «Помещение-байпас» особенно подходит для систем с жесткими требованиями к минимальному расходу. Неправильно расположенные термостаты обнаруживаются автоматически и исправляются с помощью функции „Проверка помещений“. В режиме охлаждения установка датчика влажности H-56 в каждом помещении позволяет избежать выпадения конденсата. Реле отопление/охлаждение/осушение может использоваться для подключения к внешнему осушителю, что увеличивает холодильную мощность.

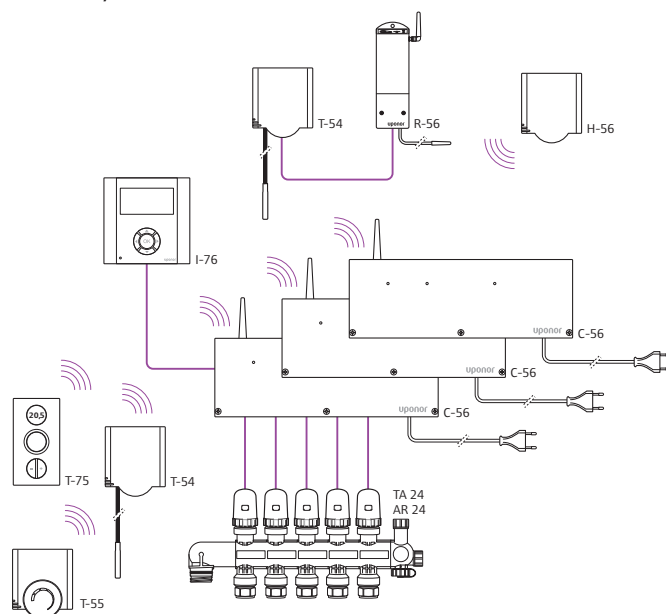

Достоинства

Экономия энергии:

- Энергосбережение до 8% благодаря повышенной эффективности
- Индивидуальные экономичные настройки
- Встроенное управление насосом

Простота монтажа и эксплуатации:

- Отсутствие необходимости ручной гидравлической балансировки
- "Мастер установки" делает монтаж и запуск легким и быстрым
- Надежное функционирование с минимальным обслуживанием

Высокий комфорт:

- Улучшенное распределение тепла
- Быстрое и точное регулирование с уменьшением времени реакции до 25%
- Возможность дистанционного SMS контроля
- Высокое качество и надёжность контроля температур в помещениях
- Защита от выпадения конденсата в режиме охлаждения

Эффективность:

- Совместимость с климат-контроллером Upronog C-46
- К климат-контроллеру C-46 может быть подключено до трех контроллеров C-56 через шину управления (функции Ведущая и Ведомая шины)
- Повышенная холодильная мощность за счёт добавления осушителя

Система радио управления Radio 24V



Upronog Radio 24V контроллер C-56

Служит для автоматического управления водяным напольным отоплением/охлаждением путем получения и обработки радиосигналов от радиотермостатов и последующего включения/выключения исполнительных механизмов. Для активации функций DEM необходимо использовать в комбинации с Панелью управления Upronog I-76.

Состоит из:

- Радиоконтроллер C-56;
- Антенна;
- Соединительные кабели и крепёж.

Функциональные особенности:

- Электронное управление;
- Прием сигналов от макс. 12 радиотермостатов;
- Подключение до 14 исполнительных механизмов 24 В;
- Функция переключения режимов Отопление/Охлаждение от внешнего сигнала;
- Реле насоса;
- Профилактические упражнения для клапанов и насоса в целях их защиты от окисления/прикипания;
- Цвет: темно-серый (RAL 7015);
- Защита IP 30;
- Питание 230 В, 50 Гц, 70 Вт.

l - 316 мм h - 110 мм d - 60 мм

Артикул	Р Вт	Р Вт	U В	цвет
1045565	1	>2	230	тёмно-серый

Наименование	Упаковка
Upronog Radio 24V контроллер C-56 CE/S	1 ШТ



Upronog Radio 24V панель управления I-76

Служит для автоматического управления водяным напольным отоплением/охлаждением в комбинации с радиоконтроллером

Upronog C-56. Активирует функции DEM.

Характеристики:

- Дисплей LCD с голубой подсветкой.

Функции:

- Пять программируемых температурных ECO-режимов;
- Max/Min ограничение температуры;
- Режим праздников (выходного дня);
- Функция „Автоматическая балансировка“;
- Функция „Проверка помещений“;
- Функция «Помещение-байпас»;
- Функция „Комфортные настройки“;
- Функция „Диагностика подачи“;
- Управление до 3-х контроллеров;
- Материал - пластик;
- Цвет темно-серый (RAL 7015).

Защита: IP 30 (EN 60 529). Питание 11 В постоянного тока от контроллера, мощность 1 Вт.

Артикул	l мм	b мм	h мм
1045568	110	110	30

Наименование	Упаковка
Upronog Radio 24V панель управления I-76 CE/S/W	1 ШТ

Система радио управления Radio 24V

Upronog Radio 24V термостат с дисплеем T-75

Служит для задания, измерения температуры воздуха в помещении и передачи данных радиоконтроллеру посредством радиосвязи. Оборудован ЖК-дисплеем, отображающим заданную и фактическую температуры воздуха.

Состоит из:

- Термостат с ЖК-дисплеем
- Встроенный элемент контроля температуры
- Две батарейки AAA 1,5В и крепёжный материал

Опции:

- Крепежная планка в качестве настольной подставки или настенной установки (поставляется отдельно арт. 1000503 белая, 1000505 серебристая, 1046115 серая)

Функциональные особенности:

- На дисплее отображается „ощущаемая“ температура
- Постоянный контроль изменений для Вашего удобства
- Легкость в использовании (кнопки +/- для изменения желаемой температуры)
- Температурный диапазон 5-30°С, совместимость с панелью управления I-76
- Различное цветовое исполнение

Радиус действия: макс. 30 м,

Частота радиосигнала: 868,3 МГц,

Мощность радиосигнала: ок. 1 мВт,

Цвет: белый ~ RAL9010, серебристый ~ RAL9006,

серый ~ RAL7015



Поверхностное отопление
и охлаждение Upronog

Артикул	l мм	b мм	h мм	цвет
1000502	124	66	16	белый
1000504	124	66	16	серебристый
1046114	124	66	16	тёмно-серый

Наименование	Упаковка	
Upronog Radio 24V термостат с дисплеем T-75 white	1	шт
Upronog Radio 24V термостат с дисплеем T-75 silver	1	шт
Upronog Radio 24V термостат с дисплеем T-75 grey	1	шт

Система радио управления Radio 24V



Upronog Radio 24V крепёжная планка T-75

Используется в качестве настольной подставки или крепления радиотермостата Upronog T-75 к стене с помощью двусторонней клейкой ленты.

Состав комплекта:

- Крепёжная планка с клипсой
- Кронштейн
- Клейкая лента

Функциональные особенности:

- Удобное расположение термостата в желаемом месте;
- Настольная подставка
- Настенный монтаж с помощью клейкой ленты (без отверстий в стене)
- Сигнализации о неправильном расположении термостатов
- Различное цветовое исполнение (1000503 белая, 1000505 серебристая, 1046115 серая)

Артикул	цвет
1000503	белый
1000505	серебристый
1046115	тёмно-серый

Наименование	Упаковка
Upronog Radio 24V крепёжная планка T-75 white	1 ШТ
Upronog Radio 24V крепёжная планка T-75 silver	1 ШТ
Upronog Radio 24V крепёжная планка T-75 grey	1 ШТ



Upronog Radio 24V термостат T-55

Служит для задания, измерения температуры воздуха в помещении и передачи данных радиоконтроллеру посредством радиосвязи. Задание температуры осуществляется посредством дискового регулятора. Для накладного монтажа.

В комплект входят две батарейки AAA 1,5В и крепёжный материал.

Радиус действия: макс. 30 м,
 Частота радиосигнала: 868,3 МГц,
 Мощность радиосигнала: ок. 1 мВт,
 Температурный диапазон: 6 – 30°C.
 Цвет: белый (RAL 9010)

Артикул	l	b	h
	мм	мм	мм
1000527	72	72	21

Наименование	Упаковка
Upronog Radio 24V термостат T-55	1 ШТ

Система радио управления Radio 24V

Upronog Radio 24V термостат Public T-54

Служит для задания, измерения температуры воздуха в помещении и передачи данных радиоконтроллеру посредством радиосвязи. Требуемая температура задается внутри корпуса. Для накладного монтажа. В комплект входят две батарейки AAA 1,5В и крепёжный материал.



Опции:

- Подключение датчика пола для ограничения максимальной/минимальной температуры пола (арт. 1000538) или
- Подключение SMS модуля R-56 (арт. 1045570) или
- Датчик наружной температуры (арт. 1047848) может быть подключен к системе DEM, с помощью термостата T-54

Функции:

- Температурный диапазон 6-30°С
- Требуемая температура задается внутри корпуса

Радиус действия: макс. 30 м,

Частота радиосигнала: 868,3 МГц,

Мощность радиосигнала: ок. 1 мВт

Цвет: белый (RAL9010)

Артикул	l мм	b мм	h мм	Наименование	Упаковка
1045572	72	72	21	Upronog Radio 24V термостат Public T-54	1 ШТ

Система радио управления Radio 24V



Uponor Radio 24V датчик влажности H-56

Беспроводной датчик влажности информирует о состоянии влажности в помещении, позволяя избежать выпадения конденсата при работе системы охлаждения. Благодаря беспроводной связи может быть размещен в любом удобном месте.

Состоит из:

- Датчик влажности H-56
- Батарейки 2x AAA
- Крепёжный материал

Функциональные особенности:

- Информирование о влажности в помещении
- Может быть подключен к климат-контроллеру C-46 с помощью антенны или радиоконтроллера C-56
- Контроль влажности по помещениям в комбинации с контроллером C-56

Цвет: белый RAL 9010

Артикул	l мм	b мм	h мм
1047846	72	72	21

Наименование	Упаковка
Uponor Radio 24V датчик влажности H-56	1 ШТ



Uponor Smatrix модуль R-56 SMS CE/N/S

Служит для дистанционного управления водяным напольным отоплением/охлаждением. Подключается к радиотермостатам системы Smatrix Wave (Plus), радиотермостату Uponor Public T-54 или проводным термостатам системы Smatrix Base и таймеру I-36. Модуль обеспечивает дистанционное включение/выключение энергосберегающего режима Eco с помощью SMS-сообщения и информирует о фактической температуре воздуха в контрольном помещении путем отправки SMS-сообщений.

Состав комплекта:

- SMS-модуль R-56
- Датчик для измерения температуры воздуха или пола
- 1 сухой контакт для дистанционного управления
- 2 контакта для внешней системы
- 1 контакт для датчика наружной температуры

Функции:

- Дистанционное переключение между режимом ECO и „Комфортные настройки“
- Информирование о внутренней и наружной температуре
- Посылает сигнал тревоги в случае нештатной ситуации в контрольном помещении

Для работы SMS-модуля необходима обычная SIM-карта от мобильного телефона. Работает в стандарте GSM.

- Питание 230 В, 50 Гц;
- Защита IP 30.

Артикул	l мм	b мм	h мм
1045570	185	75	28

Наименование	Упаковка
Uponor Smatrix модуль R-56 SMS CE/N/S 230V	1 КОМП.

Система радио управления Radio 24V

Upronog Radio 24V KNX преобразователь R-76

Для соединения контроллера C-56 с системой связи KNX-стандарта, применяемой в „Умных домах“.

- Питание 230 В, 50 Гц
- Защита IP 30.



Артикул	l мм	b мм	h мм	Наименование	Упаковка
1045571	203	75	26.5	Upronog Radio 24V KNX преобразователь R-76 KNX	1 ШТ

Система радио управления Radio 24V



Uponor UCS Accessory реле отопление/охлаждение

Для автоматического переключения режимов Отопление/Охлаждение от внешнего сигнала.

Артикул	U В	l мм	b мм	h мм
1000516	24	160	50	95
1000517	230	160	50	95

Наименование	Упаковка
Uponor UCS Accessory реле отопл./охлажд. 24V	1 ШТ
Uponor UCS Accessory реле отопл./охлажд. 230V	1 ШТ



Uponor UCS Accessory кабель соединительный

Кабель типа „витая пара“ для соединения:
 - Радиоконтроллера C-56 с панелью управления I-76,
 - Радиоконтроллера C-56 с радиоконтроллером C-56,
 - Антенны с радиоконтроллером C-56.

Артикул	L м
1000515	15

Наименование	Упаковка
Uponor UCS Accessory кабель соединит-ный 15m	1 ШТ



Uponor UCS Accessory датчик температуры пола

Датчик пола с кабелем длиной 4 м для использования с термостатами T-33, T-36, T-37, T-38 и T-54 для возможности контроля максимальной или минимальной температуры пола.

Артикул	d мм	l мм	Sensor мм
1000538	5	4000	25

Наименование	Упаковка
Uponor UCS Accessory датчик темп-ры пола T-33 T-36 T-37 T-38 T-54	1 ШТ



Uponor UCS Accessory рамка для термостата

Декоративная накладка для накладного монтажа термостатов. Также подходит для стандартной настенной коробки и для случаев реконструкции при установке новых термостатов взамен старых. Размер 90*90 мм, пластик, цвет белый RAL 9010.

Артикул	l мм	b мм	h мм
1000539	90	90	8

Наименование	Упаковка
Uponor UCS Accessory рамка для термостата T-33 T-35 T-37 T-54 T-55 H-56	1 КОМП.

Система радио управления Radio 24V

Upronog Radio 24V усилитель радиосигнала

Для усиления (ретрансляции) радиосигнала между радиотермостатом и радиоконтроллером С-56 или климат-контроллером С-46 в случае недостаточной мощности сигнала в зданиях с потенциально возможными электромагнитными помехами. Для накладного монтажа. В комплект входит кабель (2 x 0,75) с разъемом и крепёжный материал.



Артикул	Р Вт	U В	l мм	b мм	h мм	Наименование	Упаковка
1000518	< 1	230	160	75	26	Upronog Radio 24V усилитель радиосигнала 230V	1 КОМП.

Система проводного управления Wired 24V



Проводная система управления температурой в помещениях с широким выбором компонентов

Система управления климатом Upronor Wired 24V состоит из электронных компонентов, которые были

специально разработаны для совместной работы друг с другом (6 моделей термостатов, 2 контроллера и таймер).

Как только термостат обнаруживает, что отопление или охлаждение в помещении необходимо скорректировать, контроллер соответственно включает исполнительные механизмы напряжением 24 В. Шесть моделей термостатов, доступные для этой системы, могут комбинироваться друг с другом и подключаться к контроллерам с помощью неполярных двужильных кабелей (6-12 В), которые невозможно перепутать.

Выбор между двумя типами контроллеров

В зависимости от размера отопительной системы и конкретных требований Вы можете использовать 6-канальный (С-33) или 12-канальный (С-35) контроллер. 12-канальный контроллер обслуживает максимум 12 термостатов, 14 исполнительных механизмов и таймер I-36 (опция). 12-канальный контроллер С-35 также имеет возможность переключения режимов Отопление/Охлаждение от внешнего сигнала. Принцип подключения проводов к контроллеру выполнен так, что несколько исполнительных механизмов могут быть скомбинированы с одним термостатом по одному проводу. Термостаты и исполнительные механизмы соединяются с контроллером с помощью простых в использовании штекерных разъемов. 12-ти канальный контроллер помимо всего прочего имеет возможность переключения между режимами отопление и охлаждение от внешнего сигнала.

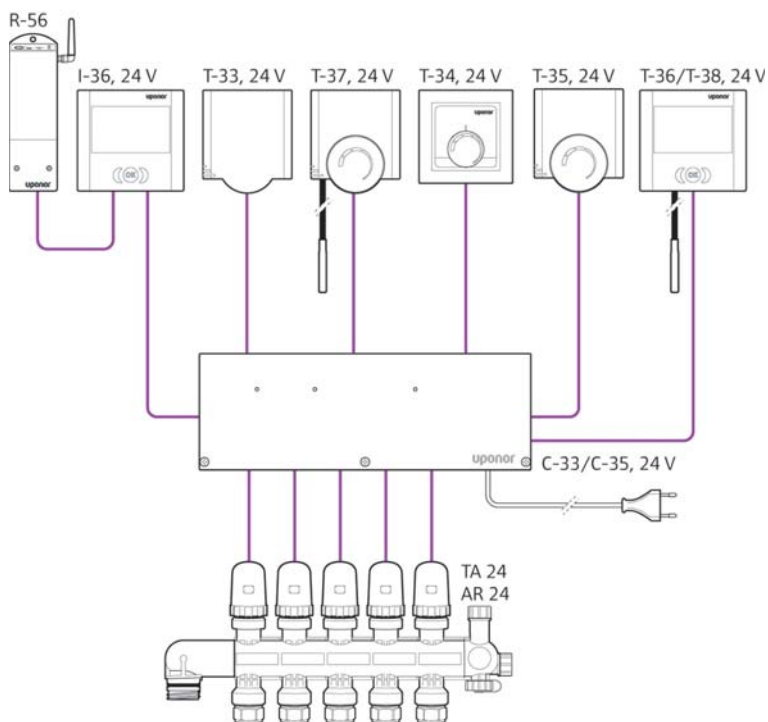

Достоинства

Уменьшение затрат и простота монтажа:

Недорогое и безопасное подключение термостата (6-12В)
Функция автоматической балансировки

Экономия энергии:

Программирование снижения комнатной температуры с помощью таймера с разделением на зоны

Высокий уровень комфорта:

Возможность подключения датчика температуры пола
Дистанционное управление по SMS с помощью SMS-модуля R-56

Важно:

Все устройства системы управления Upronor Wired 24V разработаны для совместной работы. Термостаты T-33, T-34, T-35, T-36, T-37, T-38 (6-12V) могут использоваться в различных комбинациях с контроллерами C-33 и C-35. Цифровой таймер I-36 может использоваться только с контроллером C-35 в комбинации с любыми термостатами данной системы. Upronor Wired 24V - это автономная система из специальных компонентов, которые нельзя заменять устройствами других производителей.

Система проводного управления Wired 24V

Upronog Wired 24V контроллер 12 каналов C-35



Служит для автоматического управления водяным напольным отоплением/охлаждением. Контроллер управляет исполнительными механизмами в соответствии с информацией, поступающей от проводных термостатов, а также согласно заданным параметрам системы.

Подключение макс. 12 проводных комнатных термостатов (Т-33, Т-34, Т-35, Т-36, Т-38) и макс. 14 исполнительных механизмов (модели ТА/TR), 24В.

Активация режима Eco возможна при подключении таймера I-36 или использования термостатов Т-38 для соответствующих помещений.

Состав комплекта:

- Контроллер C-35 12-ти канальный
- Крепёжный материал
- Электронное управление с помощью микропроцессора
- Встроенный 230-24В преобразователь

Функциональные особенности:

- Реле насоса
- Профилактические упражнения для клапанов и насоса
- Защита от перегрузки

Опции:

- Переключения режимов отопление/охлаждение от внешнего сигнала
- Возможность подключения таймера Upronog I-36
- Возможность подключения конвертера точки росы Upronog

Материал: пластик белого цвета (RAL 9010)

Защита IP 30 (EN 60529)

Максимальное потребление мощности на один исполнительный механизм 24В: 0.2 А (пусковой ток)

Эффективное потребление мощности на один исполнительный механизм 24В: < 2 Вт

Артикул	U В	I мм	b мм	h мм	Наименование	Упаковка
1000533	24	315	110	58	Upronog Wired 24V контроллер 12 каналов C-35 CE/S	1 КОМП.

Система проводного управления Wired 24V



Uponor Wired 24V контроллер 6 каналов C-33

Служит для автоматического управления водяным напольным отоплением/охлаждением. Контроллер управляет исполнительными механизмами в соответствии с информацией, поступающей от проводных термостатов, а также согласно заданным параметрам системы. Подключение макс. 6 проводных комнатных термостатов (Т-33, Т-34, Т-35, Т-36, Т-38) и макс. 8 исполнительных механизмов (модели ТА/TR), 24В.

Состав комплекта:

- Контроллер C-33 6-ти канальный
- Крепёжный материал
- Электронное управление с помощью микропроцессора
- Встроенный 230-24В преобразователь

Функциональные особенности:

- Реле насоса
- Профилактические упражнения для клапанов и насоса
- Защита от перегрузки

Материал: пластик белого цвета (RAL 9010)

Защита IP 30 (EN 60529)

Максимальное потребление мощности на один исполнительный механизм 24В: 0.2 А (пусковой ток)

Эффективное потребление мощности на один исполнительный механизм 24В: < 2 Вт

Внимание! Контроллер не имеет возможности подключения таймера Uponor I-36!

Артикул	U	I	b	h
	В	мм	мм	мм
1000531	24	315	110	58

Наименование	Упаковка	
Uponor Wired 24V контроллер 6 каналов C-33 CE/S	1	КОМП.

Система проводного управления Wired 24V

Uronor Wired 24V цифровой таймер I-36

Используется в комбинации с контроллером Uronor C-35. Благодаря своим функциям, таймер позволяет программировать работу системы напольного отопления/охлаждения во времени и, тем самым, экономить тепловую энергию. Оснащен ЖК-дисплеем и кнопками для навигации.



Основные функции:

- 2-х зонные программируемые режимы Comfort / ECO,
- Отображение на дисплее статуса зон и времени,
- Предварительно запрограммированные изменяемые программы для работы по дням / выходным / неделям,
- Установка даты и времени, защита от потери электропитания,
- Режим блокировки, режимы Standby/OFF,
- Скрытая перезагрузка,
- Временный или постоянный форсированный режим,
- Сухой контакт для сигнала „Форсированный ECO-режим“, пример: сигнал от SMS-модуля Uronor R-56 для удаленного управления,
- Электропитание от контроллера (батарейки не требуются).

Артикул	l b h		
	мм	мм	мм
1048013	85	83	25

Наименование	Упаковка	
Uronor Wired 24V цифровой таймер I-36 - C-35	1	шт

Система проводного управления Wired 24V



Upronog Smatrix модуль R-56 SMS CE/N/S

Служит для дистанционного управления водяным напольным отоплением/охлаждением. Подключается к радиотермостату Upronog Public T-54 или таймеру I-36. Модуль обеспечивает дистанционное включение/выключение энергосберегающего режима Eco с помощью SMS-сообщения и информирует о фактической температуре воздуха в контрольном помещении путем отправки SMS-сообщений.

Состав комплекта:

- SMS-модуль R-56
- Датчик для измерения температуры воздуха или пола
- 1 сухой контакт для дистанционного управления
- 2 контакта для внешней системы
- 1 контакт для датчика наружной температуры

Функции:

- Дистанционное переключение между режимом ECO и „Комфортные настройки“
- Информирование о внутренней и наружной температуре
- Посылает сигнал тревоги в случае нештатной ситуации в контрольном помещении

Для работы SMS-модуля необходима обычная SIM-карта от мобильного телефона. Работает в стандарте GSM.

- Питание 230 В, 50 Гц;
- Защита IP 30.

Артикул	l мм	b мм	h мм
1045570	185	75	28

Наименование	Упаковка
Upronog Smatrix модуль R-56 SMS CE/N/S 230V	1 КОМП.

Система проводного управления Wired 24V

Upronog Wired 24V термостат T-37

Проводной термостат для накладного монтажа с дисковым регулятором температуры. Служит для задания, измерения температуры воздуха в помещении и передачи данных контроллеру C-33 или C-35.

Состав комплекта:

- Термостат Upronog T-37 с дисковым регулятором для настройки
- Дополнительный внутренний порт для подключения датчика температуры пола
- Светодиодный индикатор
- Крепежный материал

Опции:

- Датчик температуры пола (1000538, продается отдельно)
- Рамка для термостата (1000539, продается отдельно)

Функциональные особенности:

- Температурный диапазон: 6-30°C, метка на 21°C
- Настройки температуры могут быть лимитированы механически путем перемещения ограничителей под дисковым регулятором
- Настройки для датчика температуры пола (ограничение по максимуму или минимуму)
- Питание от контроллера 6-12В (батарейки не нужны)

Цвет: белый RAL 9010

Кабель: 2 х мин. 0,5 мм²

Макс. длина кабеля: 50 м



Поверхностное отопление
и охлаждение Upronog

Артикул	l b h			Наименование	Упаковка	
	мм	мм	мм			
1000536	72	72	21	Upronog Wired 24V термостат T-37	1	КОМП.

Система проводного управления Wired 24V



Uponor Wired 24V термостат Public T-33

Проводной термостат для накладного монтажа в помещениях общественного назначения. Служит для задания, измерения температуры воздуха в помещении и передачи данных контроллеру С-33 или С-35. Настройки задаются внутри корпуса.

Состав комплекта:

- Термостат Uponor T-33
- Дополнительный внутренний порт для подключения датчика температуры пола
- Светодиодный индикатор
- Крепежный материал

Опции:

- Датчик температуры пола (1000538, продается отдельно)
- Рамка для термостата (1000539, продается отдельно)

Функциональные особенности:

- Температурный диапазон: 6-30°C
- Настройки для датчика температуры пола (ограничение по максимуму или минимуму)
- Питание от контроллера 6-12В (батарейки не нужны)

Цвет: белый RAL 9010

Кабель: 2 х мин. 0,5 мм²

Макс. длина кабеля: 50 м

Артикул	l мм	b мм	h мм
1000537	72	72	21

Наименование	Упаковка
Uponor Wired 24V термостат Public T-33	1 КОМП.



Uponor UCS Accessory рамка для термостата

Декоративная накладка для накладного монтажа термостатов. Также подходит для стандартной настенной коробки и для случаев реконструкции при установке новых термостатов взамен старых. Размер 90*90 мм, пластик, цвет белый RAL 9010.

Артикул	l мм	b мм	h мм
1000539	90	90	8

Наименование	Упаковка
Uponor UCS Accessory рамка для термостата T-33 T-35 T-37 T-54 T-55 H-56	1 КОМП.

Система проводного управления Base 230V



Система управления Uronor 230 V

Система автоматического управления 230 V поверхностным отоплением содержит следующие компоненты:

Комнатные термостаты T-23, T-24 встраиваемый, T-25 Н/С, T-26 цифровой программируемый, контроллер X-23, реле насоса, выносной датчик.

К контроллеру подключаются макс. 6 комнатных термостатов и макс. 14 исполнительных механизмов 230 V. Опционально подключается реле насоса для возможности автоматического отключения/включения при необходимости.

Достоинства

Оптимальный набор компонентов:

- Различные компоненты для управления системами поверхностного отопления и охлаждения

Экономия энергии:

- Опциональное реле насоса для управления им
- Индивидуальный режим ECO для помещений

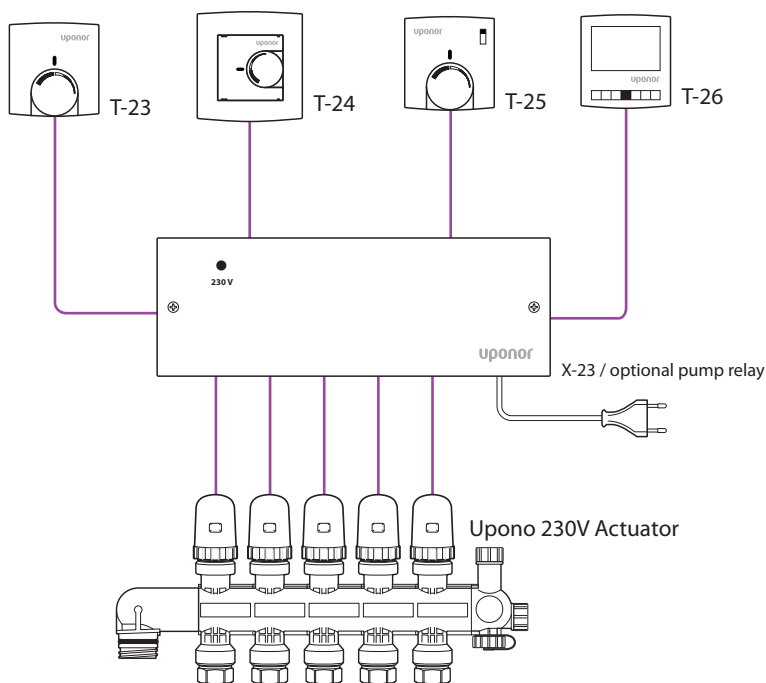

Система проводного управления Base 230V



Upronor Wired 230V контроллер 6 каналов C-23

Контроллер проводной системы автоматике тёплых полов, управляет до 14 исполнительными механизмами и до 6 термостатами 230 В.

Состоит из:

- Контроллер
- Крепёжный материал

Назначение:

- Контроллер C-23 управляет исполнительными механизмами в проводной системе
- Защита от перегрузки
- Индикация подключения

Опции:

- Возможность подключения реле насоса

Соответствие: CE

Класс защиты: IP-40

230 В, 50 Гц, 10 ВА

Артикул	U В	l мм	b мм	h мм
1058426	230	310	90	65

Наименование	Упаковка
Upronor Wired 230V контроллер 6 каналов C-23 230V	1 ШТ



Upronor Wired 230V реле насоса C-23

Для безопасной и энергоэффективной эксплуатации циркуляционного насоса системы напольного отопления, подключенного к контроллеру Upronor X-23. Насос включается автоматически в случае открытия хотя бы одного исполнительного механизма в системе. После закрытия клапанов насос продолжает работать в течение 2 минут.

Состоит из:

- Реле насоса для контроллера X-23
- Крепёжный материал

Назначение:

- Для безопасной и энергоэффективной эксплуатации циркуляционного насоса
- Упражнения для насоса (ежедневно по 5 минут) для предотвращения «закисания» в течение тёплого времени года
- Защита от перегрузки

Соответствие: CE

Класс защиты: IP-40

230 В, 50 Гц, 3 ВА

Артикул	l мм	b мм
1058427	310	90

Наименование	Упаковка
Upronor Wired 230V реле насоса C-23 230V	1 ШТ

Система проводного управления Base 230V

Upronog Base термостат стандартный T-23

Стандартный проводной термостат на 230 В с дисковым регулятором и шкалой для установки требуемой температуры воздуха. Подключается к контроллеру X-23 или напрямую к исполнительному механизму Upronog 230B (1005605, 1013006).



Функциональные особенности:

- Температурный диапазон 5-30°C
- Настройки температуры могут быть лимитированы механически путем перемещения ограничителей под дисковым регулятором
- Питание 230В

Класс защиты: IP 30

Цвет: белый RAL 9010

Кабель: 4 x 1,5 мм²

Макс. длина кабеля: 100 м

Артикул	l мм	b мм	h мм	Наименование	Упаковка
1058422	78	78.5	13.9	Upronog Base термостат стандартный T-23 230V	1 ШТ

Upronog Wired 230V термостат встраиваемый T-24

Термостат встраиваемый T-24 с рамкой для лёгкой интеграции в стену, с дисковым регулятором и шкалой для установки требуемой температуры воздуха. Подключается по кабелю к контроллеру Upronog X-23 или напрямую к исполнительному механизму Upronog 230B (1005605, 1013006).



Состоит из:

- Термостат T-24
- Внешняя рамка 81x85x44,5

Функции:

- Простое управление (биметалл)
- Температурный диапазон 5-30°C
- Настройки температуры могут быть лимитированы механически путем перемещения ограничителей под дисковым регулятором
- Питание 230 В

Соответствие: CE

Класс защиты: IP-30

Цвет: белый

Кабель: 4x1,5 мм²

Макс. длина кабеля: 100м

230 В, 50 Гц, 3 ВА

Артикул	l мм	b мм	h мм	Наименование	Упаковка
1058423	81	85	44.5	Upronog Wired 230V термостат встраиваемый T-24 230V	1 ШТ

Система проводного управления Base 230V



Upronog Wired 230V термостат отопл./охл. T-25

Проводной термостат 230 В. Двухпозиционный переключатель (DIP switch) для переключения режимов отопление/охлаждение. Подключается к контроллеру Upronog X-23 или напрямую к исполнительному механизму Upronog 230B (1005605, 1013006).

Состоит из:

- Термостат со шкалой настройки
- Двухпозиционный переключатель режимов отопление/охлаждение (DIP switch)

Функции:

- Простое управление (биметалл)
- Температурный диапазон 5-30°C
- Настройки температуры могут быть лимитированы механически путем перемещения ограничителей под дисковым регулятором
- Питание 230 В

Соответствие: CE

Класс защиты: IP-30

Цвет: белый

Кабель: 4x1,5 мм²

Макс. длина кабеля: 100м
230 В, 50 Гц, 3 ВА

Артикул	l мм	b мм	h мм	Наименование	Упаковка
1058424	78	78.5	13.9	Upronog Wired 230V термостат отопл./охл. T-25 230V	1 ШТ

Система проводного управления Base 230V



Upronog Wired 230V цифр. термостат прогр. Т-26

Цифровой программируемый термостат с функциями экономии энергии и расчетом времени нагрева. Датчик температуры пола и удаленный датчик температуры могут быть подключены дополнительно. Подключается по кабелю к контроллеру Upronog X-23, 230 В. Возможность подключения напрямую к исполнительному механизму Upronog 230В (1005605, 1013006).

Состоит из:

- Термостат
- Дополнительный порт для подключения датчиков

Опции:

- Выносной датчик (поставляется отдельно)

Функции:

- Полностью программируемый 5/2 или 7-дневные режимы с 4 уровнями нагрева на каждый день
- Различные режимы: по воздуху, по полу, по воздуху и полу
- Режим «выходного дня»
- Быстрый старт
- Функция оповещения при открытии термостата
- Отображение текущего статуса работы на дисплее
- Температурный диапазон 5-35 °С
- Питание 230 В

Соответствие: CE

Класс защиты: IP20

Цвет: RAL 9010 (белый)

Артикул	l b h		
	мм	мм	мм
1058425	85	98	13

Наименование	Упаковка
Upronog Wired 230V цифр. термостат прогр. Т-26 230V	1 ШТ



Артикул	L
	м
1047459	3

Upronog Wired 230V датчик

Дополнительный (опциональный) датчик для управления по удаленной температуре. Возможно использование в качестве датчика температуры пола.

Наименование	Упаковка
Upronog Wired 230V датчик наружн. темп-ры 230V	1 ШТ

Система Space



Система управления для потолочных систем (например, панелей Comfort), которая наряду с поддержанием комфортной температуры в помещении отслеживает влажность во избежание выпадения

конденсата в элементах системы охлаждения. Система специально разработана для панельного охлаждения, где отсутствуют подключения по лучевой (коллекторной схеме).

Достоинства

Высокий уровень комфорта:

- Быстрое время реакции
- Высокое качество и лёгкость в использовании
- Управление как охлаждением, так и отоплением
- Защита от выпадения конденсата

Лёгкий монтаж, экономичность:

- Низкие затраты при монтаже и эксплуатации

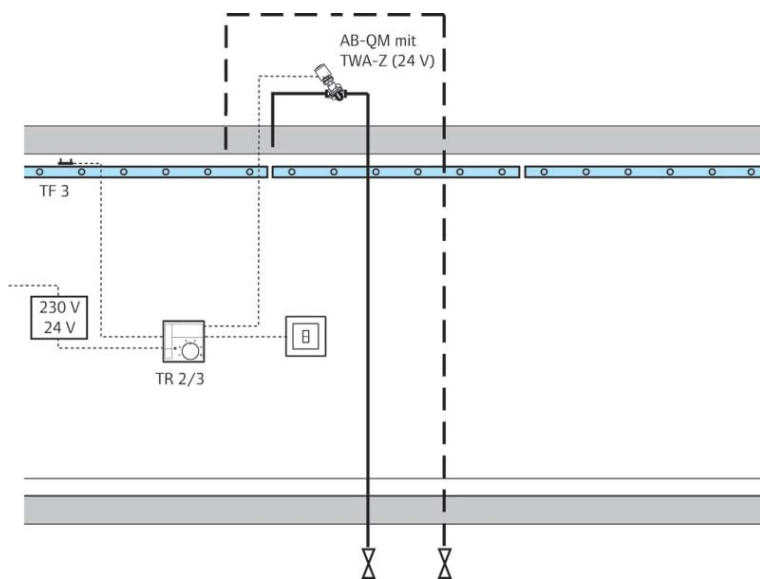

Система Space

Upronog Space термостат термостат Н/С TR 2/3

Для встраиваемой установки, защищает охлаждаемую поверхность от выпадения конденсата. Термостат TR 2/3 может работать в двух режимах (режим переключается внутри термостата):

- управлять одним клапаном (отопление или охлаждение);
 - управлять 2-мя клапанами (отопление или охлаждение).
- С опцией внешнего удаленного переключения заданного значения он может работать в двух-линейных (отопление и охлаждение) и в трех-линейных (отопление и охлаждение) системах.

Фактический статус работы термостата (нагревание / охлаждение / предупреждение о точке росы) показывается на лицевой панели устройства посредством светодиодов.

Для упрощения прокладки проводов и установки термостатов необходимо использовать распределительные коробки.

Рабочее напряжение: 24 В / 50-60 Гц;

Диапазон контроля температуры: 5-30°C;

Гистерезис переключения: 1 К;

Датчик температуры: NTC (ОТКС);

Выход переключателя: Триак (симистор), 24 В/1 А, краткосрочно до 2,5 А.

Функции:

- Отопление или охлаждение;
- Отопление или охлаждение с переключением внутри термостата;
- Отопление и/или охлаждение с удаленным переключением заданного значения.

Место монтажа: под штукатурку, подходит для коробок UP DIN 49073.

Монтажная глубина: 28 мм;

Цвет: белый RAL 9010.



Артикул	l мм	l1 мм	h мм
1000311	71	70	28

Наименование	Упаковка
Upronog Space термостат Н/С TR 2/3 230V	1 ШТ

Upronog Space конвертер точки росы ТК 1PF

Оценивает информацию, полученную от соответствующего датчика точки росы. Встроенный контакт активируется, когда точка росы достигнута. Эта информация может использоваться, например, для удаленного управления с центральной системы управления зданием или подобным устройством.

К конвертеру можно подключить до пяти датчиков точки росы.

Рабочее напряжение: 24 В / 50-60 Гц.

Выход: свободный от напряжения переключаемый контакт с максимальной выходной мощностью: 48 В ~/60 В постоянного тока.

Место установки: пункт автоматизации или электрический коллекторный пункт.



Артикул	l мм	b мм	h мм
1000314	85	36	60

Наименование	Упаковка
Upronog Space конвертер точки росы ТК 1PF 230V	1 ШТ

Система Space



Uronog Space датчик точки росы TF 3 PR

Для оштукатуренных потолков или стен со встроенными трубами, обнаруживает потенциальное образование конденсата на трубе, или в непосредственной близости, изменяя свое электрическое сопротивление. Это изменение сопротивления датчика фиксируется комнатным термостатом Uronog TR 2/3, который закрывает управляемый клапан и, тем самым, эффективно защищает охлаждающую поверхность от вредного воздействия конденсата.

Датчик точки росы Uronog TF3 PR разработан для установки в оштукатуренных потолках/стенах или на трубы холодной воды.

Артикул	l мм	b мм	h мм
1000312	70	20	7

Наименование	Упаковка
Uronog Space датчик точки росы TF 3 PR 230V	1 ШТ



Uronog Space датчик точки росы TF 3 GM

Для гипсокартонных потолков и стен / подвесных металлических потолков, обнаруживает потенциальное образование конденсата на трубе, или в непосредственной близости, изменяя свое электрическое сопротивление. Это изменение сопротивления датчика фиксируется комнатным термостатом Uronog TR 2/3, который закрывает управляемый клапан и, тем самым, эффективно защищает охлаждающую поверхность от вредного воздействия конденсата.

Датчик точки росы TF3 GM разработан для установки в гипсокартонные потолки/стены или в подвесные металлические потолки.

Артикул	l мм	b мм	h мм
1000313	70	20	7

Наименование	Упаковка
Uronog Space датчик точки росы TF 3 GM 230V	1 ШТ

Система Space

Upronog Space комнатный гигростат

Предназначен для отслеживания и управления относительной влажности в системе охлаждения, вентиляции или кондиционирования воздуха. Обеспечивает надёжный контроль влажности в диапазоне от 30 до 90%, возможность управления увлажнителем или осушителем. Также может использоваться для отслеживания минимального и максимального уровней влажности.

Состав комплекта:

- Гигростат
- Руководство пользователя
- Руководство по монтажу

Функциональные особенности:

- Управление внешним оборудованием для увлажнения или осушения в диапазоне 30 до 90%
- Настройка внутри корпуса

Тип переключателя: микропереключатель (1-полярный беспотенциальный)

Номинальный ток: макс. 5(3) А, АС 250, мин. 100 мА, АС 24 V

Диапазон: 30-90% относительной влажности

Класс защиты: II

Класс защиты: IP20

Материал/цвет: полифениленсульфид, фибер гласс, чёрный

Материал цвет корпуса: поликарбонат, белый.



Артикул	U В	l мм	d мм	h мм	Наименование	Упаковка
1020354	230	76	34	76	Upronog Space комнатный гигростат 230V	1 ШТ

Исполнительные механизмы для систем управления



Uponor Smatrix исполный механизм Retrofit комплект A-XXX 24V

Комплект из исполнительного механизма и 3 различных переходников-адаптеров для подключения к различным коллекторам. Протестирован и одобрен к применению с с системами управления Uponor Radio 24V и Uponor Wired 24V. Подходит примерно к 80% имеющихся на рынке коллекторов.

Состоит из:

- 1 исполнительный механизм
- 3 переходника-адаптера
- Крепёжный материал

Функции:

- Представляет собой согласующее устройство, позволяющее системе автоматики управлять коллекторами напольного отопления/охлаждения
- Подходит примерно к 80% имеющихся на рынке коллекторов
- Имеет смотровое окошко для отображения текущего статуса (открыт/закрыт)
- Нормально-закрыт без подачи электричества
- Имеет защиту от брызг

Соответствие: CE

Цвет: синий

Длина хода: 5 мм

Кабель подключения: 2 x 0,75 мм² x 1 м

Класс защиты: IP 54

Напряжение: 24 В, переменный и постоянный ток

Мощность: 1 Вт

Диапазон температур: 0°C...60°C

Высота: 58 мм + кольцо адаптера

Диаметр: 44,3 мм

Артикул	d мм	U В	h мм
1083575	44,3	24	58

Наименование	Упаковка
Uponor Smatrix исполн. механизм Retrofit A-XXX 24V, NC, 1W	1 КОМП.



Uponor Vario Plus исполнительный механизм Pro 24V

Устанавливается на модульный пластиковый коллектор Uponor Vario Plus и подключается к контроллеру Uponor (Радио- или проводному). Предназначен для автоматического регулирования расхода теплоносителя в петле напольного отопления/охлаждения. Имеет индикатор открытого/закрытого положения. Закрыт без подачи электричества, степень защиты IP 54, работает при температуре до 60°C.

Наружная резьба M30x1,5 мм. Высота 54 мм.

Материал: пластик синего цвета.

Артикул	d мм	AG -	P Вт	U В	h мм
1000138	40	30x1.5	< 2	24	54

Наименование	Упаковка
Uponor Vario Plus исполнительн. механизм Pro NC MT 30x1,5 24V	10 ШТ

Исполнительные механизмы для систем управления

Upronog Vario S исполнительный механизм ST 24V

Устанавливается на стальной коллектор Upronog Vario S из нержавеющей стали и подключается к контроллеру Upronog (радио- или проводному). Предназначен для автоматического регулирования расхода теплоносителя в петле напольного отопления. Имеет индикатор открытого/закрытого положения. Закрыт без подачи электричества, степень защиты IP 54, работает при температуре до 60°C. Внутренняя резьба M 30x1,5 мм. Высота 54 мм. Материал: пластик синего цвета.



Артикул	d мм	IG мм	P Вт	U В	h мм
1013008	40	30x1.5	~ 2	24	56

Наименование	Упаковка
Upronog Vario S исполнительный механизм ST 24V NC FT M30x1,5	10 ШТ

Upronog Vario PLUS исполнительный механизм Pro 230V

230 В, с индикатором открытого/закрытого положения, для подключения к пластиковому коллектору Upronog. Закрыт без подачи напряжения, степень защиты IP 54, работает при температуре до 60°C. Наружная резьба M 30 x 1,5 мм. Высота: 54 мм.



Артикул	d мм	AG мм	P Вт	U В	h мм
1005605	40	30x1.5	~2	230	54

Наименование	Упаковка
Upronog Vario PLUS исполнительн. механизм Pro 230V NC MT 30x1,5	10 ШТ

Upronog Vario S исполнительный механизм ST 230V

230 В, с индикатором открытого/закрытого положения, для подключения к стальному коллектору Upronog. Закрыт без подачи напряжения, степень защиты IP 54, работает при температуре до 60°C. Наружная резьба M 30 x 1,5 мм. Высота: 54 мм.



Артикул	d мм	IG мм	P Вт	U В	h мм
1013006	40	30x1.5	~ 2	230	56

Наименование	Упаковка
Upronog Vario S исполнительный механизм ST NC FT M30x1,5 230V	10 ШТ

Поверхностное отопление и охлаждение Upronog

Инструменты



Uponor Klett перчатки для монтажа

Перчатки защитные. Предназначены для монтажа труб Uponor Klett.

Артикул

1048675

Наименование

Uponor Klett перчатки для монтажа
BLUE

Упаковка

1 ШТ



Uponor Multi UFHC диспенсер для клейкой ленты

Для склеивания теплоизоляционных панелей, в комплекте клейкая лента.

Артикул

1000142

Наименование

Uponor Multi UFHC диспенс. для кл. ленты

Упаковка

1 ШТ



Uponor Tacker степлер с магазином

Высокоточный, износостойкий инструмент для крепления труб напольного отопления к теплоизоляции посредством фиксаторов для степлера Uponor. Фиксаторы загружаются в магазин.

Артикул

1002295

Наименование

Uponor Tacker степлер с магазином
14-20mm l=700mm

Упаковка

1 ШТ



Uponor Classic скручивающий инструмент

Для крепления труб к арматурной сетке путем скручивания крепёжной проволоки.

Артикул

1006243

Наименование

Uponor Classic скручивающий инструмент
l=320mm

Упаковка

1 ШТ



Uponor Nubos инструмент для резки панелей

Для удобной резки панелей для фиксации труб.

Артикул

1016724

Наименование

Uponor Nubos инструм. для резки панелей

Упаковка

1 ШТ



Uponor Klett направляющая распорка

Раздвигающаяся распорка с направляющей проушиной для поддержания трубы при укладке напольного отопления.

Артикул

1007179

Наименование

Uponor Klett направляющая распорка

Упаковка

1 ШТ

Инструменты

Uronog Siccus 14 PS нарезчик канавок

Инструмент для вырезания каналов в теплоизоляции для укладки труб, питание 230 В.



Артикул
1006290

Наименование	Упаковка
Uronog Siccus 14 PS нарезчик канавок 14mm 230V	1 ШТ

Uronog Flex труборез PEX

Для резки труб Uronog PEX диаметром до 25 мм.



Артикул	d мм
1001369	- 25

Наименование	Упаковка
Uronog Flex труборез PEX 14-25	1 ШТ

Uronog MLC труборез

Для резки труб Uronog PEX, Uronog Uni Pipe Plus и Uronog MLC диаметром до 32 мм.



Артикул	d мм
1013719	14-32

Наименование	Упаковка
Uronog MLC труборез 14-32	1 ШТ

Uronog MLC калибратор

Для калибровки труб Uronog Uni Pipe PLUS и Uronog MLC. Можно использовать вручную, а также со снятой ручкой в качестве насадки к электрической дрели.



Артикул	d мм
1006830	16
1015749	20

Наименование	Упаковка
Uronog MLC калибратор 16	1 ШТ
Uronog MLC калибратор 20	1 ШТ

Uronog MLC гибочная пружина

Специальная пружина для сгибания труб Uronog Uni Pipe PLUS и MLC. Материал: сталь.



Артикул	d мм
1006639	14
1006640	16
1013792	20

Наименование	Упаковка
Uronog MLC гибочная пружина наружная 14	1 ШТ
Uronog MLC гибочная пружина наружная 16	1 ШТ
Uronog MLC гибочная пружина наружная 20	1 ШТ

Поверхностное отопление и охлаждение Uronog

Инструменты



Uponor Q&E расширительный инструмент с головками M12

Аккумуляторный расширительный инструмент для монтажа соединений Q&E на трубах Uponor PE-Ха диаметром до 32 мм 6 бар и до 28 мм 10 бар.

Оснащен функцией автовращения расширительной головки.

Технические характеристики:

- Менее 10 секунд на расширение одного соединения 16мм;
- Вес 2,2 кг включая расширительную головку и аккумулятор;
- Стальные шестерни в металлическом каркасе;
- LED-подсветка;
- Указатель уровня заряда аккумулятора;
- Период зарядки аккумулятора ≈30 мин;
- Цветовая кодировка расширительных головок.

В комплект входят:

- Расширительный инструмент Q&E M12 (1 шт);
- Для арт. 1057166 головки Q&E M12/M18 16x2,0/2,2 (1 шт), 20x1,9/2,0 (1 шт), 25x2,3 (1 шт);
- Для арт. 1057167 головки Q&E M12/M18 16x2,0/2,2 (1 шт), 20x2,8 (1 шт), 25x3,5 (1 шт);
- Аккумулятор M12 Li-Ion 2 А*ч, 12В (2 шт);
- Зарядное устройство M12, 220-240В/50-60Гц (1 шт);
- Смазка (1 тюбик);
- Пластиковый кейс (1 шт).

Артикул	Р бар	stroke мм
1057166	6	14

Наименование	Упаковка
Uponor Q&E расш. инструмент с головками M12 16/20/25 6bar	1 КОМП.



Артикул	Вес кг
1005017	0,1

Uponor Q&E графитовая смазка

Коллоидная графитовая смазка для смазки рабочего конуса расширительных инструментов Uponor Q&E, а также болтов на фитингах Uponor WIPEX.

Наименование	Упаковка
Uponor SPI Q&E графитовая смазка 100g	10 ШТ



Артикул	Вес кг
1008334	0,03

Uponor Q&E графитовая смазка

Коллоидная графитовая смазка для смазки рабочего конуса расширительных инструментов Uponor Q&E, а также болтов на фитингах Uponor WIPEX.

Наименование	Упаковка
Uponor Q&E графитовая смазка 30g	20 ШТ



Артикул
1060702

Uponor Q&E расширительная головка M12

Расширительная головка Uponor Q&E 9,9 для аккумуляторного инструмента Milwaukee M12.

Наименование	Упаковка
Uponor Q&E расширительная головка M12 9,9x1.1	1 ШТ

Инструменты

Uponor SPI расширительная головка Minitec

Для использования с ручным расширительным инструментом.



Артикул	Наименование	Упаковка
1006250	Uponor SPI расширительная головка Minitec 9,9x1,1	1 ШТ

Uponor Q&E расширительная головка M12/M18

Расширительная головка для монтажа соединений Q&E на трубах Uponor PE-Xa с помощью расширительных инструментов M12 и M18. Имеет цветовую кодировку. Материал: сталь.



Артикул	d мм	s мм	P бар	stroke мм	Наименование	Упаковка
1057184	14/15	2.0/2.5	6+10	14	Uponor Q&E расширительная головка M12/M18 14/15x2,5	1 ШТ
1057172	16	1.8/2.0/2.2	6+10	14	Uponor Q&E расширительная головка M12/M18 16x2,0/2,2	1 ШТ
1057185	17/18	2,5	10	14	Uponor Q&E расширительная головка M12/M18 17/18x2,5	1 ШТ
1057173	20	1.9/2.0	6	14	Uponor Q&E расширительная головка M12/M18 20x1,9/2,0	1 ШТ
1057175	25	2.3	6	14	Uponor Q&E расширительная головка M12/M18 25x2,3	1 ШТ

Uponor Meltaway разматыватель

Для разматывания труб Uponor Meltaway 25x2,3 мм. Материал - окрашенная сталь.



Артикул	Наименование	Упаковка
1033691	Uponor Meltaway разматыватель	1 ШТ

Uponor Magna разматыватель с направляющей

Для разматывания всех труб Uponor диаметром до 25 мм. Подходит для бухт с внутренним диаметром 300 мм и 600 мм. Материал - окрашенная сталь.



Артикул	Наименование	Упаковка
1035807	Uponor Magna разматыватель с направляющей	1 ШТ

Поверхностное отопление и охлаждение Uponor

urolog

Теплоизолированные трубы Уролог

КАТАЛОГ ПРОДУКЦИИ 2015-2016



Трубы Ecoflex Thermo для тепло- и холодоснабжения



Теплоизолированные трубы из сшитого полиэтилена РЕ-Ха для наружной прокладки систем теплоснабжения и холодоснабжения. Поставляются в двух вариантах: одна труба в

кожухе Thermo Single и две трубы (подающая и обратная) Thermo Twin.



Компоненты



Труба Ecoflex Thermo Single PN 6



Труба Ecoflex Thermo Single PN 10



Труба Ecoflex Thermo Twin PN 6

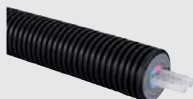

Труба Ecoflex Thermo Twin PN 10

Достоинства

- Простой монтаж, высокая гибкость
- Отсутствие коррозии
- Возможен монтаж без специального инструмента
- Отсутствие сварки и пайки
- Широкий ассортимент труб, фитингов и аксессуаров от одного производителя

Аксессуары



Wipex



Q&E



Аксессуары Ecoflex

Трубы Ecoflex Thermo для тепло- и холодоснабжения

Uponor Ecoflex Thermo Single труба PN6

Гибкая предварительно изолированная полимерная труба для систем теплоснабжения по EN 15632-3, с самокомпенсацией температурных удлинений.

Предназначена для подземной бесканальной прокладки. Ежегодно институтом DIN Certco проверяются данные о теплопотерях в соответствии с VDI 2055.

Одна несущая труба, выполнена из сшитого полиэтилена PE-Xa, серия S5,0. Имеет антидиффузионный слой от проникновения кислорода EVOH (сополимер этилена и винилового спирта) для предотвращения коррозии элементов системы и соответствует требованиям ISO 17455 по кислородопроницаемости. Параметры несущей трубы: максимальная температура $T_{max} = 95^{\circ}\text{C}$, максимальное рабочее давление 6 бар. Срок службы 50 лет при температурных режимах, указанных в ГОСТ 32415-2013, таблица 5, классы 4-5.

Теплоизоляция многослойная, устойчивая к старению, эластичная, выполнена из вспененного сшитого полиэтилена PE-X с закрытыми порами (водопоглощение <1%).

Защитный гофрированный кожух изготавливается из полиэтилена высокой плотности HDPE. Соответствует требованиям стандарта ATV-DVWK-A 127 для установки на участках с интенсивным транспортным движением SLW 60 (грузовые автомобили до 60 тонн).

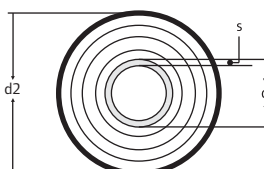

Артикул	dxs мм	DN мм	d2 мм	R м	Вес кг
1018109	25x2.3	20	140	0,25	1,18
1018110	32x2.9	25	140	0,3	1,31
1018111	40x3.7	32	175	0,35	2,2
1018112	50x4.6	40	175	0,45	2,4
1018113	63x5.8	50	175	0,55	2,8
1018114	75x6.8	65	200	0,8	3,74
1018115	90x8.2	80	200	1,1	4,2
1018116	110x10.0	100	200	1,2	5,24
1083868	125x11.4		250		

Наименование	Упаковка	
Uponor Ecoflex Thermo труба Single 25x2,3 /140	1	М
Uponor Ecoflex Thermo труба Single 32x2,9 /140	1	М
Uponor Ecoflex Thermo труба Single 40x3,7 /175	1	М
Uponor Ecoflex Thermo труба Single 50x4,6 /175	1	М
Uponor Ecoflex Thermo труба Single 63x5,8 /175	1	М
Uponor Ecoflex Thermo труба Single 75x6,8 /200	1	М
Uponor Ecoflex Thermo труба Single 90x8,2 /200	1	М
Uponor Ecoflex Thermo труба Single 110x10,0 /200	1	М
Uponor Ecoflex Thermo труба Single 125x11,4 /250	1	М

Трубы Ecoflex Thermo для тепло- и холодоснабжения

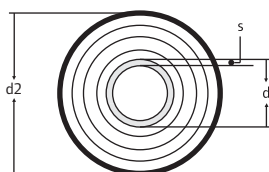

Uponor Ecoflex Thermo Single труба PN10

Гибкая предварительно изолированная полимерная труба для систем теплоснабжения по EN 15632-3, с самокомпенсацией температурных удлинений.

Предназначена для подземной бесканальной прокладки. Ежегодно институтом DIN Certco проверяются данные о теплотерях в соответствии с VDI 2055.

Одна несущая труба, выполнена из сшитого полиэтилена РЕ-Ха, серия S3,2. Имеет антидиффузионный слой от проникновения кислорода EVOH (сополимер этилена и винилового спирта) для предотвращения коррозии элементов системы и соответствует требованиям ISO 17455 по кислородопроницаемости. Параметры несущей трубы: максимальная температура $T_{max} = 95^{\circ}\text{C}$, максимальное рабочее давление 10 бар. Срок службы 50 лет при температурных режимах, указанных в ГОСТ 32415-2013, таблица 5, классы 4-5.

Теплоизоляция многослойная, устойчивая к старению, эластичная, выполнена из вспененного сшитого полиэтилена РЕ-Х с закрытыми порами (водопоглощение <1%).

Защитный гофрированный кожух изготавливается из полиэтилена высокой плотности HDPE. Соответствует требованиям стандарта ATV-DVWK-A 127 для установки на участках с интенсивным транспортным движением SLW 60 (грузовые автомобили до 60 тонн).

Артикул	dxs мм	DN мм	d2 мм	R м	Вес кг
1045875	25x3.5	20	140	0,35	1,24
1045876	32x4.4	25	140	0,4	1,42
1045877	40x5.5	32	175	0,45	2,4
1045878	50x6.9	40	175	0,55	2,7
1045879	63x8.6	50	175	0,65	3,2
1061041	75x10.3	65	200	0,9	4
1061042	90x12.3	80	200	1,2	4,5
1061043	110x15.1	100	200	1,3	5,5

Наименование	Упаковка	
Uponor Ecoflex Thermo труба Single PN10 25x3,5/140	1	М
Uponor Ecoflex Thermo труба Single PN10 32x4,4/140	1	М
Uponor Ecoflex Thermo труба Single PN10 40x5,5/175	1	М
Uponor Ecoflex Thermo труба Single PN10 50x6,9/175	1	М
Uponor Ecoflex Thermo труба Single PN10 63x8,6/175	1	М
Uponor Ecoflex Thermo труба Single PN10 75x10,3/200	1	М
Uponor Ecoflex Thermo труба Single PN10 90x12,3/200	1	М
Uponor Ecoflex Thermo труба Single PN10 110x15,1/200	1	М

Трубы Ecoflex Thermo для тепло- и холодоснабжения

Uponor Ecoflex Thermo Twin труба PN6

Гибкая предварительно изолированная полимерная труба для систем теплоснабжения по EN 15632-3, с самокомпенсацией температурных удлинений.

Предназначена для подземной бесканальной прокладки. Ежегодно институтом DIN Certco проверяются данные о теплопотерях в соответствии с VDI 2055.

Две несущих трубы: подающая и обратная, выполнены из сшитого полиэтилена PE-Xa, серия S5,0. Имеют антидиффузионный слой от проникновения кислорода EVOH (сополимер этилена и винилового спирта) для предотвращения коррозии элементов системы и соответствуют требованиям ISO 17455 по кислородопроницаемости. Несущие трубы встроены в двухцветную сердцевину теплоизоляции, выполненную в форме „собачьей кости“, для исключения путаницы и предотвращения теплообмена между трубами. Параметры несущих труб: максимальная температура $T_{max} = 95^{\circ}C$, максимальное рабочее давление 6 бар. Срок службы 50 лет при температурных режимах, указанных в ГОСТ 32415-2013, таблица 5, классы 4-5.

Теплоизоляция многослойная, устойчивая к старению, эластичная, выполнена из вспененного сшитого полиэтилена PE-X с закрытыми порами (водопоглощение <1%).

Защитный гофрированный кожух изготавливается из полиэтилена высокой плотности HDPE. Соответствует требованиям стандарта ATV-DVWK-A 127 для установки на участках с интенсивным транспортным движением SLW 60 (грузовые автомобили до 60 тонн).

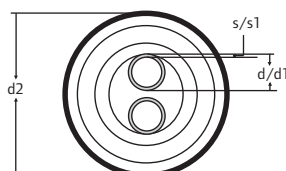

Артикул	dxs мм	d1xs1 мм	DN мм	d2 мм	R м	Вес кг
1018134	25x2.3	25x2.3	20+20	175	0,5	2,2
1018135	32x2.9	32x2.9	25+25	175	0,6	2,4
1018136	40x3.7	40x3.7	32+32	175	0,8	2,6
1018137	50x4.6	50x4.6	40+40	200	1	3,5
1018138	63x5.8	63x5.8	50+50	200	1,2	4,55

Наименование	Упаковка	
Uponor Ecoflex Thermo труба Twin 2x25x2,3 /175	1	М
Uponor Ecoflex Thermo труба Twin 2x32x2,9 /175	1	М
Uponor Ecoflex Thermo труба Twin 2x40x3,7 /175	1	М
Uponor Ecoflex Thermo труба Twin 2x50x4,6 /200	1	М
Uponor Ecoflex Thermo труба Twin 2x63x5,8 /200	1	М

Трубы Ecoflex Thermo для тепло- и холодоснабжения

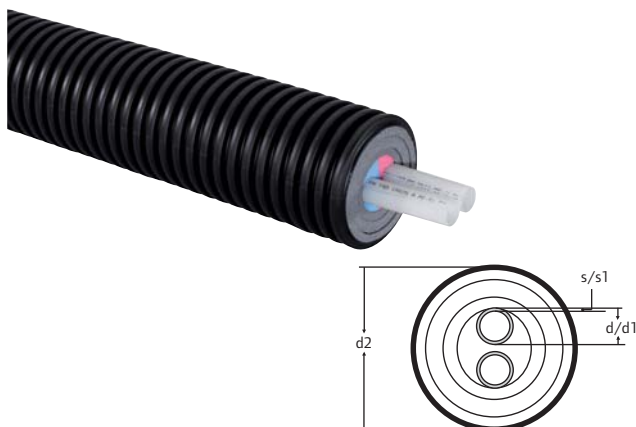

Uponor Ecoflex Thermo Twin труба PN10

Гибкая предварительно изолированная полимерная труба для систем теплоснабжения по EN 15632-3, с самокомпенсацией температурных удлинений. Предназначена для подземной бесканальной прокладки. Ежегодно институтом DIN Certco проверяются данные о тепловых потерях в соответствии с VDI 2055. Две несущие трубы: подающая и обратная, выполнены из сшитого полиэтилена PE-Xa, серия S3,2. Имеют антидиффузионный слой от проникновения кислорода EVON (сополимер этилена и винилового спирта) для предотвращения коррозии элементов системы и соответствуют требованиям ISO 17455 по кислородопроницаемости. Несущие трубы встроены в двухцветную сердцевину теплоизоляции, выполненную в форме „собачьей кости“, для исключения путаницы и предотвращения теплообмена между трубами. Параметры несущих труб: максимальная температура $T_{max} = 95^{\circ}C$, максимальное рабочее давление 10 бар. Срок службы 50 лет при температурных режимах, указанных в ГОСТ 32415-2013, таблица 5, классы 4-5. Теплоизоляция многослойная, устойчивая к старению, эластичная, выполнена из вспененного сшитого полиэтилена PE-X с закрытыми порами (водопоглощение <1%). Защитный гофрированный кожух изготавливается из полиэтилена высокой плотности HDPE. Соответствует требованиям стандарта ATV-DVVWK-A 127 для установки на участках с интенсивным транспортным движением SLW 60 (грузовые автомобили до 60 тонн).

Артикул	dxs мм	d1xs1 мм	DN мм	d2 мм	R м	Вес кг
1045880	25x3.5	25x3.5	20+20	175	0,65	2,5
1045881	32x4.4	32x4.4	25+25	175	0,7	2,7
1045882	40x5.5	40x5.5	32+32	175	0,9	2,9
1045883	50x6.9	50x6.9	40+40	200	1	3,8

Наименование	Упаковка	
Uponor Ecoflex Thermo труба Twin PN10 2x25x3,5/175	1	М
Uponor Ecoflex Thermo труба Twin PN10 2x32x4,4/175	1	М
Uponor Ecoflex Thermo труба Twin PN10 2x40x5,5/175	1	М
Uponor Ecoflex Thermo труба Twin PN10 2x50x6,9/200	1	М

Трубы Ecoflex Varia для тепло- и холодоснабжения



Теплоизолированные трубы из сшитого полиэтилена РЕ-Ха для наружной прокладки систем теплоснабжения и холодоснабжения. Поставляются в двух вариантах: одна труба в

кожухе Varia Single и две трубы (подающая и обратная) Varia Twin. С уменьшенным диаметром наружного кожуха за счёт уменьшенной толщины теплоизоляции.

Рекомендуемая глубина заложения труб Varia не менее 1 м.



Компоненты



Труба Ecoflex Varia Single PN 6



Труба Ecoflex Varia Twin PN 6

Достоинства

- Простой монтаж, высокая гибкость
- Отсутствие коррозии
- Возможен монтаж без специального инструмента
- Отсутствие сварки и пайки
- Широкий ассортимент труб, фитингов и аксессуаров от одного производителя

Аксессуары



Wipex



Q&E



Аксессуары Ecoflex

Трубы Ecoflex Varia для тепло- и холодоснабжения



Uponor Ecoflex Varia Single труба PN6

Гибкая предварительно изолированная полимерная труба для систем теплоснабжения, с самокомпенсацией температурных удлинений. С уменьшенным диаметром наружного кожуха за счет уменьшенной толщины теплоизоляции. Предназначена для подземной бесканальной прокладки.

Одна несущая труба, выполнена из сшитого полиэтилена РЕ-Ха, серия S5,0. Имеет антидиффузионный слой от проникновения кислорода EVOH (сополимер этилена и винилового спирта) для предотвращения коррозии элементов системы и соответствует требованиям ISO 17455 по кислородопроницаемости. Параметры несущей трубы: максимальная температура $T_{max} = 95^{\circ}C$, максимальное рабочее давление 6 бар. Срок службы 50 лет при температурных режимах, указанных в ГОСТ 32415-2013, таблица 5, классы 4-5.

Теплоизоляция многослойная, устойчивая к старению, эластичная, выполнена из вспененного сшитого полиэтилена РЕ-Х с закрытыми порами (водопоглощение <1%).

Защитный гофрированный кожух изготавливается из полиэтилена высокой плотности HDPE. Соответствует требованиям стандарта ATV-DVWK-A 127 для установки на участках с интенсивным транспортным движением SLW 60 (грузовые автомобили до 60 тонн).

Внимание! Ввиду меньшей толщины изоляции по сравнению с трубами Thermo, рекомендуемая глубина заложения труб Varia не менее 1м.

Необходимо проверять тепловые потери на соответствие требованиям СП 61.13330.2012.

Артикул	dxs мм	DN мм	d2 мм	R м	Вес кг
1018230	25x2.3	20	90	0,25	1,02
1018231	32x2.9	25	90	0,3	1,12
1018232	40x3.7	32	140	0,35	1,47
1018233	50x4.6	40	140	0,4	1,67
1018234	63x5.8	50	140	0,5	1,97
1018235	75x6.8	65	175	0,6	2,72
1018236	90x8.2	80	175	0,7	3,14
1018237	110x10.0	100	175	0,9	4,14
1062886	125x11,4	200			

Наименование	Упаковка	
Uponor Ecoflex Varia труба Single 25x2,3 /90	1	М
Uponor Ecoflex Varia труба Single 32x2,9 /90	1	М
Uponor Ecoflex Varia труба Single 40x3,7 /140	1	М
Uponor Ecoflex Varia труба Single 50x4,6 /140	1	М
Uponor Ecoflex Varia труба Single 63x5,8 /140	1	М
Uponor Ecoflex Varia труба Single 75x6,8 /175	1	М
Uponor Ecoflex Varia труба Single 90x8,2 /175	1	М
Uponor Ecoflex Varia труба Single 110x10,0 /175	1	М
Uponor Ecoflex Varia труба Single 125x11,4 /200	1	М

Трубы Varia для тепло- и холодоснабжения

Uponor Ecoflex Varia Twin труба PN6

Гибкая предварительно изолированная полимерная труба для систем теплоснабжения, с самокомпенсацией температурных удлинений. С уменьшенным диаметром наружного кожуха за счет уменьшенной толщины теплоизоляции. Предназначена для подземной бесканальной прокладки.

Две несущих трубы: подающая и обратная, выполнены из сшитого полиэтилена PE-Xa, серия S5,0. Имеют антидиффузионный слой от проникновения кислорода EVOH (сополимер этилена и винилового спирта) для предотвращения коррозии элементов системы и соответствуют требованиям ISO 17455 по кислородопроницаемости. Несущие трубы встроены в двухцветную сердцевину теплоизоляции, выполненную в форме „собачьей кости“, для исключения путаницы и предотвращения теплообмена между трубами. Параметры несущих труб: максимальная температура $T_{max} = 95^{\circ}\text{C}$, максимальное рабочее давление 6 бар. Срок службы 50 лет при температурных режимах, указанных в ГОСТ 32415-2013. Срок службы 50 лет при температурных режимах, указанных в ГОСТ 32415-2013, таблица 5, классы 4-5. Теплоизоляция многослойная, устойчивая к старению, эластичная, выполнена из вспененного сшитого полиэтилена PE-X с закрытыми порами (водопоглощение < 1%). Защитный гофрированный кожух изготавливается из полиэтилена высокой плотности HDPE. Соответствует требованиям стандарта ATV-DVWK-A 127 для установки на участках с интенсивным транспортным движением SLW 60 (грузовые автомобили до 60 тонн).

Внимание! Ввиду меньшей толщины изоляции по сравнению с трубами Thermo, рекомендуемая глубина заложения труб Varia не менее 1 м.

Необходимо проверять тепловые потери на соответствие требованиям СП 61.13330.2012

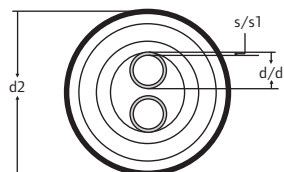

Артикул	dxs мм	d1xs1 мм	DN мм	d2 мм	s мм	R м	Вес кг
1018238	25x2.3	25x2.3	20+20	140	2.3	0,4	1,36
1018239	32x2.9	32x2.9	25+25	140	2.9	0,5	1,43
1018240	40x3.7	40x3.7	32+32	140	3.7	0,7	2,08
1018241	50x4.6	50x4.6	40+40	175	4.6	0,9	2,84

Наименование	Упаковка
Uponor Ecoflex Varia Twin труба PN6 2x25x2,3 /140	1 М
Uponor Ecoflex Varia Twin труба PN6 2x32x2,9 /140	1 М
Uponor Ecoflex Varia Twin труба PN6 2x40x3,7 /140	1 М
Uponor Ecoflex Varia Twin труба PN6 2x50x4,6 /175	1 М

Трубы Ecoflex Aqua для горячего водоснабжения



Теплоизолированные трубы из сшитого полиэтилена РЕ-Ха для наружной прокладки систем горячего водоснабжения. Поставляются в двух вариантах: одна труба в кожухе Aqua Single и две

трубы (подающая и циркуляционная) Aqua Twin.



Компоненты



Труба Ecoflex Aqua Single



Труба Ecoflex Aqua Twin

Достоинства

- Простой монтаж, высокая гибкость
- Отсутствие коррозии
- Гигиенически безопасна
- Возможен монтаж без специального инструмента
- Отсутствие сварки и пайки
- Широкий ассортимент труб, фитингов и аксессуаров от одного производителя

Аксессуары



Wipex



Q&E



Аксессуары Ecoflex

Трубы Ecoflex Aqua для горячего водоснабжения

Upronog Ecoflex Aqua Single труба

Гибкая предварительно изолированная полимерная труба для систем горячего водоснабжения, с самокомпенсацией температурных удлинений. Предназначена для подземной бесканальной прокладки.

Одна несущая труба, выполнена из сшитого полиэтилена PE-Xa, серия S3,2. Параметры несущей трубы: максимальная температура $T_{max} = 95^{\circ}C$, максимальное рабочее давление 10 бар. Срок службы 50 лет при температурных режимах, указанных в ГОСТ 32415-2013, таблица 5, классы 1-2.

Теплоизоляция многослойная, устойчивая к старению, эластичная, выполнена из вспененного сшитого полиэтилена PE-X с закрытыми порами (водопоглощение <1%).

Защитный гофрированный кожух изготавливается из полиэтилена высокой плотности HDPE. Соответствует требованиям стандарта ATV-DVWK-A 127 для установки на участках с интенсивным транспортным движением SLW 60 (грузовые автомобили до 60 тонн).

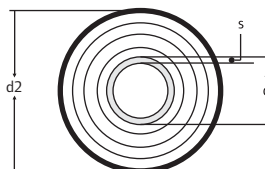

Артикул	dxs мм	DN мм	d2 мм	R м	Вес кг
1034180	28x4.0	20	140	0,35	1,3
1018118	32x4.4	25	140	0,4	1,42
1018119	40x5.5	32	175	0,45	2,4
1018120	50x6.9	40	175	0,55	2,7
1018121	63x8.6	50	175	0,65	3,2
1018122	75x10.3	65	200	0,9	4,34
1018123	90x12.3	80	200	1,2	5,3
1036036	110x15.1	100	200	1,3	6,5

Наименование	Упаковка	
Upronog Ecoflex Aqua труба Single 28x4,0/140	1	М
Upronog Ecoflex Aqua труба Single 32x4,4/140	1	М
Upronog Ecoflex Aqua труба Single 40x5,5/175	1	М
Upronog Ecoflex Aqua труба Single 50x6,9/175	1	М
Upronog Ecoflex Aqua труба Single 63x8,6/175	1	М
Upronog Ecoflex Aqua труба Single 75x10,3/200	1	М
Upronog Ecoflex Aqua труба Single 90x12,3/200	1	М
Upronog Ecoflex Aqua труба Single 110x15,1/200	1	М

Трубы Ecoflex Aqua для горячего водоснабжения

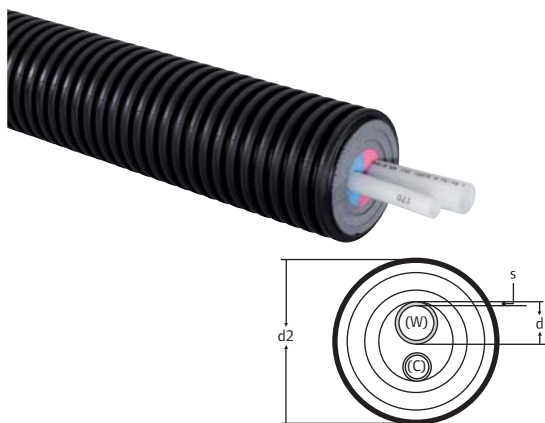

Uponor Ecoflex Aqua Twin труба

Гибкая предварительно изолированная полимерная труба для систем горячего водоснабжения, с самокомпенсацией температурных удлинений. Предназначена для подземной бесканальной прокладки.

Две несущих трубы: подающая и циркуляционная, выполнены из сшитого полиэтилена PE-Xa, серия S3,2.

Несущие трубы встроены в двухцветную сердцевину теплоизоляции, выполненную в форме „собачьей кости“, для исключения путаницы и предотвращения теплообмена между трубами. Параметры несущих труб: максимальная температура $T_{max} = 95^{\circ}C$, максимальное рабочее давление 10 бар. Срок службы 50 лет при температурных режимах, указанных в ГОСТ 32415-2013, таблица 5, классы 1-2.

Теплоизоляция многослойная, устойчивая к старению, эластичная, выполнена из вспененного сшитого полиэтилена PE-X с закрытыми порами (водопоглощение $<1\%$).

Защитный гофрированный кожух изготавливается из полиэтилена высокой плотности HDPE. Соответствует требованиям стандарта ATV-DVWK-A 127 для установки на участках с интенсивным транспортным движением SLW 60 (грузовые автомобили до 60 тонн).

Артикул	dxs мм	d1xs1 мм	DN мм	d2 мм	R м	Вес кг
1034185	28x4.0	18x2.5	20+12	140	0,65	1,4
1034186	32x4.4	18x2.5	25+12	175	0,7	2,3
1084885	25x3.5	20x2.8		140		
1084886	32x4.4	20x2.8		175		
1044014	32x4.4	28x4.0	25+20	175	0,7	2,5
1018140	32x4.4	25x3.5		175		
1034187	40x5.5	28x4.0	32+20	175	0,9	2,7
1018141	40x5.5	25x3.5		175		
1044015	40x5.5	32x4.4	32+25	175	0,9	2,8
1034188	50x6.9	32x4.4	40+25	175	1	3,1
1044016	50x6.9	40x5.5	40+32	200	1	3,5
1044013	50x6.9	50x6.9	40+40	200	1	3,6

Наименование	Упаковка		
Uponor Ecoflex Aqua труба Twin 28x4,0-18x2,5/140	1	М	
Uponor Ecoflex Aqua труба Twin 32x4,4-18x2,5/175	1	М	
Uponor Ecoflex Aqua труба Twin 25x3,5-20x2,8/140	1	М	Начало продаж в 2016 г.
Uponor Ecoflex Aqua труба Twin 32x4,4-20x2,8/175	1	М	Начало продаж в 2016 г.
Uponor Ecoflex Aqua труба Twin 32x4,4-28x4,0/175	1	М	
Uponor Ecoflex Aqua труба Twin 32x4,4-25x3,5/175	1	М	Начало продаж в 2016 г.
Uponor Ecoflex Aqua труба Twin 40x5,5-28x4,0/175	1	М	
Uponor Ecoflex Aqua труба Twin 40x5,5-25x3,5/175	1	М	Начало продаж в 2016 г.
Uponor Ecoflex Aqua труба Twin 40x5,5-32x4,4/175	1	М	
Uponor Ecoflex Aqua труба Twin 50x6,9-32x4,4/175	1	М	
Uponor Ecoflex Aqua труба Twin 50x6,9-40x5,5/200	1	М	
Uponor Ecoflex Aqua труба Twin 50x6,9-50x6,9/200	1	М	

Трубы Ecoflex Quattro для теплоснабжения и горячего водоснабжения

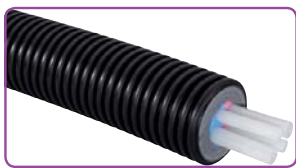

Теплоизолированная труба для теплоснабжения и горячего водоснабжения Ecoflex Quattro является наиболее экономичным и компактным решением, когда внутри кожуха с изоляцией прокладываются

4 трубы: подающая и обратная отопления, подающая и циркуляция горячего водоснабжения.



Компоненты

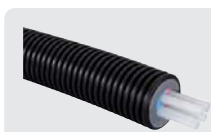

Труба Uponor Ecoflex Quattro

Достоинства

- Простой монтаж, высокая гибкость
- Отсутствие коррозии
- Энергоэффективность
- Возможен монтаж без специального инструмента
- Отсутствие сварки и пайки
- Широкий ассортимент труб, фитингов и аксессуаров от одного производителя

Аксессуары



Wipex



Q&E



Аксессуары Ecoflex

Трубы Ecoflex Quattro для теплоснабжения и горячего водоснабжения

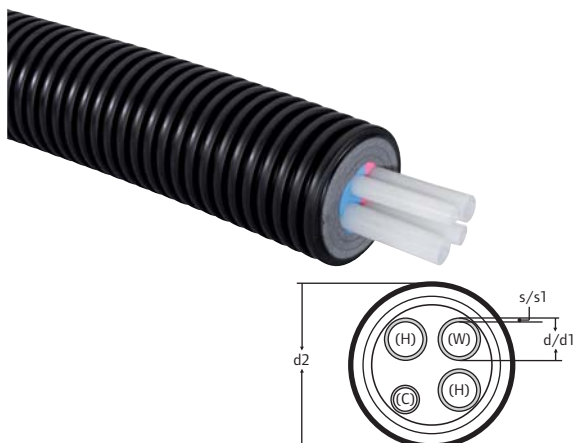

Uponor Ecoflex Quattro труба

Гибкая предварительно изолированная полимерная труба для систем теплоснабжения и горячего водоснабжения, с самокомпенсацией температурных удлинений. Предназначена для подземной бесканальной прокладки. Четыре несущих трубы: две для теплоснабжения (подающая и обратная, серия S5,0) и две для горячего водоснабжения (подающая и циркуляционная, серия S3,2), выполнены из сшитого полиэтилена РЕ-Ха. Несущие трубы встроены в двухцветную сердцевину теплоизоляции, выполненную в форме „собачьей кости“, для исключения путаницы и предотвращения теплообмена между трубами. Трубы теплоснабжения имеют антидиффузионный слой от проникновения кислорода EVOH (сополимер этилена и винилового спирта) для предотвращения коррозии элементов системы и соответствуют требованиям ISO 17455 по кислородопроницаемости.

Параметры несущих труб для теплоснабжения: максимальная температура $T_{max} = 95^{\circ}C$, максимальное рабочее давление 6 бар. Срок службы 50 лет при температурных режимах, указанных в ГОСТ 32415-2013, таблица 5, классы 4-5.

Параметры несущих труб для горячего водоснабжения: максимальная температура $T_{max} = 95^{\circ}C$, максимальное рабочее давление 10 бар. Срок службы 50 лет при температурных режимах, указанных в ГОСТ 32415-2013, таблица 5, классы 1-2.

Теплоизоляция многослойная, устойчивая к старению, эластичная, выполнена из вспененного сшитого полиэтилена РЕ-Х с закрытыми порами (водопоглощение <1%). Защитный гофрированный кожух изготавливается из полиэтилена высокой плотности HDPE. Соответствует требованиям стандарта ATV-DVWK-A 127 для установки на участках с интенсивным транспортным движением SLW 60 (грузовые автомобили до 60 тонн).

Артикул	dxs мм	d1xs1 мм	d2 мм	R м	Вес кг
1084887	2x25x2.3	25x3.5+20x2.8	175		
1018148	2x32x2.9	2x25x3.5	175	0,8	2,64
1084888	2x32x2.9	25x3.5+20x2.8	175		
1044017	2x32x2.9	2x28x4.0	175	0,8	2,7
1084889	2x32x2.9	32x4.4+20x2.8	175		
1018149	2x32x2.9	32x4.4+25x3.5	175	0,8	2,78
1044018	2x32x2.9	2x32x4.4	175	0,8	2,9
1084891	2x40x3.7	32x4.4+20x2.8	200	1	
1084890	2x40x3.7	40x5.5+25x3.5	200	1	
1044019	2x40x3.7	2x40x5.5	200	1	3,8
1034173	2x25x2.3	28x4.0+18x2.5	175	0,8	2,4
1034174	2x32x2.9	28x4.0+18x2.5	175	0,8	2,6
1034175	2x32x2.9	32x4.4+18x2.5	175	0,8	2,8
1034176	2x40x3.7	40x5.5+28x4.0	200	1	3,7
1044020	2x40x3.7	32x4.4+18x2.5	200	1	3,4

Наименование	Упаковка		
Uponor Ecoflex Quattro труба 2x25x2,3-25x3,5-20x2,8/175	1	М	Начало продаж в 2016 г.
Uponor Ecoflex Quattro труба 2x32x2,9-2x25x3,5 /175	1	М	Начало продаж в 2016 г.
Uponor Ecoflex Quattro труба 2x32x2,9-25x3,5-20x2,8/175	1	М	Начало продаж в 2016 г.
Uponor Ecoflex Quattro труба 2x32x2,9-2x28x4,0/175	1	М	
Uponor Ecoflex Quattro труба 2x32x2,9-32x4,4-20x2,8 /175	1	М	Начало продаж в 2016 г.
Uponor Ecoflex Quattro труба 2x32x2,9-32x4,4-25x3,5 /175	1	М	Начало продаж в 2016 г.
Uponor Ecoflex Quattro труба 2x32x2,9-2x32x4,4/175	1	М	
Uponor Ecoflex Quattro труба 2x40x3,7-32x4,4-20x2,8/200	1	М	Начало продаж в 2016 г.
Uponor Ecoflex Quattro труба 2x40x3,7-40x5,5-25x3,5/200	1	М	Начало продаж в 2016 г.
Uponor Ecoflex Quattro труба 2x40x3,7-2x40x5,5/200	1	М	Начало продаж в 2016 г.
Uponor Ecoflex Quattro труба 2x25x2,3-28x4,0-18x2,5 /175	1	М	
Uponor Ecoflex Quattro труба 2x32x2,9-28x4,0-18x2,5 /175	1	М	
Uponor Ecoflex Quattro труба 2x32x2,9-32x4,4-18x2,5 /175	1	М	
Uponor Ecoflex Quattro труба 2x40x3,7-40x5,5-28x4,0 /200	1	М	
Uponor Ecoflex Quattro труба 2x40x3,7-32x4,4-18x2,5/200	1	М	

Трубы Ecoflex Supra для холодного водоснабжения и напорной канализации



Теплоизолированные трубы Ecoflex Supra предназначены для холодного водоснабжения и напорной канализации.

Достоинства

- Простой монтаж, высокая гибкость
- Отсутствие коррозии
- Гигиенически безопасна
- Возможен монтаж без специального инструмента
- Широкий ассортимент труб, фитингов и аксессуаров от одного производителя



Компоненты



Труба Uponor Ecoflex Supra

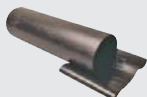

Комплект удлинения Uponor Ecoflex

Аксессуары



Фитинги Wipex



Комплекты изоляции

Трубы Ecoflex Supra для холодного водоснабжения и напорной канализации

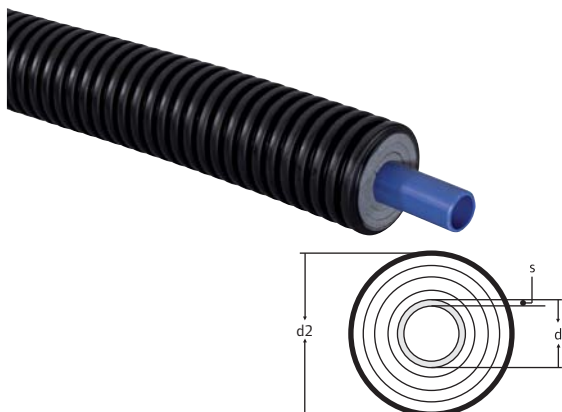

Uponor Ecoflex Supra труба

Гибкая предварительно изолированная полимерная труба для систем холодного водоснабжения, холодоснабжения, напорной канализации и геотермальных систем. С самокомпенсацией температурных удлинений. Предназначена для подземной бесканальной прокладки. Одна несущая труба синего цвета, выполненная из полиэтилена высокой плотности PE 100, SDR 11, серия S5,0. Параметры несущей трубы: рабочая температура 20°C, максимальное давление 16 бар. Срок службы 50 лет при температурных режимах, указанных в ГОСТ 32415-2013, таблица 5, класс ХВ. Соединение труб выполняется посредством обжимных фитингов Uponor Wipex, стыковой сварки или электросварных фитингов.

Теплоизоляция многослойная, устойчивая к старению, эластичная, выполнена из вспененного сшитого полиэтилена PE-X с закрытыми порами (водопоглощение <1%). Защитный гофрированный кожух изготавливается из полиэтилена высокой плотности HDPE. Соответствует требованиям стандарта ATV-DVVVK-A 127 для установки на участках с интенсивным транспортным движением SLW 60 (грузовые автомобили до 60 тонн).

Артикул	dxs мм	DN мм	d2 мм	R м	Вес кг
1018124	25x2.3	20	68	0,2	0,52
1018125	32x2.9	25	68	0,25	0,62
1018126	40x3.7	32	140	0,3	1,47
1018127	50x4.6	40	140	0,4	1,67
1018128	63x5.8	50	140	0,5	1,97
1018129	75x6.8	65	175	0,6	2,72
1018130	90x8.2	80	175	0,7	3,14
1018131	110x10.0	100	200	1,2	5,24

Наименование	Упаковка	
Uponor Ecoflex Supra труба 25x2,3 /68	1	М
Uponor Ecoflex Supra труба 32x2,9 /68	1	М
Uponor Ecoflex Supra труба 40x3,7 /140	1	М
Uponor Ecoflex Supra труба 50x4,6 /140	1	М
Uponor Ecoflex Supra труба 63x5,8 /140	1	М
Uponor Ecoflex Supra труба 75x6,8 /175	1	М
Uponor Ecoflex Supra труба 90x8,2 /175	1	М
Uponor Ecoflex Supra труба 110x10,0 /200	1	М



Uponor Ecoflex Supra комплект удлинения

В комплект входят два термоусадочных рукава, а также жесткий патрубок из полиэтилена для защиты места соединения. Фитинги для несущих труб и компоненты для соединения греющего кабеля в комплект не входят.

Артикул	d мм	d1 мм	Вес кг
1034245	68	390	0,23
1034246	90	390	1,15
1034270	140	390	1,5
1034271	175	390	2
1034247	200	390	2,57

Наименование	Упаковка	
Uponor Ecoflex Supra комплект удлинения 68	1	ШТ
Uponor Ecoflex Supra комплект удлинения 90	1	ШТ
Uponor Ecoflex Supra комплект удлинения 140	1	ШТ
Uponor Ecoflex Supra комплект удлинения 175	1	ШТ
Uponor Ecoflex Supra комплект удлинения 200	1	ШТ

Трубы Ecoflex Supra Plus с греющим кабелем для холодного водоснабжения и напорной канализации



Теплоизолированные трубы Ecoflex Supra Plus предназначены для холодного водоснабжения и напорной канализации в случаях прокладки выше глубины промерзания грунта.

Достоинства

- Простой монтаж, высокая гибкость
- Отсутствие коррозии
- Гигиенически безопасна
- Возможен монтаж без специального инструмента
- Эффективны в использовании
- Широкий ассортимент труб, фитингов и аксессуаров от одного производителя



Компоненты

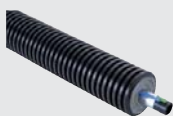

Труба с греющим кабелем Uponor Ecoflex Supra Plus



Комплект подключения и окончания Uponor Ecoflex Supra Plus

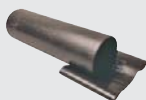

Комплект удлинения Uponor Ecoflex Supra

Аксессуары



Фитинги Wipex



Комплекты и аксессуары Uponor Ecoflex Supra Plus

Трубы Ecoflex Supra Plus с греющим кабелем для холодного водоснабжения и напорной канализации

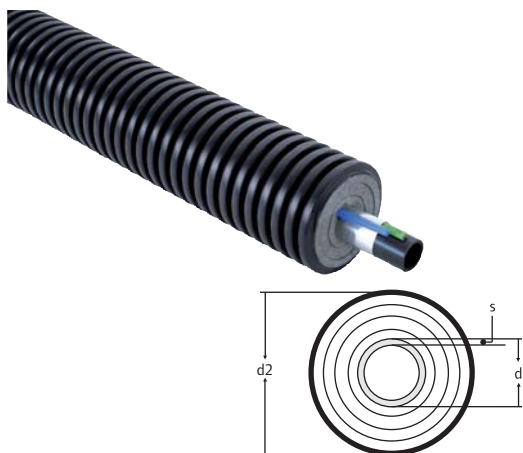

Uponor Ecoflex Supra Plus труба

Гибкая предварительно изолированная полимерная труба для систем холодного водоснабжения и напорной канализации, с самокомпенсацией температурных удлинений. Предназначена для подземной бесканальной прокладки и используется в местах, где существует риск замерзания транспортируемой среды. Оборудована по всей длине саморегулирующимся греющим электрокабелем зеленого цвета, защищающим от замерзания, и трубкой из полиэтилена для размещения датчика температуры. Максимальная выходная мощность кабеля 10 Вт/м, напряжение питания 230 В, максимальная допустимая длина подключения электрокабеля, запитанного от одной точки электропитания, составляет 150 м. Номинальная выходная мощность 10 Вт/м при 5 °С.

Одна несущая труба, выполненная из полиэтилена высокой плотности PE 80 (диаметры 25-63 мм) и PE 100 (диаметры 75-110 мм), SDR 11, серия S5,0. Параметры несущей трубы: максимальная рабочая температура 20°C, максимальное давление 12,5 бар (25-63 мм) и 16 бар (75-110 мм). Срок службы 50 лет при температурных режимах, указанных в ГОСТ 32415-2013, таблица 5, класс ХВ. Соединение труб выполняется посредством обжимных фитингов Uponor Wipex, стыковой сварки или электросварных фитингов.

Теплоизоляция многослойная, устойчивая к старению, эластичная, выполнена из вспененного сшитого полиэтилена PE-X с закрытыми порами (водопоглощение <1%).

Защитный гофрированный кожух изготавливается из полиэтилена высокой плотности HDPE. Соответствует требованиям стандарта ATV-DVWK-A 127 для установки на участках с интенсивным транспортным движением SLW 60 (грузовые автомобили до 60 тонн).

Артикул	dxs мм	DN мм	d2 мм	R м	Вес кг
1048687	25x2.3	20	68	0,2	0,58
1048688	32x2.9	25	68	0,25	0,67
1035935	32x2.9	25	140	0,3	1,2
1048689	40x3.7	32	90	0,3	1,08
1048690	40x3.7	32	140	0,3	1,5
1048691	50x4.6	40	90	0,4	1,26
1048692	50x4.6	40	140	0,4	1,7
1048693	63x5.8	50	140	0,5	2,1
1048694	75x6.8	65	175	0,6	2,9
1048695	90x8.2	80	200	1,1	4,4
1048696	110x10.0	100	200	1,2	5,1

Наименование	Упаковка
Uponor Ecoflex Supra Plus труба 25x2,3 /68 1x10W/m	1 М
Uponor Ecoflex Supra Plus труба 32x2,9 /68 1x10W/m	1 М
Uponor Ecoflex Supra PLUS труба 32x2,9/140 1x10W/m	1 М
Uponor Ecoflex Supra Plus труба 40x3,7 /90 1x10W/m	1 М
Uponor Ecoflex Supra Plus труба 40x3,7 /140 1x10W/m	1 М
Uponor Ecoflex Supra Plus труба 50x4,6 /90 1x10W/m	1 М
Uponor Ecoflex Supra Plus труба 50x4,6 /140 1x10W/m	1 М
Uponor Ecoflex Supra Plus труба 63x5,8 /140 1x10W/m	1 М
Uponor Ecoflex Supra Plus труба 75x6,8 /175 1x10W/m	1 М
Uponor Ecoflex Supra Plus труба 90x8,2 /200 1x10W/m	1 М
Uponor Ecoflex Supra Plus труба 110x10,0 /200 1x10W/m	1 М

Аксессуары для труб

Uponor SPI Ecoflex Supra Plus блок управления 150

Запасной блок управления с датчиком температуры. Используется для подключения к электросети греющего кабеля теплоизолированных труб Supra Plus. Блок имеет функции таймера и термостата. Назначение блока – включение и отключение электропитания греющего кабеля по времени (функция таймера) или в зависимости от температуры на трубе, которую фиксирует датчик температуры (функция термостата).



Характеристики блока:

- Номинальная мощность 1500 Вт;
- Напряжение тока 230 В;
- Частота тока 50 Гц;
- Макс. длина подключения греющего кабеля: 150 м.

Диапазон регулировок:

- Функция термостата: 0...10°C;
- Функция таймера: 10%...100%;
- Диапазон рабочих температур: -20°C...+45°C;
- Длина кабеля датчика температуры: 5м;
- Класс защиты IP23.

Артикул	Вес кг
1048703	0,298

Наименование	Упаковка
Uponor SPI Ecoflex Supra Plus блок упр. 150	1 ШТ

Uponor SPI Ecoflex Supra Plus датчик температуры

Запасной датчик температуры для блока управления Supra Plus. Длина кабеля 10 м. Также применяется в случаях, когда требуется датчик температуры с длиной кабеля длиннее стандартной величины (5 м).



Артикул	Вес кг
1044127	0,2

Наименование	Упаковка
Uponor SPI Ecoflex Supra Plus датчик 10m	1 ШТ

Uponor Ecoflex Supra Plus комплект подключения и окончания

В комплект входят электрические компоненты Supra Plus для подключения и окончания греющего кабеля, два резиновых концевых уплотнителя с комплектами колец и хомутов, блок управления Supra Plus и датчик температуры. Фитинги для несущей трубы в комплект не входят. Данные комплекты подключения и окончания позволяют выполнять подключения длиной до 150 м.



Артикул	d мм	d2 мм	Вес кг
1048697	25-32	68	1
1048698	40-50	90	1,077
1048699	40-63	140	1,53
1048700	75	175	1,638
1048702	90-110	200	1,924

Наименование	Упаковка
Uponor Ecoflex Supra Plus подкл.+оконч. 25+32/68	1 ШТ
Uponor Ecoflex Supra Plus подкл.+оконч. 40+50/90	1 ШТ
Uponor Ecoflex Supra Plus подкл.+оконч. 40+50+63/140	1 ШТ
Uponor Ecoflex Supra Plus подкл.+оконч. 75/175	1 ШТ
Uponor Ecoflex Supra Plus подкл.+оконч. 90+110/200	1 ШТ

Аксессуары для труб



Артикул	Вес кг
1042310	0,1

Uponor Ecoflex Supra Plus комплект для кабеля

Предназначен для организации соединений греющего кабеля Supra Plus и питающего электрокабеля. Входит в состав комплекта подключения и окончания Supra Plus.

Наименование	Упаковка
Uponor Ecoflex Supra Plus комп. для каб. S1	1 ШТ

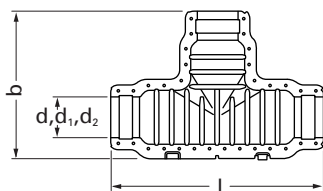

Артикул	d мм	d1 мм	d2 мм	l мм	b мм	Вес кг
1061641	140	90	68	940	666	9,88
1061642	200	175	140	1125	788	13,63

Uponor Ecoflex Supra Plus комплект тройника

Для изоляции тройникового соединения труб Ecoflex Supra Plus. В комплект входят компоненты для монтажа тройниковой разводки греющего кабеля и окончания кабеля, тройниковая теплоизоляция в виде скорлупы с болтами из нержавеющей стали для крепления. Нагрузка до 60 тонн по ATV DVWK-A127.

Фитинги для несущих труб в комплект не входят. Использовать только совместно с резиновыми концевыми уплотнителями Uponor!

Наименование	Упаковка
Uponor Ecoflex Supra Plus комп. тройника 140/90/68	1 ШТ
Uponor Ecoflex Supra PLUS комп. тройника 200/175/140	1 ШТ

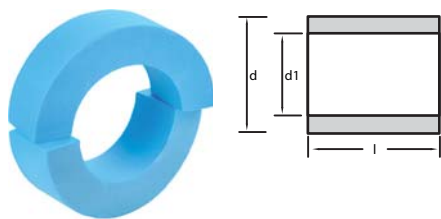

Uponor Ecoflex кольцо редукционное

Запасное кольцо редукционное для организации переходов от кожухов большего диаметра на меньший в комплектах для изоляции.

Артикул	d мм	d1 мм	l мм	Вес кг
1060991	200	68	70	0,084
1060990	200	90	70	0,078
1060993	140	90	70	0,035
1060994	140	68	70	0,04
1060988	200	175	70	0,038
1060989	200	140	70	0,058

Наименование	Упаковка
Uponor Ecoflex кольцо редукционное 200/68	1 ШТ
Uponor Ecoflex кольцо редукционное 200/90	1 ШТ
Uponor Ecoflex кольцо редукционное 140/90	1 ШТ
Uponor Ecoflex кольцо редукционное 140/68	1 ШТ
Uponor Ecoflex кольцо редукционное 200/175	1 ШТ
Uponor Ecoflex кольцо редукционное 200/140	1 ШТ

Аксессуары для труб

Uronor Ecoflex Supra Plus комплект удлинения

В комплект входят компоненты для монтажа удлинения греющего кабеля, два термоусадочных рукава, а также жесткий патрубок из полиэтилена для защиты места соединения. Фитинги для несущих труб в комплект не входят.

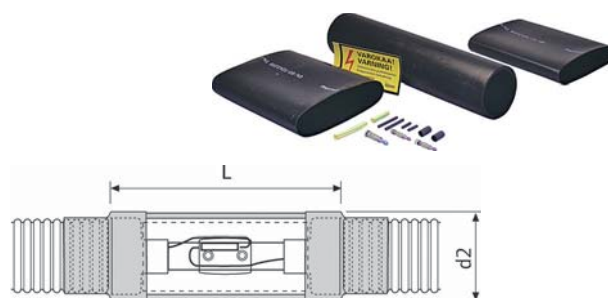

Артикул	d мм	d2 мм	l мм	Вес кг
1034227	25-32	68	400	0,23
1034228	40-50	90	400	1,192
1034268	40-63	140	400	1,5
1034269	75-90	175	400	2
1034229	90-110	200	400	2,478

Наименование	Упаковка
Uronor Ecoflex Supra Plus комп. удлинен. 25+32/68	1 ШТ
Uronor Ecoflex Supra Plus комп. удлинен. 40+50/90	1 ШТ
Uronor Ecoflex Supra Plus комп. удлинен. 40+50+63/140	1 ШТ
Uronor Ecoflex Supra Plus комп. удлинен. 75+90/175	1 ШТ
Uronor Ecoflex Supra Plus комп. удлинен. 90+110/200	1 ШТ

Uronor Ecoflex Supra комплект удлинения

В комплект входят два термоусадочных рукава, а также жесткий патрубок из полиэтилена для защиты места соединения. Фитинги для несущих труб и компоненты для соединения греющего кабеля в комплект не входят.



Артикул	d мм	d1 мм	Вес кг
1034245	68	390	0,23
1034246	90	390	1,15
1034270	140	390	1,5
1034271	175	390	2
1034247	200	390	2,57

Наименование	Упаковка
Uronor Ecoflex Supra комплект удлинения 68	1 ШТ
Uronor Ecoflex Supra комплект удлинения 90	1 ШТ
Uronor Ecoflex Supra комплект удлинения 140	1 ШТ
Uronor Ecoflex Supra комплект удлинения 175	1 ШТ
Uronor Ecoflex Supra комплект удлинения 200	1 ШТ

Трубы Ecoflex Supra Standard с греющим кабелем для холодного водоснабжения и напорной канализации



Теплоизолированные трубы Ecoflex Supra Standard предназначены для холодного водоснабжения и напорной канализации в случаях прокладки выше глубины промерзания грунта. Предназначены в основном для регионов с очень низкой температурой или для сетей большой протяженности.

Достоинства

- Простой монтаж, высокая гибкость
- Отсутствие коррозии
- Гигиенически безопасна
- Возможен монтаж без специального инструмента
- Эффективны в использовании
- Широкий ассортимент труб, фитингов и аксессуаров от одного производителя



Компоненты



Труба Uponor Ecoflex Supra Standard с жёлтым кабелем



Труба Uponor Ecoflex Supra Standard с белым кабелем



Комплект подключения и окончания Uponor Ecoflex Supra Standard



Комплект удлинения Uponor Ecoflex Supra

Аксессуары



Фитинги WipeX



Комплекты и аксессуары Uponor Ecoflex Supra Standard

Трубы Ecoflex Supra Standard с греющим кабелем для холодного водоснабжения и напорной канализации

Uronor Ecoflex Supra Standard труба с жёлтым кабелем

Гибкая предварительно изолированная полимерная труба для систем холодного водоснабжения и напорной канализации, с самокомпенсацией температурных удлинений. Предназначена для подземной бесканальной прокладки и используется в местах, где существует риск замерзания транспортируемой среды. Снабжена по всей длине греющим электрокабелем постоянного сопротивления желтого цвета, защищающим от замерзания. Максимальная выходная мощность кабеля 25 Вт/м, напряжение питания 230 В или 400 В, длина подключения электрокабеля, запитанного от одной точки электропитания, составляет от 50 до 300 м.

Одна несущая труба, выполненная из полиэтилена высокой плотности PE 80 (диаметры 25-63 мм) и PE 100 (диаметры 75-110 мм), SDR 11, серия S5,0. Параметры несущей трубы: максимальная рабочая температура 20°C, максимальное давление 12,5 бар (25-63 мм) и 16 бар (75-110 мм). Срок службы 50 лет при температурных режимах, указанных в ГОСТ 32415-2013, таблица 5, класс ХВ. Соединение труб выполняется посредством обжимных фитингов Uronor Wipex, стыковой сварки или электросварных фитингов.

Теплоизоляция многослойная, устойчивая к старению, эластичная, выполнена из вспененного сшитого полиэтилена PE-X с закрытыми порами (водопоглощение <1%).

Защитный гофрированный кожух изготавливается из полиэтилена высокой плотности HDPE. Соответствует требованиям стандарта ATV-DVWK-A 127 для установки на участках с интенсивным транспортным движением SLW 60 (грузовые автомобили до 60 тонн).

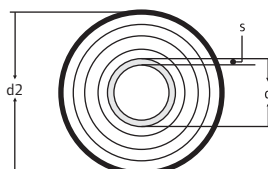

Артикул	dxs мм	DN мм	d2 мм	R м	Вес кг
1034213	25x2.3	20	68	0,2	0,6
1034214	32x2.9	25	68	0,25	0,7
1034215	40x3.7	32	90	0,3	1,08
1034253	40x3.7	32	140	0,3	1,5
1034216	50x4.6	40	90	0,4	1,26
1034254	50x4.6	40	140	0,4	1,7
1034255	63x5.8	50	140	0,5	2
1034256	75x6.8	65	175	0,6	2,9
1034257	90x8.2	80	200	1,1	4,4
1034222	110x10.0	100	200	1,2	5,1

Наименование	Упаковка
Uronor Ecoflex Supra Standard труба ж/к 25x2,3/68 2x0,48 Ω/m	1 М
Uronor Ecoflex Supra Standard труба ж/к 32x2,9/68 2x0,48 Ω/m	1 М
Uronor Ecoflex Supra Standard труба ж/к 40x3,7/90 2x0,48 Ω/m	1 М
Uronor Ecoflex Supra Standard труба ж/к 40x3,7/140 2x0,48 Ω/m	1 М
Uronor Ecoflex Supra Standard труба ж/к 50x4,6/90 2x0,48 Ω/m	1 М
Uronor Ecoflex Supra Standard труба ж/к 50x4,6/140 2x0,48 Ω/m	1 М
Uronor Ecoflex Supra Standard труба ж/к 63x5,8/140 2x0,48 Ω/m	1 М
Uronor Ecoflex Supra Standard труба ж/к 75x6,8/175 2x0,48 Ω/m	1 М
Uronor Ecoflex Supra Standard труба ж/к 90x8,2/200 2x0,48 Ω/m	1 М
Uronor Ecoflex Supra Standard труба ж/к 110x10,0/200 2x0,48 Ω/m	1 М

Трубы Ecoflex Supra Standard с греющим кабелем для холодного водоснабжения и напорной канализации

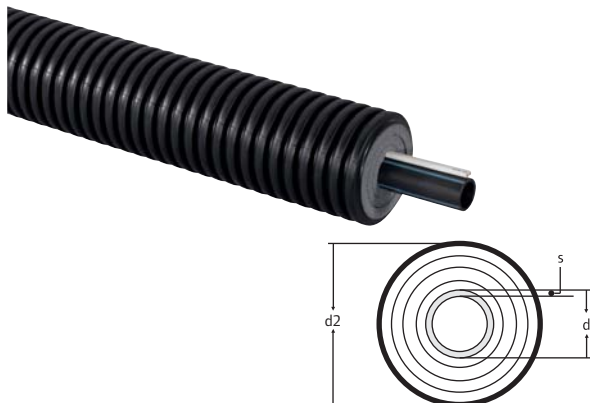

Uronor Ecoflex Supra Standard труба с белым кабелем

Гибкая предварительно изолированная полимерная труба для систем холодного водоснабжения и напорной канализации, с самокомпенсацией температурных удлинений. Предназначена для подземной бесканальной прокладки и используется в местах, где существует риск замерзания транспортируемой среды. Оборудована по всей длине греющим электрокабелем постоянного сопротивления белого цвета, защищающим от замерзания. Максимальная выходная мощность кабеля 25 Вт/м, напряжение питания 230 В или 400 В, длина подключения электрокабеля, запитанного от одной точки электропитания, составляет от 150 до 700 м. Одна несущая труба, выполненная из полиэтилена высокой плотности PE 80 (диаметры 25-63 мм) и PE 100 (диаметры 75-110 мм), SDR 11, серия S5,0. Параметры несущей трубы: максимальная рабочая температура 20°C, максимальное давление 12,5 бар (25-63 мм) и 16 бар (75-110 мм). Срок службы 50 лет при температурных режимах, указанных в ГОСТ Р 32415-2013, таблица 6, класс ХВ. Соединение труб выполняется посредством обжимных фитингов Uronor Wipex, стыковой сварки или электросварных фитингов.

Теплоизоляция многослойная, устойчивая к старению, эластичная, выполнена из вспененного сшитого полиэтилена PE-X с закрытыми порами (водопоглощение <1%). Защитный гофрированный кожух изготавливается из полиэтилена высокой плотности HDPE. Соответствует требованиям стандарта ATV-DVWK-A 127 для установки на участках с интенсивным транспортным движением SLW 60 (грузовые автомобили до 60 тонн).

Артикул	dxs мм	DN мм	d2 мм	R м	Вес кг
1034230	25x2.3	20	68	0,2	0,6
1034231	32x2.9	25	68	0,25	0,7
1034232	40x3.7	32	90	0,3	1,4
1034258	40x3.7	32	140	0,3	1,5
1034233	50x4.6	40	90	0,4	1,6
1034259	50x4.6	40	140	0,4	1,7
1034260	63x5.8	50	140	0,5	2
1034261	75x6.8	65	175	0,6	2,9
1034262	90x8.2	80	200	1,1	3,5
1034234	110x10.0	100	200	1,2	5,1

Наименование	Упаковка
Uronor Ecoflex Supra Standard труба б/к 25x2,3/68 2x0,05 Ω/m	1 М
Uronor Ecoflex Supra Standard труба б/к 32x2,9/68 2x0,05 Ω/m	1 М
Uronor Ecoflex Supra Standard труба б/к 40x3,7/90 2x0,05 Ω/m	1 М
Uronor Ecoflex Supra Standard труба б/к 40x3,7/140 2x0,05 Ω/m	1 М
Uronor Ecoflex Supra Standard труба б/к 50x4,6/90 2x0,05 Ω/m	1 М
Uronor Ecoflex Supra Standard труба б/к 50x4,6/140 2x0,05 Ω/m	1 М
Uronor Ecoflex Supra Standard труба б/к 63x5,8/140 2x0,05 Ω/m	1 М
Uronor Ecoflex Supra Standard труба б/к 75x6,8/175 2x0,05 Ω/m	1 М
Uronor Ecoflex Supra Standard труба б/к 90x8,2/200 2x0,05 Ω/m	1 М
Uronor Ecoflex Supra Standard труба б/к 110x10,0/200 2x0,05 Ω/m	1 М

Аксессуары для труб



Артикул	d мм	d2 мм	Вес кг
1034235	25-32	68	0,5
1034272	40-50	90	2,11
1034273	40-63	140	1
1034274	75	175	1
1034236	90-110	200	1,5

Uponor Ecoflex Supra Standard комплект подключения и окончания

В комплект входят электрические компоненты для подключения и окончания греющего кабеля, два резиновых концевых уплотнителя с комплектами колец и хомутов, регулятор температуры 600S и датчик температуры. Фитинги для несущей трубы в комплект не входят.

Наименование	Упаковка	
Uponor Ecoflex Supra Standard подк+оконч 25+32/68	1	ШТ
Uponor Ecoflex Supra Standard подк+оконч 40+50/90	1	ШТ
Uponor Ecoflex Supra Standard подк+оконч 40+50+63/140	1	ШТ
Uponor Ecoflex Supra Standard подк+оконч 75+90/175	1	ШТ
Uponor Ecoflex Supra Standard подк+оконч 90+110/200	1	ШТ



Uponor SPI Ecoflex Supra Standard регулятор

Запасной регулятор температуры с датчиком температуры. Используется для подключения к электросети греющего кабеля

теплоизолированных труб Supra Standard.

Характеристики:

- Диапазон регулировки температуры: от 0 до +30 °С;
- Напряжение питания 230 В / 400 В;
- Переменный ток 50-60 Гц, макс. ток 16 А.

Мин. рабочая нагрузка:

- 230 Вт/230 В (1 А);
- 400 Вт/400 В (1 А);

Макс. допустимая нагрузка:

- 3680 Вт/230 В (16 А);
- 6400 Вт/400 В (16 А);

Класс защиты IP54;

Размер блока: 125 X 175 X 75 мм.

Артикул	Вес кг
1035953	0,9

Наименование	Упаковка	
Uponor SPI Ecoflex Supra Standard регулятор 600S	1	ШТ



Артикул	Вес кг
1036606	0,15

Uponor SPI Ecoflex Supra Standard датчик температуры

Запасной датчик температуры для регулятора Uponor 600S.

Наименование	Упаковка	
Uponor SPI Ecoflex Supra Standard датчик 600S	1	ШТ

Аксессуары для труб



Артикул	Вес кг
1044133	0,1

Uponor SPI Ecoflex Supra Standard комплект для кабеля

Предназначен для организации соединений греющего кабеля с постоянным сопротивлением Uponor Ecoflex Supra Standard и питающего электрокабеля. Входит в состав комплекта подключения и окончания Uponor Ecoflex Supra Standard.

Наименование	Упаковка
Uponor SPI Ecoflex Supra Standard к. каб S1	1 ШТ



Артикул	d мм	d2 мм	l мм	Вес кг
1034242	25-32	68	400	0,23
1034243	40-50	90	400	1,192
1034282	40-63	140	400	1,5
1034283	75-90	175	400	2
1034244	110	200	400	2,5

Uponor Ecoflex Supra Standard комплект удлинения

В комплект входят компоненты для монтажа удлинения греющего кабеля, два термоусадочных рукава, а также жесткий патрубок из полиэтилена для защиты места соединения. Фитинги для несущих труб в комплект не входят.

Наименование	Упаковка
Uponor Ecoflex Supra Standard комп. удл. 25+32/68	1 ШТ
Uponor Ecoflex Supra Standard комп. удл. 40+50/90	1 ШТ
Uponor Ecoflex Supra Standard комп. удл. 40+50+63/140	1 ШТ
Uponor Ecoflex Supra Standard комп. удл. 75+90/175	1 ШТ
Uponor Ecoflex Supra Standard комп. удл. 90+110/200	1 ШТ

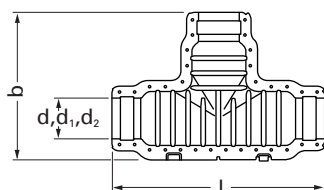

Артикул	d мм	d1 мм	d2 мм	l мм	b мм	Вес кг
1061643	140	90	68	940	666	9,88
1061644	200	175	140	1125	788	13,63

Uponor Ecoflex Supra Standard комплект тройника

Для изоляции тройникового соединения труб Ecoflex Supra Standard. В комплект входят компоненты для монтажа тройниковой разводки греющего кабеля и окончания кабеля, тройниковая теплоизоляция в виде скорлупы с болтами из нержавеющей стали для крепления. Нагрузка до 60 тонн по ATV DVWK-A127. Фитинги для несущих труб в комплект не входят. Использовать только совместно с резиновыми концевыми уплотнителями Uponor!

Наименование	Упаковка
Uponor Ecoflex Supra Standard комп. тройника 140/90/68	1 ШТ
Uponor Ecoflex Supra Standard комп. тройника 200/175/140	1 ШТ

Аксессуары для труб

Upronog Ecoflex кольцо редукционное

Запасное кольцо редукционное для организации переходов от кожухов большего диаметра на меньший в комплектах для изоляции.

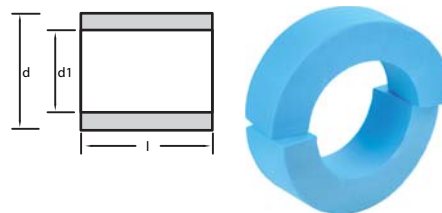

Артикул	d мм	d1 мм	l мм	Вес кг
1060991	200	68	70	0,084
1060990	200	90	70	0,078
1060993	140	90	70	0,035
1060994	140	68	70	0,04
1060988	200	175	70	0,038
1060989	200	140	70	0,058

Наименование	Упаковка	
Upronog Ecoflex кольцо редукционное 200/68	1	ШТ
Upronog Ecoflex кольцо редукционное 200/90	1	ШТ
Upronog Ecoflex кольцо редукционное 140/90	1	ШТ
Upronog Ecoflex кольцо редукционное 140/68	1	ШТ
Upronog Ecoflex кольцо редукционное 200/175	1	ШТ
Upronog Ecoflex кольцо редукционное 200/140	1	ШТ

Upronog Ecoflex Supra комплект удлинения

В комплект входят два термоусадочных рукава, а также жесткий патрубок из полиэтилена для защиты места соединения. Фитинги для несущих труб и компоненты для соединения греющего кабеля в комплект не входят.



Артикул	d мм	d1 мм	Вес кг
1034245	68	390	0,23
1034246	90	390	1,15
1034270	140	390	1,5
1034271	175	390	2
1034247	200	390	2,57

Наименование	Упаковка	
Upronog Ecoflex Supra комплект удлинения 68	1	ШТ
Upronog Ecoflex Supra комплект удлинения 90	1	ШТ
Upronog Ecoflex Supra комплект удлинения 140	1	ШТ
Upronog Ecoflex Supra комплект удлинения 175	1	ШТ
Upronog Ecoflex Supra комплект удлинения 200	1	ШТ

Фитинги Wipex



Обжимные латунные фитинги Wipex предназначены для труб Thermo, Varia, Aqua, Quattro, Supra.



Компоненты



Зажимной наконечник Uponor Wipex PN 6



Зажимной наконечник Uponor Wipex PN 9



Uponor FPL-X зажимной штуцер



Зажимной соединитель Uponor Wipex



Зажимной адаптер Uponor Wipex Press



Зажимной адаптер Uponor Wipex RS PN6



Зажимной адаптер Uponor Wipex RS PN10

Достоинства

- Простой монтаж
- Отсутствие коррозии
- Гигиенически безопасны
- Монтаж без специального инструмента
- Надёжны

Аксессуары



Комплекты и аксессуары Uponor Wipex



Комплекты и аксессуары Uponor Wipex RS



Инструменты

Фитинги Wipex

Уронор Wipex зажимной наконечник PN6

Для соединения труб PE-Ха серии S5,0 (PN6) и труб HDPE серии S5,0. Состоит из обжимной гильзы, штуцера из стойкой к обесцинкованию латуни по DIN EN ISO 6509 и болта из нержавеющей стали. Наружная трубная цилиндрическая резьба G по DIN EN ISO 228-1, ГОСТ 6357.

Внимание! Арт. 1078368 при монтаже следует уплотнять по резьбе с помощью льна и соответствующей пасты.

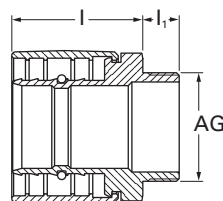

Артикул	d мм	AG дюйм	s мм	P бар	l мм	l1 мм	Вес кг
1018328	25	G 1	2.3	6	26	13	0,2
1018329	32	G 1	2.9	6	38	13	0,3
1018330	40	G 1 1/4	3.7	6	44	14	0,5
1018331	50	G 1 1/4	4.6	6	51	14	0,7
1018332	63	G 2	5.8	6	67	16	1,2
1018333	75	G 2	6.8	6	71	17	1,5
1018334	90	G 3	8.2	6	80	17	2,4
1018335	110	G 3	10.0	6	92	17	3,5
1078368	125	R 4	11.4	6			

Наименование	Упаковка
Уронор Wipex зажимной наконечник PN6 25x2,3-G1	1 ШТ
Уронор Wipex зажимной наконечник PN6 32x2,9-G1	1 ШТ
Уронор Wipex зажимной наконечник PN6 40x3,7-G1 1/4	1 ШТ
Уронор Wipex зажимной наконечник PN6 50x4,6-G1 1/4	1 ШТ
Уронор Wipex зажимной наконечник PN6 63x5,8-G2	1 ШТ
Уронор Wipex зажимной наконечник PN6 75x6,8-G2	1 ШТ
Уронор Wipex зажимной наконечник PN6 90x8,2-G3	1 ШТ
Уронор Wipex зажимной наконечник PN6 110x10,0-G3	1 ШТ
Уронор Ecoflex зажимной наконечник PN6 125x11,4-R4	1 ШТ

Уронор Wipex зажимной наконечник PN10

Для соединения труб PE-Ха серии S3,2 (PN10). Состоит из обжимной гильзы, штуцера из стойкой к обесцинкованию латуни по DIN EN ISO 6509 и болта из нержавеющей стали. Наружная трубная цилиндрическая резьба G по DIN EN ISO 228-1, ГОСТ 6357.

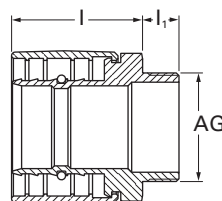

Артикул	d мм	AG дюйм	s мм	P бар	l мм	l1 мм	Вес кг
1027489	28	G 1	4.0				0,511
1018336	25	G 1	3.5	10	26	13	0,2
1018338	32	G 1	4.4	10	38	13	0,3
1018339	40	G 1 1/4	5.5	10	44	14	0,5
1018340	50	G 1 1/4	6.9	10	51	14	0,7
1018341	63	G 2	8.6	10	67	16	1,2
1018342	75	G 2	10.3	10	71	17	1,554
1018343	90	G 3	12.3	10	80	17	2,6
1023170	110	G 3	15.1	10	92	17	3,164

Наименование	Упаковка
Уронор Wipex зажимной наконечник PN10 28x4,0-G1	1 ШТ
Уронор Wipex зажимной наконечник PN10 25x3,5-G1	1 ШТ
Уронор Wipex зажимной наконечник PN10 32x4,4-G1	1 ШТ
Уронор Wipex зажимной наконечник PN10 40x5,5-G1 1/4	1 ШТ
Уронор Wipex зажимной наконечник PN10 50x6,9-G1 1/4	1 ШТ
Уронор Wipex зажимной наконечник PN10 63x8,6-G2	1 ШТ
Уронор Wipex зажимной наконечник PN10 75x10,3-G2	1 ШТ
Уронор Wipex зажимной наконечник PN10 90x12,3-G3	1 ШТ
Уронор Wipex зажимной наконечник PN10 110x15,1-G3	1 ШТ

Уронор зажимной штуцер с наружной резьбой PN10

Зажимной фитинг для соединения труб PE-Ха серии S3,2 (PN10). Фитинг из коррозионно-стойкой латуни. Наружная трубная цилиндрическая резьба G по DIN EN ISO 228-1, ГОСТ 6357.



Артикул	d мм	AG дюйм	s мм
1034012	18	1	2.5
1085371	20	1	2.8

Наименование	Упаковка
Уронор FPL-X зажимной штуцер с наружн.резьбой PEX FPL DR 18x2,5-1*HP	1 ШТ
Уронор FPL-X зажимной штуцер с наружн.резьбой PEX DR 20x2,8-1*HP	1 ШТ

Фитинги Wipex

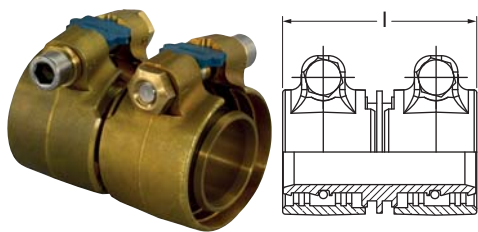

Артикул	d мм	s мм	P бар	l мм	Вес кг
1042972	25	2.3	6	53.5	0,168
1042973	32	2.9	6	63.5	0,358
1042980	40	3.7	6	72	0,554
1042984	50	4.6	6	86	0,984
1042981	63	5.8	6	106	1,575
1042985	75	6.8	6	124	2,405
1042986	90	8.2	6	143	3,622
1042987	110	10	6	167	5,127
1078365	125	11.46			

Uronor Wipex зажимной соединитель PN6

Для соединения труб PE-Ха серии S5,0 (PN6) и труб HDPE серии S5,0. Состоит из двух обжимных гильз, штуцера из стойкой к обесцинкованию латуни по DIN EN ISO 6509 и двух болтов из нержавеющей стали.

Наименование	Упаковка
Uronor Wipex зажимной соединитель PN6 25x2,3-25x2,3	1 ШТ
Uronor Wipex зажимной соединитель PN6 32x2,9-32x2,9	1 ШТ
Uronor Wipex зажимной соединитель PN6 40x3,7-40x3,7	1 ШТ
Uronor Wipex зажимной соединитель PN6 50x4,6-50x4,6	1 ШТ
Uronor Wipex зажимной соединитель PN6 63x5,8-63x5,8	1 ШТ
Uronor Wipex зажимной соединитель PN6 75x6,8-75x6,8	1 ШТ
Uronor Wipex зажимной соединитель PN6 90x8,2-90x8,2	1 ШТ
Uronor Wipex зажимной соединитель PN6 110x10-110x10	1 ШТ
Uronor Ecoflex зажимной соединитель PN6 125x11,4-125x11,4	1 ШТ

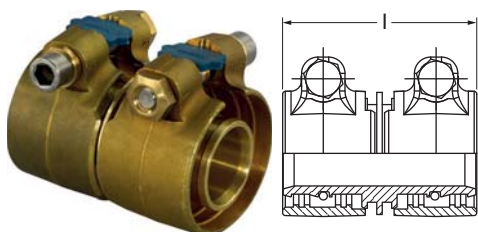

Артикул	d мм	s мм	l мм	Вес кг
1042970	25	3.5	53.5	0,179
1042974	32	4.4	63.5	0,345
1042979	40	5.5	72.0	0,551
1042983	50	6.9	86.0	0,974
1042982	63	8.6	106.0	1,582

Uronor Wipex зажимной соединитель PN10

Для соединения труб PE-Ха серии S3,2 (PN10). Состоит из двух обжимных гильз, штуцера из стойкой к обесцинкованию латуни по DIN EN ISO 6509 и двух болтов из нержавеющей стали.

Наименование	Упаковка
Uronor Wipex зажимной соединитель PN10 25x3,5-25x3,5	1 ШТ
Uronor Wipex зажимной соединитель PN10 32x4,4-32x4,4	1 ШТ
Uronor Wipex зажимной соединитель PN10 40x5,5-40x5,5	1 ШТ
Uronor Wipex зажимной соединитель PN10 50x6,9-50x6,9	1 ШТ
Uronor Wipex зажимной соединитель PN10 63x8,6-63x8,6	1 ШТ

Фитинги Wipex

Uronor Wipex тройник

Изготовлен из стойкой к обесцинкованию латуни по DIN EN ISO 6509, с тремя резиновыми уплотнительными кольцами на торцах. Внутренняя трубная цилиндрическая резьба G по DIN EN ISO 228-1, ГОСТ 6357.

Внимание! Арт. 1078367 при монтаже следует уплотнять по резьбе с помощью льна и соответствующей пасты.

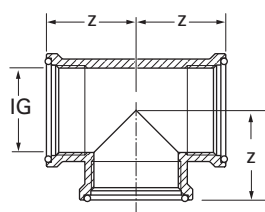

Артикул	DN мм	IG дюйм	P бар	Вес кг	z мм
1018345	25	G 1	6+10	0,31	35
1018346	32	G 1 1/4	6+10	0,48	42
1018347	50	G 2	6+10	1,01	55
1018348	80	G 3	6+10	2,64	75
1078367		RP 4	6+10		

Наименование	Упаковка	
Uronor Wipex тройник G1-G1-G1	1	ШТ
Uronor Wipex тройник G1 1/4-G1 1/4-G1 1/4	1	ШТ
Uronor Wipex тройник G2-G2-G2	1	ШТ
Uronor Wipex тройник G3-G3-G3	1	ШТ
Uronor Ecoflex тройник RP4-RP4-RP4	1	ШТ

Uronor Ecoflex тройник теплоизолированный

Тройник из нержавеющей стали в теплоизоляции из ППУ. Внутренняя трубная резьба G 3" и 4".

При монтаже следует уплотнять по резьбе с помощью льна и соответствующей пасты.



Артикул	DN мм	IG дюйм	P бар	Вес кг	z мм
1084580			6+10		
1084581			6+10		

Наименование	Упаковка	
Uronor Ecoflex тройник теплоизолирован. Single G4/250-G3/200-G4/250	1	ШТ
Uronor Ecoflex тройник теплоиз. правый Single G4/250-G3/200-G3/200	1	ШТ

Фитинги Wipex

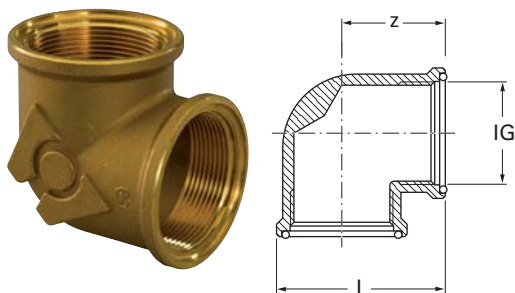

Артикул	DN мм	IG дюйм	P бар	l мм	Вес кг	z мм
1018350	25	G 1	6+10	58	0,27	35
1018351	32	G 1 1/4	6+10	68	0,45	42
1018352	50	G 2	6+10	91	0,94	55
1018353	80	G 3	6+10	126	2,2	75
1078366		RP 4	6+10			

Uronor Wipex угольник

Изготовлен из стойкой к обесцинкованию латуни по DIN EN ISO 6509, с двумя резиновыми уплотнительными кольцами на торцах. Внутренняя трубная цилиндрическая резьба G по DIN EN ISO 228-1, ГОСТ 6357.

Внимание! Арт. 1078366 при монтаже следует уплотнять по резьбе с помощью льна и соответствующей пасты.

Наименование	Упаковка	
Uronor Wipex угольник G1-G1	1	ШТ
Uronor Wipex угольник G1 1/4-G1 1/4	1	ШТ
Uronor Wipex угольник G2-G2	1	ШТ
Uronor Wipex угольник G3-G3	1	ШТ
Uronor Ecoflex угольник RP4-RP4	1	ШТ



Артикул	DN мм	IG дюйм	P бар	Вес кг	z мм
1084579					

Uronor Ecoflex угольник теплоизолированный

Угольник из нержавеющей стали в теплоизоляции из ППУ. Внутренняя трубная резьба G 4".

При монтаже следует уплотнять по резьбе с помощью льна и соответствующей пасты.

Наименование	Упаковка	
Uronor Ecoflex угольник теплоизолирован. Single G4/250-G4/250	1	ШТ

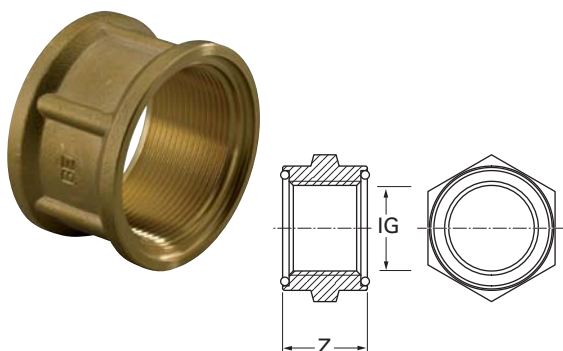

Артикул	DN мм	IG дюйм	P бар	Вес кг	z мм
1018355	25	G 1	6+10	0,18	30
1018356	32	G 1 1/4	6+10	0,2	37
1018357	50	G 2	6+10	0,39	45
1018358	80	G 3	6+10	0,7	55

Uronor Wipex муфта

Изготовлена из стойкой к обесцинкованию латуни по DIN EN ISO 6509, с двумя резиновыми уплотнительными кольцами на торцах. Внутренняя трубная цилиндрическая резьба G по DIN EN ISO 228-1, ГОСТ 6357.

Наименование	Упаковка	
Uronor Wipex муфта G1-G1	1	ШТ
Uronor Wipex муфта G1 1/4-G1 1/4	1	ШТ
Uronor Wipex муфта G2-G2	1	ШТ
Uronor Wipex муфта G3-G3	1	ШТ

Фитинги Wipex

Uronor Wipex переходник

Изготовлен из стойкой к обесцинкованию латуни по DIN EN ISO 6509, с одним резиновым уплотнительным кольцом на торце с внутренней резьбой. Наружная и внутренняя трубная цилиндрическая резьба G по DIN EN ISO 228-1, ГОСТ 6357.

Внимание! Арт. 1078369 при монтаже следует уплотнять по резьбе 4" с помощью льна и соответствующей пасты.

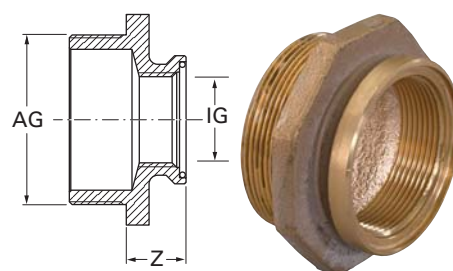

Артикул	AG дюйм	IG дюйм	P бар	Вес кг	z мм
1018368	1 1/4	1	6+10	0,22	20
1018369	1 1/2	1 1/4	6+10	0,25	21
1018371	2	1	6+10	0,41	21
1018372	2	1 1/4	6+10	0,46	25
1018373	2 1/2	2	6+10	0,692	25
1018374	3	1	6+10	0,92	23
1018375	3	1 1/4	6+10	1,03	27
1018376	3	2	6+10	0,99	31
1078369	4	3	6+10		

Наименование	Упаковка	
Uronor Wipex переходн. нар. х вн. резьба G1 1/4-G1	1	ШТ
Uronor Wipex переходн. нар. х вн. резьба G1 1/2-G1 1/4	1	ШТ
Uronor Wipex переходн. нар. х вн. резьба G2-G1	1	ШТ
Uronor Wipex переходн. нар. х вн. резьба G2-G1 1/4	1	ШТ
Uronor Wipex переходн. нар. х вн. резьба G2 1/2-G2	1	ШТ
Uronor Wipex переходн. нар. х вн. резьба G3-G1	1	ШТ
Uronor Wipex переходн. нар. х вн. резьба G3-G1 1/4	1	ШТ
Uronor Wipex переходн. нар. х вн. резьба G3-G2	1	ШТ
Uronor Ecoflex переходн. нар. х вн. резьба R4-G3	1	ШТ

Uronor Wipex фланец

Изготовлен из стойкой к обесцинкованию латуни по DIN EN ISO 6509, с одним резиновым уплотнительным кольцом на торце. Внутренняя трубная цилиндрическая резьба G по DIN EN ISO 228-1, ГОСТ 6357. Класс давления 6+10 бар.

Внимание! Арт. 1078370 при монтаже следует уплотнять по резьбе с помощью льна и соответствующей пасты.

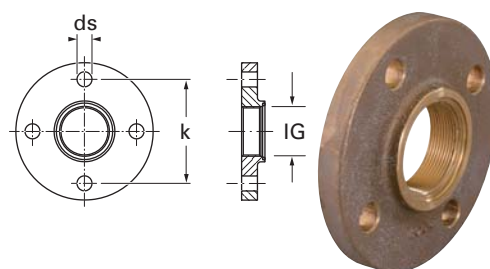

Артикул	DN мм	IG дюйм	ds мм	k мм	Кол-во отв. шт	P бар	Вес кг
1018359	25	1	14	85	4	6+10	1,33
1018360	32	1 1/4	18	100	4	6+10	1,96
1018361	40	1 1/2	18	110	4	6+10	2,285
1018362	50	2	18	125	4	6+10	2,96
1018363	65	2 1/2	18	145	8	6+10	3,72
1018364	80	3	18	160	8	6+10	4,36
1078370		4					

Наименование	Упаковка	
Uronor Wipex фланец F25/4-85/G1	1	ШТ
Uronor Wipex фланец F32/4-100/G1 1/4	1	ШТ
Uronor Wipex фланец F40/4-110/G1 1/2	1	ШТ
Uronor Wipex фланец F50/4-125/G2	1	ШТ
Uronor Wipex фланец F65/8-145/2 1/2	1	ШТ
Uronor Wipex фланец F80/8-160/G3	1	ШТ
Uronor Ecoflex фланец F100/8-180/RP4	1	ШТ

Фитинги Wipex

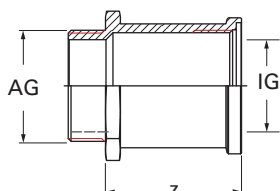

Артикул	DN мм	AG дюйм	IG дюйм	P бар	Вес кг	z мм
1018302	25	G 1	G 1	6+10	0,23	42
1018303	32	G 1 1/4	G 1 1/4	6+10	0,45	68
1018304	50	G 2	G 2	6+10	0,78	73
1018305	80	G 3	G 3	6+10	2,15	111

Uronor Wipex муфта места крепления

Для крепления труб. Изготовлена из стойкой к обесцинкованию латуни по DIN EN ISO 6509, с одним резиновым уплотнительным кольцом на торце с внутренней резьбой. Наружная и внутренняя трубная цилиндрическая резьба G по DIN EN ISO 228-1, ГОСТ 6357.

Наименование	Упаковка	
Uronor Wipex муфта места крепления G1	1	ШТ
Uronor Wipex муфта места крепления G1 1/4	1	ШТ
Uronor Wipex муфта места крепления G2	1	ШТ
Uronor Wipex муфта места крепления G3	1	ШТ



Uronor Wipex nipple

Изготовлен из стойкой к обесцинкованию латуни по DIN EN ISO 6509. Наружная трубная цилиндрическая резьба G по DIN EN ISO 228-1, ГОСТ 6357.

Артикул	d мм	AG дюйм	AG1 дюйм	d1 мм	P бар	Вес кг
1018322	25	1	1	25	6+10	0,126
1009035	32	1 1/4	1	25	6+10	0,21
1018323	32	1 1/4	1 1/4	32	6+10	0,226
1009037	50	2	1	25	6+10	0,421
1022281	50	2	1 1/4	32	6+10	0,452
1018324	50	2	2	50	6+10	0,432
1009040	80	3	1	25	6+10	0,944
1009041	80	3	1 1/4	32	6+10	0,911
1009042	80	3	2	50	6+10	0,925
1018325	80	3	3	80	6+10	0,918

Наименование	Упаковка	
Uronor Wipex nipple G1	1	ШТ
Uronor Wipex nipple G1 1/4xG 1	1	ШТ
Uronor Wipex nipple G1 1/4	1	ШТ
Uronor Wipex nipple G2xG1	1	ШТ
Uronor Wipex nipple G2xG1 1/4	1	ШТ
Uronor Wipex nipple G2	1	ШТ
Uronor Wipex nipple G3xG1	1	ШТ
Uronor Wipex nipple G3xG1 1/4	1	ШТ
Uronor Wipex nipple G3xG2	1	ШТ
Uronor Wipex nipple G3	1	ШТ

Фитинги Wipex

Uronor Wipex зажимной адаптер S-Press PN6

Для соединения труб PE-Ха серии S5,0 (PN6) с трубами Uronor Uni Pipe Plus и MLC. Изготавливается из стойкой к обесцинкованию латуни по DIN EN ISO 6509.

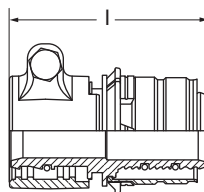

Артикул	dxs мм	d1xs1 мм	l мм	Вес кг
1060058	32x2.9	32x3.0	66.5	0,35

Наименование	Упаковка
Uronor Wipex зажимной адаптер S-Press PN6 32-32	1 ШТ

Uronor Wipex зажимной адаптер S-Press PN6

Для соединения труб PE-Ха серии S5,0 (PN6) с трубами Uronor MLC. Изготавливается из стойкой к обесцинкованию латуни по DIN EN ISO 6509.

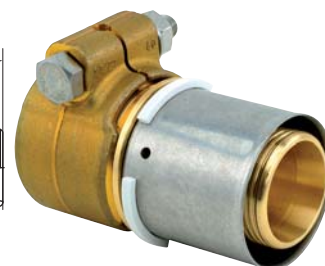
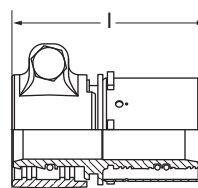

Артикул	dxs мм	d1xs1 мм	l мм	Вес кг
1060059	40x3.7	40x4.0	79	0,5
1060060	50x4.6	50x4.5	86	0,8

Наименование	Упаковка
Uronor Wipex зажимной адаптер S-Press PN6 40-40	1 ШТ
Uronor Wipex зажимной адаптер S-Press PN6 50-50	1 ШТ

Uronor Wipex RS зажимной адаптер PN6

Изготавливается из стойкой к обесцинкованию DR-латуни. Служит для подключения труб PE-Ха серии S5,0 (PN6) и труб HDPE серии S5,0 к системе модульных фитингов Uronor RS (к базовой детали).



Артикул	Усл. обозн.	d мм	P бар	l мм	l1 мм	Вес кг
1047013	RS 2	63	6	55	20	0,95
1047014	RS 2	75	6	63.5	20	1,34
1047015	RS 3	90	6	72.5	20	2,19
1047016	RS 3	110	6	84.5	20	2,81

Наименование	Упаковка
Uronor Wipex RS2 зажимной адаптер PN6 DR 63x5,8 RS2	1 ШТ
Uronor Wipex RS2 зажимной адаптер PN6 DR 75x6,8 RS2	1 ШТ
Uronor Wipex RS3 зажимной адаптер PN6 DR 90x8,2 RS3	1 ШТ
Uronor Wipex RS3 зажимной адаптер PN6 DR 110x10,0 RS3	1 ШТ

Uronor Wipex RS зажимной адаптер PN10

Изготавливается из стойкой к обесцинкованию DR-латуни. Служит для подключения труб PE-Ха серии S3,2 (PN10) к системе модульных фитингов Uronor RS (к базовой детали).



Артикул	Усл. обозн.	d мм	P бар	l мм	l1 мм	Вес кг
1047017	RS 2	63	10	55	20	0,95
1047018	RS 2	75	10	63.5	20	1,33
1047019	RS 3	90	10	72.5	20	2,21
1047020	RS 3	110	10	84.5	20	3,01

Наименование	Упаковка
Uronor Wipex RS2 зажимной адаптер PN10 DR 63x8,6 RS2	1 ШТ
Uronor Wipex RS2 зажимной адаптер PN10 DR 75x10,3 RS2	1 ШТ
Uronor Wipex RS3 зажимной адаптер PN10 DR 90x12,3 RS3	1 ШТ
Uronor Wipex RS3 зажимной адаптер PN10 DR 110x15,1 RS3	1 ШТ

Фитинги Wipex



Артикул	Усл. обозн.	d мм	P бар	l мм	l1 мм
1047021	RS 2	25	6+10	30	20
1047022	RS 2	32	6+10	37	20
1047023	RS 2	40	6+10	45	20
1047024	RS 2	50	6+10	55	20

Uponor RS адаптер Q&E

Изготавливается из стойкой к обесцинкованию DR-латуни. Служит для подключения труб Uponor PE-Xa по технологии Q&E к системе модульных фитингов Uponor RS (к базовой детали). Внимание: кольцо Uponor Q&E следует заказывать отдельно!

Наименование	Упаковка	
Uponor RS адаптер Q&E PL Q&E 25-RS2	1	ШТ
Uponor RS адаптер Q&E PL Q&E 32-RS2	1	ШТ
Uponor RS адаптер Q&E PL Q&E 40-RS2	1	ШТ
Uponor RS адаптер Q&E PL Q&E 50-RS2	1	ШТ



Артикул	Усл. обозн.	d мм	P бар	l мм	l1 мм
1047026	RS 2	63	6	68	20

Uponor RS адаптер Q&E

Изготавливается из стойкой к обесцинкованию DR-латуни. Служит для подключения труб Uponor PE-Xa по технологии Q&E к системе модульных фитингов Uponor RS (к базовой детали). Внимание: кольцо Uponor Q&E следует заказывать отдельно!

Наименование	Упаковка	
Uponor RS адаптер Q&E DR Q&E 63-RS2	1	ШТ

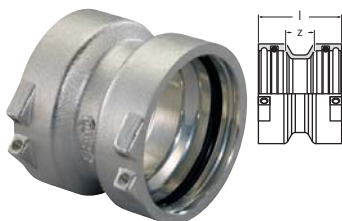

Артикул	Усл. обозн.	l мм	z мм
1029144	RS2	51	18
1029145	RS3	51	18

Uponor RS муфта

Изготавливается из лужёной латуни. Является соединительным элементом (базовой деталью) для адаптеров, редукторов, соединителей и фланцев RS. В комплект входят 2 фиксирующих хомута RS.

Наименование	Упаковка	
Uponor RS муфта RS2-RS2	2	ШТ
Uponor RS муфта RS3-RS3	2	ШТ

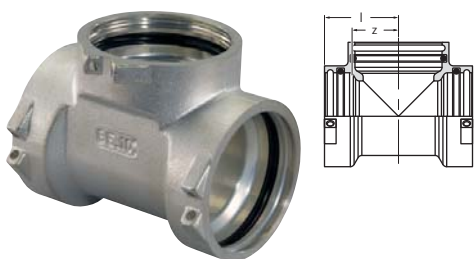

Артикул	Усл. обозн.	l мм	z мм
1029142	RS2	51	31
1029143	RS3	68	48

Uponor RS тройник

Изготавливается из лужёной латуни. Является соединительным элементом (базовой деталью) для адаптеров, редукторов, соединителей и фланцев RS. В комплект входят 3 фиксирующих хомута RS.

Наименование	Упаковка	
Uponor RS тройник RS2-RS2-RS2	1	ШТ
Uponor RS тройник RS3-RS3-RS3	1	ШТ

Фитинги Wipex

Уронор RS угольник

Изготавливается из лужёной латуни. Является соединительным элементом (базовой деталью) для адаптеров, редукторов, соединителей и фланцев RS. В комплект входят 2 фиксирующих хомута RS.

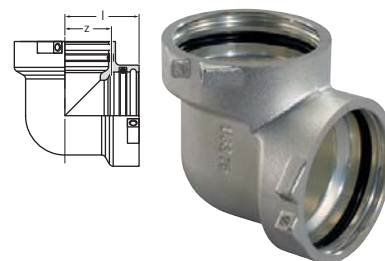

Артикул	Усл. обозн.	l	z
	-	мм	мм
1029138	RS2	51	31
1029139	RS3	68	48

Наименование	Упаковка	
Уронор RS угольник RS2-RS2	1	ШТ
Уронор RS угольник RS3-RS3	1	ШТ

Уронор RS угольник 45°

Изготавливается из лужёной латуни. Является соединительным элементом (базовой деталью) для адаптеров, редукторов, соединителей и фланцев RS. В комплект входят 2 фиксирующих хомута RS.

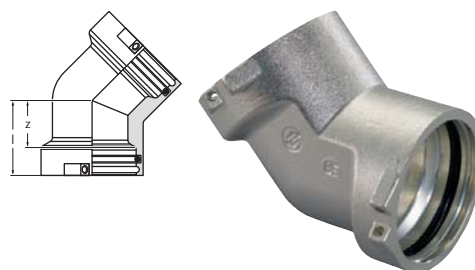

Артикул	Усл. обозн.	l	z
	-	мм	мм
1029140	RS2	51	31
1029141	RS3	68	48

Наименование	Упаковка	
Уронор RS угольник 45° RS2-RS2	1	ШТ
Уронор RS угольник 45° RS3-RS3	1	ШТ

Уронор RS переходник

Изготавливается из лужёной латуни. Является переходным элементом с гнезда RS 3 на гнездо RS 2 в базовой детали. В комплект входит 1 фиксирующий хомут RS 2.

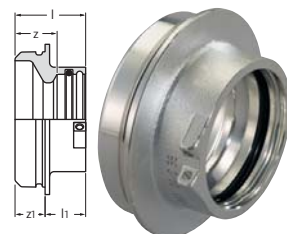

Артикул	Усл. обозн.	l	l1	z	z1
	-	мм	мм	мм	мм
1029146	RS2/RS3	47	27	27	20

Наименование	Упаковка	
Уронор RS переходник RS3-RS2	2	ШТ

Уронор RS адаптер с внутренней резьбой

Изготавливается из лужёной латуни. Используется с соединительными элементами (базовыми деталями) RS 2 или RS 3. Внутренняя резьба трубная цилиндрическая Rp по EN 10226-1, ГОСТ 6357.

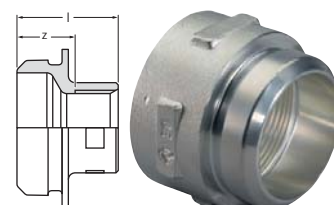

Артикул	Усл. обозн.	IG	l	z
	-	дюйм	мм	мм
1029134	RS2	Rp 1	45	26
1029135	RS2	Rp 2	54	28
1029136	RS2	Rp 2 1/2	63	32
1029137	RS3	Rp 3	65	32

Наименование	Упаковка	
Уронор RS адаптер с внутренней резьбой Rp1*FT-RS2	1	ШТ
Уронор RS адаптер с внутренней резьбой Rp2*FT-RS2	1	ШТ
Уронор RS адаптер с внутренней резьбой Rp2 1/2*FT-RS2	1	ШТ
Уронор RS адаптер с внутренней резьбой Rp3*FT-RS3	1	ШТ

Фитинги Wipex

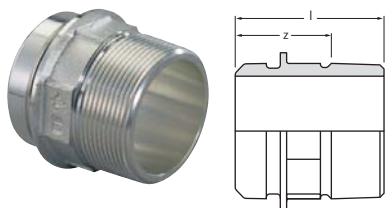

Артикул	Усл. обозн.	AG дюйм	l мм	z мм
1029131	RS2	R 2	66	43
1029132	RS2	R 2 1/2	64	37
1029133	RS3	R 3	73	43

Uronor RS адаптер с наружной резьбой

Изготавливается из лужёной латуни. Используется с соединительными элементами (базовыми деталями) RS 2 или RS 3. Наружная резьба трубная коническая R по EN 10226-1, ГОСТ 6211.

Наименование	Упаковка	
Uronor RS адаптер с наружной резьбой R2*MT-RS2	1	ШТ
Uronor RS адаптер с наружной резьбой R2 1/2*MT-RS2	1	ШТ
Uronor RS адаптер с наружной резьбой R3*MT-RS3	1	ШТ

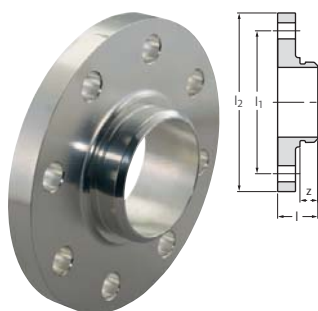

Артикул	Усл. обозн.	DN мм	P бар	l мм	l1 мм	l2 мм	z мм
1029129	RS3	80	16	45	160	200	20
1029130	RS3	100	16	44	180	220	20

Uronor RS фланец

Изготавливается из лужёной латуни. Фланец PN 16, 8 болтовых отверстий, соответствует европейскому стандарту EN1092-3. Используется с соединительными элементами (базовыми деталями) RS 2 или RS 3.

Наименование	Упаковка	
Uronor RS фланец RS3-DN80 (PN16)	1	ШТ
Uronor RS фланец RS3-DN100 (PN16)	1	ШТ

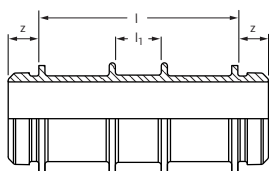

Артикул	Усл. обозн.	l мм	l1 мм	z мм
1046477	RS2	130	31	20
1046478	RS3	210	31	20

Uronor RS соединитель

Изготавливается из лужёной латуни. Для соединения вместе двух соединительных элементов (базовых деталей) RS одного размера. Позволяет создавать из тройников, угольников, муфт RS коллекторы и другие узлы или пересечение труб в разных уровнях.

Наименование	Упаковка	
Uronor RS соединитель RS2-RS2 l=130mm	1	ШТ
Uronor RS соединитель RS3-RS3 l=210mm	1	ШТ

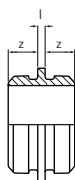

Артикул	Усл. обозн.	l мм	z мм
1046750	RS2	5	20
1046751	RS3	5	20

Uronor RS соединитель

Изготавливается из лужёной латуни. Для соединения между собой двух соединительных элементов (базовых деталей) RS одного размера. Позволяет создавать из тройников, угольников, муфт RS коллекторы и другие узлы.

Наименование	Упаковка	
Uronor RS соединитель RS2-RS2 l=5mm	1	ШТ
Uronor RS соединитель RS3-RS3 l=5mm	1	ШТ

Фитинги Wipex

Uronor RS фиксирующий хомут

Изготавливается из пластика. Служит для фиксации вставных элементов RS в гнездах RS.



Артикул	цвет
1042921	черный
1042922	тёмно-серый

Наименование	Упаковка
Uronor RS фиксирующий хомут RS2 black	10 ШТ
Uronor RS фиксирующий хомут RS3 grey	10 ШТ

Uronor Wipex раздвижные плоскогубцы

Изготавливаются из стали. Служат для монтажа зажимных фитингов Wipex.



Артикул	l мм	Вес кг
1046407	145	0,148
1046408	200	0,228

Наименование	Упаковка
Uronor Wipex раздвижные плоскогубцы 1 - 1 1/2	1 ШТ
Uronor Wipex раздвижные плоскогубцы 1 1/2 - 3 1/2	1 ШТ

Фитинги Q&E



Uponor Q&E - это уникальная система фитингов Uponor, которая основана на способности труб из сшитого полиэтилена восстанавливать первоначальную форму после расширения (память формы). Технология Q&E позволяет сделать систему завершённой, гибкой и безопасной, лёгкой в монтаже, экономически эффективной.



Компоненты



Кольцо Uponor Q&E с упором



Кольцо Uponor Q&E evolution



Полимерные фитинги Uponor Q&E PPSU



Латунные фитинги Uponor Q&E DR

Достоинства

- Отсутствие коррозии
- Минимальные потери давления
- Эргономичный дизайн колец Q&E
- Простая идентификация диаметров
- Широкий ассортимент фитингов из латуни и PPSU
- Различные аксессуары

Аксессуары



Инструменты

Фитинги Q&E

Uronor Q&E evolution кольцо белое

Изготавливается из модифицированного полиэтилена. Кольца используются в системах водоснабжения, напольного и радиаторного отопления, охлаждения для монтажа соединений труб Uronor PE-Xa с фитингами Uronor Q&E. Имеют упор, коническую внутреннюю форму, тактильные выступы, соответствуют Европейским нормам.



Артикул	d мм	P бар	цвет
1057455	25	6+10	белый
1057456	32	6+10	белый

Наименование	Упаковка
Uronor Q&E evolution кольцо white 25	300 ШТ
Uronor Q&E evolution кольцо white 32	150 ШТ

Uronor Q&E кольцо с упором белое

Изготавливается из сшитого полиэтилена PE-X. Кольца Uronor Q&E используются для монтажа соединений труб Uronor PE-Xa с фитингами Uronor Q&E. Для труб диаметром 40 - 63 мм.



Артикул	d мм	P бар	цвет
1045464	40	6+10	белый
1045489	50	6+10	белый
1045490	63	6+10	белый

Наименование	Упаковка
Uronor Q&E кольцо с упором белое natural 40	80 ШТ
Uronor Q&E кольцо с упором белое natural 50	70 ШТ
Uronor Q&E кольцо с упором белое natural 63	35 ШТ

Uronor Q&E угольник PPSU

Изготавливается из полимера Полифенилсульфон (PPSU). Внимание: кольца Uronor Q&E следует заказывать отдельно!

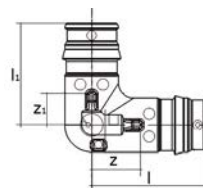

Артикул	d мм	P бар	l мм	l1 мм	z мм	z1 мм
1008681	25	6+10	47	42	19	14
1001245	32	6+10	59	53	23	17
1008683	40	6+10	73,5	65	29,5	21
1042859	50	6+10	98	83	44	29
1042858	63	6	111,5	100	44	32,5

Наименование	Упаковка
Uronor Q&E угольник PPSU 25-25	25 ШТ
Uronor Q&E угольник PPSU 32-32	15 ШТ
Uronor Q&E угольник PPSU 40-40	10 ШТ
Uronor Q&E угольник PPSU 50-50	5 ШТ
Uronor Q&E угольник PPSU 63-63	3 ШТ

Uronor Q&E соединитель PPSU

Изготавливается из полимера Полифенилсульфон (PPSU). Внимание: кольца Uronor Q&E следует заказывать отдельно!

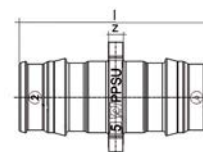

Артикул	d мм	P бар	l мм	l1 мм	z мм
1008671	25	6+10	58	31	3
1001235	32	6+10	73	36	3
1008673	40	6+10	90	43	3
1042866	50	6+10	113	55	5
1042865	63	6	141	68	6

Наименование	Упаковка
Uronor Q&E соединитель PPSU 25-25	50 ШТ
Uronor Q&E соединитель PPSU 32-32	20 ШТ
Uronor Q&E соединитель PPSU 40-40	10 ШТ
Uronor Q&E соединитель PPSU 50-50	10 ШТ
Uronor Q&E соединитель PPSU 63-63	5 ШТ

Фитинги Q&E

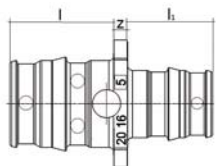

Артикул	d мм	d1 мм	P бар	l мм	l1 мм	l2 мм	z мм
1001240	32	25	6+10	35	27,5	27	3
1008678	40	32	6+10	43,5	35	35	3
1042879	50	32	6+10	54	35	44	5
1042867	50	40	6+10	54	43,5	44	5
1042878	63	40	6	67,5	43,5	44	6
1042877	63	50	6	67,5	54	53	6

Uronor Q&E переходник PPSU

Изготавливается из полимера Полифенилсульфон (PPSU).
Внимание: кольца Uronor Q&E следует заказывать отдельно!

Наименование	Упаковка	
Uronor Q&E переходник PPSU 32-25	20	шт
Uronor Q&E переходник PPSU 40-32	10	шт
Uronor Q&E переходник PPSU 50-32	10	шт
Uronor Q&E переходник PPSU 50-40	10	шт
Uronor Q&E переходник PPSU 63-40	5	шт
Uronor Q&E переходник PPSU 63-50	5	шт

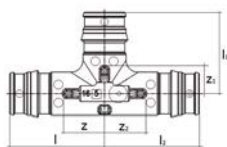

Артикул	d мм	P бар	l мм	l1 мм	l2 мм	z мм	z1 мм	z2 мм
1008686	25	6+10	47	42	47	19,5	14,5	19,5
1001250	32	6+10	59	53	59	24	18	24
1008688	40	6+10	63,5	65	63,5	30	21,5	30
1042861	50	6+10	92	83	92	38	29	38
1042860	63	6	111,5	102	111,5	44	34,5	44

Uronor Q&E тройник PPSU

Изготавливается из полимера Полифенилсульфон (PPSU).
Внимание: кольца Uronor Q&E следует заказывать отдельно!

Наименование	Упаковка	
Uronor Q&E тройник PPSU 25-25-25	25	шт
Uronor Q&E тройник PPSU 32-32-32	10	шт
Uronor Q&E тройник PPSU 40-40-40	5	шт
Uronor Q&E тройник PPSU 50-50-50	3	шт
Uronor Q&E тройник PPSU 63-63-63	2	шт

Фитинги Q&E

Uronog Q&E тройник редукционный PPSU

Изготавливается из полимера Полифенилсульфон (PPSU).

Внимание: кольца Uronog Q&E следует заказывать отдельно!

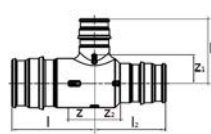

Артикул	d мм	d1 мм	d2 мм	P бар	l мм	l1 мм	l2 мм	z мм	Наименование	Упаковка
1008712	25	32	25	6+10	51,5	49,5	51,5	24	Uronog Q&E тройник редукционный PPSU 25-32-25	15 шт
1001426	32	25	25	6+10	54,5	45	46	19,5	Uronog Q&E тройник редукционный PPSU 32-25-25	15 шт
1001428	32	25	32	6+10	54,5	45	54,5	19,5	Uronog Q&E тройник редукционный PPSU 32-25-32	15 шт
1008713	32	40	32	6+10	65	61	65	30	Uronog Q&E тройник редукционный PPSU 32-40-32	10 шт
1008708	40	25	32	6+10	63	49	54,5	19,5	Uronog Q&E тройник редукционный PPSU 40-25-32	5 шт
1008695	40	25	40	6+10	63	49	63	19,5	Uronog Q&E тройник редукционный PPSU 40-25-40	5 шт
1008709	40	32	32	6+10	67,5	56,5	59	24	Uronog Q&E тройник редукционный PPSU 40-32-32	5 шт
1008696	40	32	40	6+10	67,5	56,5	67,5	24	Uronog Q&E тройник редукционный PPSU 40-32-40	5 шт
1042876	50	25	40	6+10	92,25	56,5	81,75	38,25	Uronog Q&E тройник редукционный PPSU 50-25-40	4 шт
1042864	50	25	50	6+10	92	56,5	92	38	Uronog Q&E тройник редукционный PPSU 50-25-50	4 шт
1042863	50	32	50	6+10	92	64	92	38	Uronog Q&E тройник редукционный PPSU 50-32-50	4 шт
1042862	50	40	40	6+10	92,25	72,5	81,75	38,25	Uronog Q&E тройник редукционный PPSU 50-40-40	4 шт
1042875	50	40	50	6+10	92	72,5	92	38	Uronog Q&E тройник редукционный PPSU 50-40-50	4 шт
1042871	63	25	50	6	111,75	62	98,25	44,25	Uronog Q&E тройник редукционный PPSU 63-25-50	2 шт
1042873	63	25	63	6	111,5	60	111,5	44	Uronog Q&E тройник редукционный PPSU 63-25-63	2 шт
1042870	63	32	63	6	111,5	69,5	111,5	44	Uronog Q&E тройник редукционный PPSU 63-32-63	2 шт
1042869	63	40	40	6	115,5	78	93	49,5	Uronog Q&E тройник редукционный PPSU 63-40-40	2 шт
1042872	63	40	63	6	111,5	78	111,5	44	Uronog Q&E тройник редукционный PPSU 63-40-63	2 шт
1042868	63	50	50	6	115,5	88,5	98,25	44,25	Uronog Q&E тройник редукционный PPSU 63-50-50	2 шт
1042874	63	50	63	6	111,5	88,5	111,5	44	Uronog Q&E тройник редукционный PPSU 63-50-63	2 шт

Uronog Q&E штуцер с наружной резьбой

Изготавливается из стойкой к обесцинкованию латуни.

Наружная резьба трубная коническая R по DIN EN 10226-1, ГОСТ 6211. Внимание: кольцо Uronog Q&E следует заказывать отдельно!

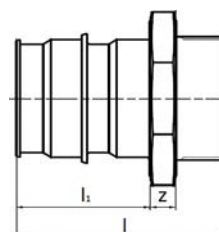

Артикул	d мм	AG дюйм	P бар	l мм	l1 мм	z мм	Наименование	Упаковка
1047191	32	R 1	6+10	65	34	10	Uronog Q&E штуцер с наружной резьбой PL 32-R1*MT	20 шт

Uronog Q&E штуцер с наружной резьбой

Изготавливается из стойкой к обесцинкованию латуни.

Наружная резьба трубная цилиндрическая G по ISO 228-1, ГОСТ 6357. Внимание: кольцо Uronog Q&E следует заказывать отдельно!

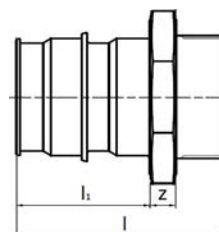

Артикул	d мм	AG дюйм	P бар	l мм	l1 мм	z мм	Наименование	Упаковка
1047862	25	G 3/4	6+10	47,5	27	8	Uronog Q&E штуцер с наружной резьбой PL 25-G3/4*MT	40 шт
1047863	25	G 1	6+10	49	27	11	Uronog Q&E штуцер с наружной резьбой PL 25-G1*MT	40 шт
1047864	50	G 1 1/2	6+10	82	52	13	Uronog Q&E штуцер с наружной резьбой PL 50-G1 1/2*MT	8 шт

Фитинги Q&E

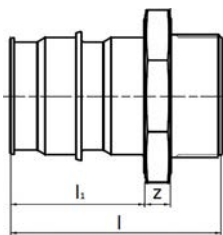

Артикул	d мм	AG дюйм	P бар	l мм	l1 мм	z мм
1047868	25	G 1	6+10	47	27	8
1008730	32	G 1	6+10	56	34	10
1022290	40	G 1	6+10			
1008732	40	G 1 1/4	6+10	67,5	42	10
1008866	50	G 1 1/4	6+10	78	52	10
1008867	63	G 2	6	95	65	13

Uronor Q&E штуцер с наружной резьбой

Изготавливается из стойкой к обесцинкованию латуни. Служит для подключения труб Uronor PE-Xa по технологии Q&E к резьбовым элементам системы фитингов Uronor Wrex. Наружная резьба трубная цилиндрическая G по ISO 228-1, ГОСТ 6357. Внимание: кольцо Uronor Q&E следует заказывать отдельно!

Наименование	Упаковка
Uronor Q&E штуцер с наружной резьбой PL W 25-G1*MT	35 ШТ
Uronor Q&E штуцер с наружной резьбой PL W 32-G1*MT	20 ШТ
Uronor Q&E штуцер с наружной резьбой PL W 40-G1*MT	16 ШТ
Uronor Q&E штуцер с наружной резьбой PL W 40-G1 1/4*MT	16 ШТ
Uronor Q&E штуцер с наружной резьбой PL W 50-G1 1/4*MT	8 ШТ
Uronor Q&E штуцер с наружной резьбой PL W 63-G2*MT	6 ШТ

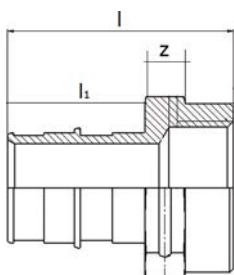

Артикул	d мм	IG дюйм	P бар	l мм	l1 мм	z мм
1023012	25	Rp 3/4	6+10	51	27	14
1023013	25	Rp 1	6+10	55	27	16
1047866	32	Rp 1	6+10	56	34	10
1047867	40	Rp 1 1/4	6	68	42	10

Uronor Q&E штуцер с внутренней резьбой

Изготавливается из стойкой к обесцинкованию латуни. Внутренняя резьба трубная цилиндрическая Rp по DIN EN 10226-1, ГОСТ 6357. Внимание: кольцо Uronor Q&E следует заказывать отдельно!

Наименование	Упаковка
Uronor Q&E штуцер с внутренней резьбой PL 25-Rp3/4*FT	40 ШТ
Uronor Q&E штуцер с внутренней резьбой PL 25-Rp1*FT	35 ШТ
Uronor Q&E штуцер с внутренней резьбой PL 32-Rp1*FT	20 ШТ
Uronor Q&E штуцер с внутренней резьбой PL 40-Rp1 1/4*FT	20 ШТ

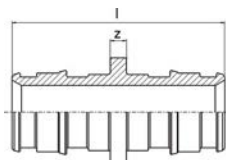

Артикул	d мм
1025883	18
1025885	28

Uronor Q&E соединитель DR-латунь

Для соединения труб Uronor PE-Xa, изготавливается из DR-латуни. В комплект входят два кольца Q&E из сшитого полиэтилена PE-X соответствующего диаметра.

Наименование	Упаковка
Uronor Q&E соединитель NKB DR 18-18	5 ШТ
Uronor Q&E соединитель NKB DR 28-28	5 ШТ



Артикул	d мм	AG дюйм
1025830	18	1/2
1025834	28	3/4

Uronor Q&E штуцер с наружной резьбой NKB DR-латунь

Для соединения труб Uronor PE-Xa по технологии Quick & Easy. Наружная трубная цилиндрическая резьба G по DIN EN ISO 228-1, ГОСТ 6357. В комплект входят штуцер из DR-латуни и кольцо Q&E из сшитого полиэтилена PE-X.

Наименование	Упаковка
Uronor Q&E штуцер с наружной резьбой NKB DR 18-1/2*HP	10 ШТ
Uronor Q&E штуцер с наружной резьбой NKB DR 28-3/4*HP	5 ШТ

Аксессуары для теплоизолированных труб Uponor Ecoflex



Необходимые аксессуары для системы Uponor Ecoflex для тепло- и гидроизоляции узлов соединений, проходов через фундаменты и т.д.

Достоинства

- Простой монтаж
- Оптимальные материалы
- Надёжность
- Долговечность



Компоненты

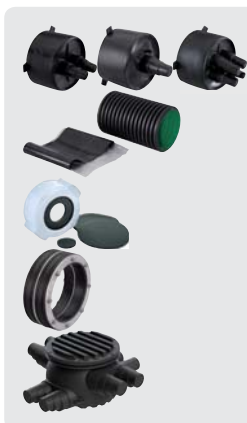

Аксессуары для теплоизолированных труб Uponor Ecoflex

Аксессуары для теплоизолированных труб Uponor Ecoflex

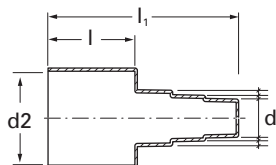

Артикул	d мм	d2 мм	Кол-во отв. шт	l мм	l1 мм	Вес кг
1018316	25-40	68	1	80	174	0,27
1018246	25-40	90	1	80	140	0,15
1018315	25-32	140	1	90	184	0,51
1036248	40-50	90	1	90	184	0,69
1018313	32-50	175	1	90	184	0,61
1018314	40-63	140	1	90	184	0,51
1018312	63-75	175	1	90	184	0,65
1018310	75-110	200	1	90	184	0,73
1018311	90-110	175	1	90	184	0,64
1067757	125	200	1			
1083869	90-110-125	250	1			

Uponor Ecoflex резиновый концевой уплотнитель Single

Предназначен для гидроизоляции торца теплоизоляции на концах теплоизолированных труб. В комплект входят резиновый концевой уплотнитель, хомут из нержавеющей стали и уплотнительное кольцо. Для теплоизолированных труб с одной несущей трубой.

Наименование	Упаковка
Uponor Ecoflex резин. конц. уплотнитель Single 25+32+40/68	1 ШТ
Uponor Ecoflex резин. конц. уплотнитель Single 25+32+40/90	1 ШТ
Uponor Ecoflex резин. конц. уплотнитель Single 25+28+32/140	1 ШТ
Uponor Ecoflex резин. конц. уплотнитель Single 32+40+50/90	1 ШТ
Uponor Ecoflex резин. конц. уплотнитель Single 32+40+50/175	1 ШТ
Uponor Ecoflex резин. конц. уплотнитель Single 40+50+63/140	1 ШТ
Uponor Ecoflex резин. конц. уплотнитель Single 63+75/175	1 ШТ
Uponor Ecoflex резин. конц. уплотнитель Single 75+90+110/200	1 ШТ
Uponor Ecoflex резин. конц. уплотнитель Single 90+110/175	1 ШТ
Uponor Ecoflex резин. конц. уплотнитель Single 125/200	1 ШТ
Uponor Ecoflex резин. конц. уплотнитель Single 90+110+125/250	1 ШТ

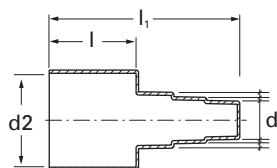

Артикул	d мм	d1 мм	d2 мм	Кол-во отв. шт	l мм	l1 мм	Вес кг
1034305	18-28	18-28	140	2	90	184	0,52
1034306	25-40	18-28	175	2	90	184	0,63
1018245	25-40	25-40	140	2	90	184	0,37
1018309	25-40	25-40	175	2	90	184	0,67
1018308	25-50	25-50	175	2	90	184	0,64
1018307	40-63	40-63	200	2	90	184	0,72

Uponor Ecoflex резиновый концевой уплотнитель Twin

Предназначен для гидроизоляции торца теплоизоляции на концах теплоизолированных труб. В комплект входят резиновый концевой уплотнитель, хомут из нержавеющей стали и уплотнительное кольцо. Для теплоизолированных труб с двумя несущими трубами.

Наименование	Упаковка
Uponor Ecoflex резин. конц. уплотнитель Twin 18+22+28/140	1 ШТ
Uponor Ecoflex резин. конц. уплотнитель Twin 18+22+28-25+32+40/175	1 ШТ
Uponor Ecoflex резин. конц. уплотнитель Twin 25+32+40/140	1 ШТ
Uponor Ecoflex резин. конц. уплотнитель Twin 25+32+40/175	1 ШТ
Uponor Ecoflex резин. конц. уплотнитель Twin 25+32+50/175	1 ШТ
Uponor Ecoflex резин. конц. уплотнитель Twin 40+50+63/200	1 ШТ

Аксессуары для теплоизолированных труб Uponor Ecoflex

Uponor Ecoflex резиновый концевой уплотнитель Quattro

Предназначен для гидроизоляции торца теплоизоляции на концах труб. В комплект входят резиновый концевой уплотнитель, хомут из нержавеющей стали и уплотнительное кольцо. Для теплоизолированных труб с четырьмя несущими трубами.

При установке уплотнителя Quattro 200 на трубу Quattro 2x40/32-18/200 (арт. 1044020) для достижения плотного обжима с несущей трубой 18 мм на патрубок резинового уплотнителя необходимо установить обжимной хомут.

Артикул	d мм	d2 мм	Кол-во отв. шт	l мм	l1 мм	Вес кг
1018306	25-32	175	4	90	184	0,69
1034308	28-40	200	4	90	184	0,81

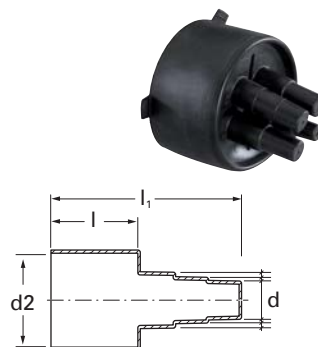

Наименование	Упаковка
Uponor Ecoflex резин. конц. уплотнитель Quattro 25+32/175	1 ШТ
Uponor Ecoflex резин. конц. уплотнитель Quattro 28+32+40/200	1 ШТ

Uponor Ecoflex термоусадочный концевой уплотнитель Twin

Предназначен для гидроизоляции торца теплоизоляции на концах теплоизолированных труб с двумя несущими трубами Twin.

Артикул	d мм	d2 мм
1061877	50+32	140
1067748	50+40	175
1061876	63	175



Наименование	Упаковка
Uponor Ecoflex термоусад. конц. уплотн. Twin 50+32/140	1 ШТ
Uponor Ecoflex термоусад. конц. уплотн. Twin 50+40/175	1 ШТ
Uponor Ecoflex термоусад. конц. уплотн. Twin 2x63/175	1 ШТ

Uponor Ecoflex комплект изоляции тройника

Комплекты для тепло- и гидроизоляции тройниковых соединений труб Single и Twin с кожухами 68 и 90 мм, а также 140, 175 и 200 мм. Комплект содержит изоляционный кожух, болты из нержавеющей стали, клей.

Нагрузка до 60 тонн по ATV DVWK-A127.

Фитинги для несущих труб в комплект не входят.

Использовать только совместно с резиновыми концевыми уплотнителями Uponor!



Артикул	d мм	d1 мм	d2 мм	l мм	b мм	Вес кг
1060986	140	90	68	940	666	9,77
1060982	200	175	140	1125	788	13,53

Наименование	Упаковка
Uponor Ecoflex компл. изоляции тройника 140/90/68	1 ШТ
Uponor Ecoflex компл. изоляции тройника 200/175/140	1 ШТ

Аксессуары для теплоизолированных труб Uponor Ecoflex

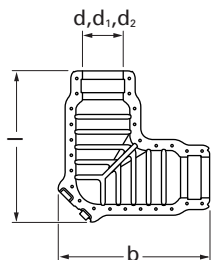

Артикул	d мм	d1 мм	d2 мм	l мм	b мм	Вес кг
1060985	200	175	140	805	805	10,55

Uponor Ecoflex комплект изоляции угольника

Комплект для тепло- и гидроизоляции угловых соединений труб Single и Twin с кожухами 140, 175 и 200 мм. Комплект содержит изоляционный кожух, болты из нержавеющей стали и клей. Использовать только совместно с резиновыми концевыми уплотнителями Uponor!

Наименование	Упаковка
Uponor Ecoflex компл. изоляции угольника 200/175/140	1 ШТ

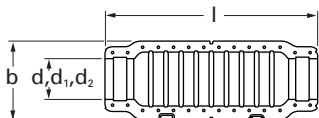

Артикул	d мм	d1 мм	d2 мм	l мм	b мм	Вес кг
1060984	200	175	140	1125	426	9,66
1083872	250					

Uponor Ecoflex комплект изоляции соединения

Комплект для тепло- и гидроизоляции прямых соединений труб Single и Twin с кожухами 140, 175 и 200, а также комплект для кожуха 250 мм. Комплект содержит изоляционный кожух, болты из нержавеющей стали и клей. Использовать только совместно с резиновыми концевыми уплотнителями Uponor!

Наименование	Упаковка
Uponor Ecoflex комп. изоляции соединения 200/175/140	1 ШТ
Uponor Ecoflex комп. изоляции соединения 250	1 ШТ

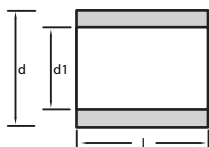

Артикул	d мм	d1 мм	l мм	Вес кг
1060991	200	68	70	0,084
1060990	200	90	70	0,078

Uponor Ecoflex кольцо редукционное

Запасное кольцо редукционное для организации переходов от кожухов большего диаметра на меньший в комплектах для изоляции.

Наименование	Упаковка
Uponor Ecoflex кольцо редукционное 200/68	1 ШТ
Uponor Ecoflex кольцо редукционное 200/90	1 ШТ

Аксессуары для теплоизолированных труб Uponor Ecoflex

Uponor Ecoflex комплект изоляции двойного тройника

Комплект для тепло- и гидроизоляции узла ответвления от двух труб Single (подающей и обратной) одной трубы Twin с кожухами 140, 175 и 200 мм. Комплект содержит изоляционный кожух, болты из нержавеющей стали, пластмассовые дюбели и клей. Использовать только совместно с резиновыми концевыми уплотнителями Uponor!

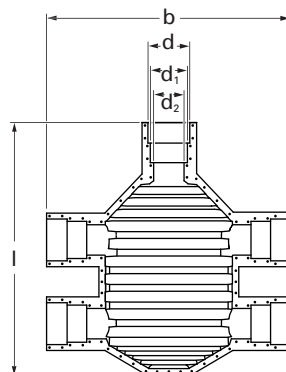

Артикул	d мм	d1 мм	d2 мм	l мм	b мм	Вес кг
1007355	200	175	140	1290	1260	19

Наименование	Упаковка
Uponor Ecoflex комплект двойн. тройника 200/175/140	1 ШТ

Uponor Ecoflex кольцо редукционное

Запасное кольцо редукционное для организации переходов от кожухов большего диаметра на меньший в комплекте для изоляции двойного тройника.

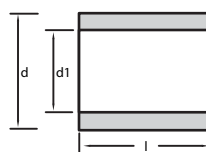

Артикул	d мм	d1 мм	l мм	Вес кг
1007356	140	90	140	0,07
1007357	140	68	140	0,13

Наименование	Упаковка
Uponor Ecoflex кольцо редукционное 140/90	1 ШТ
Uponor Ecoflex кольцо редукционное 140/68	1 ШТ

Uponor Ecoflex теплоизолированный колодец

Теплоизолированный колодец с крышкой. Предназначен для тепло- и гидроизоляции соединений труб Single, Twin и Quattro с кожухом 140, 175 и 200 мм. Также в колодце могут быть установлены вентили. Колодец выполнен из полиэтилена с ПЭ изоляцией, доступны модели Т- и Х-образного подключения.

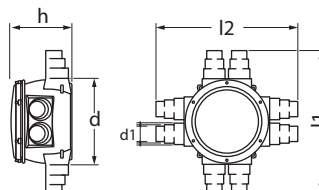

Артикул	d мм	d1 мм	Кол-во отв. шт	l1 мм	l2 мм	h мм	Вес кг
1018326	1000	140-200	6	1336	1632	725	52
1018327	1000	140-200	8	1652	1632	725	53
1084576		140-175-200-250	8				
1084577		140-175-200-250	8				
1084578		140-175-200-250	8				

Наименование	Упаковка
Uponor Ecoflex теплоизолирован. колодец 6x140/175/200	1 ШТ
Uponor Ecoflex теплоизолирован. колодец 8x140/175/200	1 ШТ
Uponor Ecoflex колодец теплоизолирован. 2X250-6X140/175/200	1 ШТ
Uponor Ecoflex колодец теплоизолирован. 4X250-4X140/175/200	1 ШТ
Uponor Ecoflex колодец теплоизолирован. 6X250-2X140/175/200	1 ШТ

Аксессуары для теплоизолированных труб Uronor Ecoflex



Uronor Ecoflex термоусадочный рукав с молнией

Для герметизации мест соединения теплоизолированной трубы с угловым проходом или колодцем. Применяется также для ремонта мелких повреждений кожуха. Усадка с 280 мм до 133 мм.

Артикул	d мм	l мм	Вес кг
1034312	140/175/200	220	0,473

Наименование	Упаковка
Uronor Ecoflex термоус. рукав с молнией 140/175/200	1 ШТ

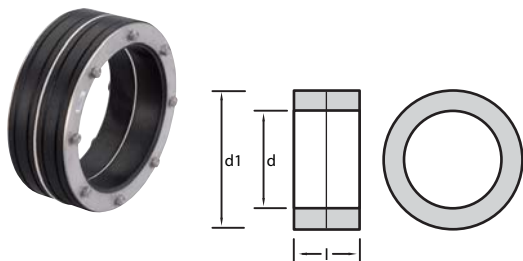

Uronor Ecoflex кольцо герметизирующее PWP

Для герметизации прохода теплоизолированных труб через фундамент в местах, где имеется давление грунтовых вод. Для использования в отверстиях фундамента из водонепроницаемого бетона, либо с фиброцементной трубой Uronor PWP.

Артикул	d мм	d1 мм	l мм	Вес кг
1007358	68	125	110	1,21
1007360	140	200	110	2,42
1007361	175	250	110	3,7
1007362	200	300	110	4,9

Наименование	Упаковка
Uronor Ecoflex кольцо герметизирующ. PWP 68	1 ШТ
Uronor Ecoflex кольцо герметизирующ. PWP 140	1 ШТ
Uronor Ecoflex кольцо герметизирующ. PWP 175	1 ШТ
Uronor Ecoflex кольцо герметизирующ. PWP 200	1 ШТ

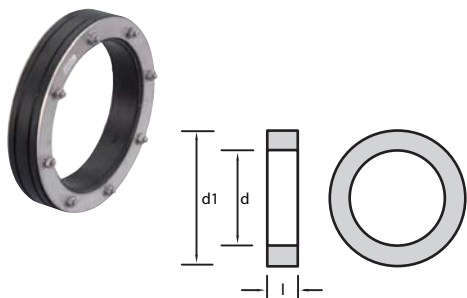

Uronor Ecoflex дополнительный вкладыш PWP

Дополнительный аксессуар для устранения радиального напряжения в кожухе теплоизолированной трубы, когда труба располагается не перпендикулярно к стене, а под наклоном. Используется только в сочетании с герметизирующим кольцом Uronor PWP.

Артикул	d мм	d1 мм	l мм	Вес кг
1007363	68	125	65	0,72
1007365	140	200	65	1,43
1007366	175	250	65	2,3
1007367	200	300	65	3,3

Наименование	Упаковка
Uronor Ecoflex дополнител. вкладыш PWP 68	1 ШТ
Uronor Ecoflex дополнител. вкладыш PWP 140	1 ШТ
Uronor Ecoflex дополнител. вкладыш PWP 175	1 ШТ
Uronor Ecoflex дополнител. вкладыш PWP 200	1 ШТ

Аксессуары для теплоизолированных труб Uponor Ecoflex

Uponor Ecoflex фиброцементная труба PWP

Для устройства прохода теплоизолированных труб через фундамент в местах, где имеется давление грунтовых вод. Может быть встроена в кирпичную стену или замоноличена в бетонную стену при использовании герметизирующих колец PWP.

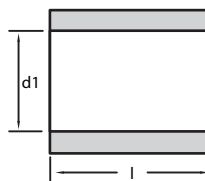

Артикул	d мм	d1 мм	l мм	Вес кг
1007368	68	125	400	8
1007370	140	200	400	15,2
1007371	175	250	400	18,8
1007372	200	300	400	22

Наименование	Упаковка	
Uponor Ecoflex фиброцементная труба PWP 68	1	ШТ
Uponor Ecoflex фиброцементная труба PWP 140	1	ШТ
Uponor Ecoflex фиброцементная труба PWP 175	1	ШТ
Uponor Ecoflex фиброцементная труба PWP 200	1	ШТ

Uponor Ecoflex комплект эпоксидной смолы

Для покрытия поверхности водоупорного бетона перед использованием герметизирующего кольца PWP.



Артикул	Вес кг
1007373	1,45

Наименование	Упаковка	
Uponor Ecoflex компл. эпоксидной смолы 1,1 kg/3,5m ²	1	КОМП.

Uponor Ecoflex комплект прохода через фундамент

Для устройства прохода теплоизолированных труб через фундамент, в местах, где отсутствует давление грунтовых вод. Набор состоит из проходной втулки длиной 390 мм, которая замуровывается в стене фундамента, и термоусадочного рукава длиной 200 мм.

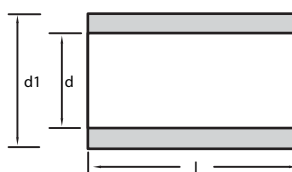

Артикул	d мм	d1 мм	l мм	Вес кг
1018267	68+90	110	375	0,85
1018269	140	175	375	1,1
1018268	175+200	250	375	1,7
1083871		250		

Наименование	Упаковка	
Uponor Ecoflex компл. прох. через фонд. 68+90	1	ШТ
Uponor Ecoflex компл. прох. через фонд. NPW 140	1	ШТ
Uponor Ecoflex компл. прох. через фонд. 175+200	1	ШТ
Uponor Ecoflex Termo компл. прохода через фундамент 250	1	ШТ

Аксессуары для теплоизолированных труб Uponor Ecoflex

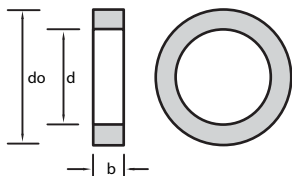

Артикул	d мм	b мм	Вес кг	do мм
1034202	140	40	0,349	190
1034203	175	40	0,435	225
1034204	200	50	0,616	250

Uponor Ecoflex проход через стену

Обеспечивает эффективное уплотнение прохода через бетонную конструкцию и предотвращает проникновение влаги в здание. В комплект входят уплотнительная прокладка и хомут.

Наименование	Упаковка	
Uponor Ecoflex проход через стену 140	1	ШТ
Uponor Ecoflex проход через стену 175	1	ШТ
Uponor Ecoflex проход через стену 200	1	ШТ



Артикул	d мм	r мм	Вес кг
1030268	68-90	560	8,749
1030269	140-175	1 200	12
1030270	200	1 000	17

Uponor Ecoflex угловой проход

Используется в качестве гильзы, когда теплоизолированная труба проходит через фундамент в здание. Материал: ПВХ.

Наименование	Упаковка	
Uponor Ecoflex угловой проход 90	1	ШТ
Uponor Ecoflex угловой проход 175/140	1	ШТ
Uponor Ecoflex угловой проход 200	1	ШТ



Артикул	d мм	Вес кг
1042264	200	0,45
1084575	250	

Uponor Ecoflex термоусадочный рукав

Для герметизации мест соединения теплоизолированной трубы с угловым проходом.

Наименование	Упаковка	
Uponor Ecoflex термоусадочный рукав 200	1	ШТ
Uponor Ecoflex термоусадочный рукав 250	1	ШТ



Артикул	d2 мм	r мм	Вес кг
1034302	175	800	8
1034303	200	1 000	8

Uponor Ecoflex угловой фиксатор для труб

Для фиксации углов поворота теплоизолированной трубы. Могут быть скреплены друг с другом. Материал: сталь.

Наименование	Упаковка	
Uponor Ecoflex угловой фиксатор для труб 175 r=800mm	1	ШТ
Uponor Ecoflex угловой фиксатор для труб 200 r=1000mm	1	ШТ

Аксессуары для теплоизолированных труб Uronor Ecoflex

Uronor Ecoflex ремонтный комплект для кожуха

Служит для ремонта участков трубы с поврежденным кожухом. Термоусадочный рукав может открываться, и его легко установить на трубу.

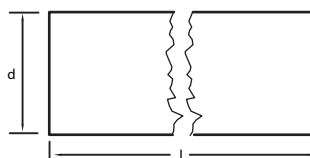

Артикул	d мм	d1 мм	d2 мм	l мм	Вес кг
1036012	68/90	139	38	650	1
1036014	140/175/200	226	98	700	1,2

Наименование	Упаковка
Uronor Ecoflex рем. комплект для кожуха 90/68 650mm	1 ШТ
Uronor Ecoflex рем. комплект для кожуха 200/175/140 700mm	1 ШТ

Uronor Ecoflex бухтодержатель

Бухтодержатель для монтажа теплоизолированных труб.



Артикул	l мм	h мм	Вес кг
1036645	2400	1050	65

Наименование	Упаковка
Uronor Ecoflex бухтодержатель Type1	1 ШТ

Uronor Ecoflex наружный калибратор для трубы 125

Инструмент для того, чтобы убрать возможную овальность 125 трубы.



Артикул	d мм
1084142	

Наименование	Упаковка
Uronor Ecoflex наружный калибратор для трубы 125	1 ШТ

Аксессуары для теплоизолированных труб Uponor Ecoflex



Uponor MLC инструмент для снятия фаски

Для снятия фаски с труб Uponor PEX, Uponor Uni Pipe Plus и Uponor MLC.

Артикул

1060167

Наименование

Uponor MLC инструмент для снятия фаски

Упаковка

1 ШТ



Uponor Wipex раздвижные плоскогубцы

Изготавливаются из стали. Служат для монтажа зажимных фитингов Wipex.

Артикул	l мм	Вес кг
1046407	145	0,148
1046408	200	0,228

Наименование

Uponor Wipex раздвижные плоскогубцы
1 - 1 1/2
Uponor Wipex раздвижные плоскогубцы
1 1/2 - 3 1/2

Упаковка

1 ШТ
1 ШТ



Uponor Q&E графитовая смазка

Коллоидная графитовая смазка для смазки рабочего конуса расширительных инструментов Uponor Q&E, а также болтов на фитингах Uponor WIPEX.

Артикул	Вес кг
1008334	0,03

Наименование

Uponor Q&E графитовая смазка
30g

Упаковка

20 ШТ



Uponor Q&E графитовая смазка

Коллоидная графитовая смазка для смазки рабочего конуса расширительных инструментов Uponor Q&E, а также болтов на фитингах Uponor WIPEX.

Артикул	Вес кг
1005017	0,1

Наименование

Uponor SPI Q&E графитовая смазка
100g

Упаковка

10 ШТ



Uponor SPI Wipex O-кольцо PN10

Запасное уплотнительное кольцо из EPDM для установки на внутренний штуцер зажимного фитинга Wipex серии S3,2.

Артикул	d мм	Вес кг
1026535	25	0
1026540	28	0
1018605	32	0
1018606	40	0,001
1018607	50	0,001
1018608	63	0,011
1026578	75	0,001
1026582	90	0,002
1026583	110	0,002

Наименование

Uponor SPI Wipex O-кольцо PN 10
14,0x1,78/25x3,5 PN10
Uponor SPI Wipex O-кольцо PN 10
16,56x1,78/28x4,0
Uponor SPI Wipex O-кольцо PN10
19,0x2,0/32x4,4 PN10
Uponor SPI Wipex O-кольцо PN10
23,5x2,5/40x5,5 PN10
Uponor SPI Wipex O-кольцо PN10
30,0x2,5/50x6,9 PN10
Uponor SPI Wipex O-кольцо PN10
39,3x2,6/63x8,6 PN10
Uponor SPI Wipex O-кольцо PN 10
48,0x3/75x10,3 PN10
Uponor SPI Wipex O-кольцо PN 10
58,0x3/90x12,3 PN10
Uponor SPI Wipex O-кольцо PN 10
72,0x3/110x15,1 PN10

Упаковка

1 ШТ
1 ШТ
1 ШТ
1 ШТ
1 ШТ
1 ШТ
1 ШТ
1 ШТ
1 ШТ
1 ШТ

Аксессуары для теплоизолированных труб Upronor Ecoflex

Upronor SPI Wipex O-кольцо PN6

Запасное уплотнительное кольцо из EPDM для установки на внутренний штуцер зажимного фитинга Wipex серии S5,0.



Артикул	d мм	Вес кг
1026549	25	0
1018598	32	0
1018599	40	0,008
1018600	50	0,007
1018601	63	0,009
1018602	75	0,001
1018603	90	0,029
1018604	110	0,021

Наименование	Упаковка	
Upronor SPI Wipex O-кольцо PN6 17,17x1,78/25x2,3 PN6	1	ШТ
Upronor SPI Wipex O-кольцо PN6 22x2,0/32x2,9 PN6	1	ШТ
Upronor SPI Wipex O-кольцо PN6 27,0x2,5/40x3,7 PN6	1	ШТ
Upronor SPI Wipex O-кольцо PN6 34,3x2,5/50x4,6 PN6	1	ШТ
Upronor SPI Wipex O-кольцо PN6 45,7x2,62/63x5,8 PN6	1	ШТ
Upronor SPI Wipex O-кольцо PN6 54,2x3,0/75x6,8 PN6	1	ШТ
Upronor SPI Wipex O-кольцо PN6 65,0x3,0/90x8,2 PN6	1	ШТ
Upronor SPI Wipex O-кольцо PN6 80,0x3,0/110x10 PN6	1	ШТ

Upronor SPI Wipex O-кольцо

Запасное уплотнительное кольцо из EPDM для установки на внутреннюю резьбу фитинга Wipex в качестве торцевого уплотнения.



Артикул	d мм	d1 мм	s мм	Вес кг	DN дюйм
1018594	35	25	3.0	0,001	1
1018595	43.5	32	3.0	0,003	1 1/4
1018596	61.9	50	3.53	0,023	2
1026584	77.4	65	3.6	0,003	2 1/2
1013306	90.0	80	4.0	0,004	3
1009105	115.3	100	4.2	0,053	4

Наименование	Упаковка	
Upronor SPI Wipex O-кольцо 35x3/G1	1	ШТ
Upronor SPI Wipex O-кольцо 43,5x3,0/G1 1/4	1	ШТ
Upronor SPI Wipex O-кольцо 61,9x3,53/G2	1	ШТ
Upronor SPI Wipex O-кольцо 77,4x3,6/G2 1/2	1	ШТ
Upronor SPI Wipex O-кольцо 90,0x4,0/G3	1	ШТ
Upronor SPI Wipex O-кольцо 115,3x4,2/G4	1	ШТ

Upronor SPI Wipex болт, комплект

Запасной элемент для зажимных наконечников Upronor WIPEX. Включает в себя болт, шайбу и гайку из кислотостойкой нержавеющей стали.



Артикул	Вес кг
1046414	0,015
1048141	0,033
1046416	0,042
1046421	0,099
1046423	0,103
1048142	0,062
1046422	0,215

Наименование	Упаковка	
Upronor SPI Wipex болт, комплект M6x35/25mm	1	ШТ
Upronor SPI Wipex болт, комплект M6x40/32	1	ШТ
Upronor SPI Wipex болт, комплект M8x45/40mm	1	ШТ
Upronor SPI Wipex болт, комплект M10x55/50mm	1	ШТ
Upronor SPI Wipex болт, комплект M12x70x/63mm	1	ШТ
Upronor SPI Wipex болт, комплект M12x75/75	1	ШТ
Upronor SPI Wipex болт, комплект M16x90/90+110mm	1	ШТ

Upronor Ecoflex герметик

Запасной герметик для комплектов для изоляции.



Артикул	Вес кг
1060996	0,395

Наименование	Упаковка	
Upronor Ecoflex герметик 395g	1	ШТ

Аксессуары для теплоизолированных труб Uponor Ecoflex



Uponor Ecoflex комплект болтов

Запасной комплект болтов для комплектов для изоляции.

Артикул

1060995

Наименование

Uponor Ecoflex комплект болтов
M6x30

Упаковка

1 ШТ



Uponor SPI Ecoflex хомут для концевой уплотнителя

Запасной элемент для крепления резинового концевой уплотнителя Uponor.

Артикул	d мм	d2 мм	Вес кг
1018319	60-80	68	0,02
1018320	80-100	90	0,03
1018317	130-150	140	0,05
1018318	170-190	175	0,07
1018321	190-210	200	0,08

Наименование

Uponor SPI Ecoflex хомут для кон. уплот.
68

Упаковка

1 ШТ

Uponor SPI Ecoflex хомут для кон. уплот.
90

1 ШТ

Uponor SPI Ecoflex хомут для кон. уплот.
140

1 ШТ

Uponor SPI Ecoflex хомут для кон. уплот.
175

1 ШТ

Uponor SPI Ecoflex хомут для кон. уплот.
200

1 ШТ



Uponor SPI Ecoflex кольцо для концевой уплотнителя

Запасное резиновое уплотнительное кольцо для концевой уплотнителя.

Артикул	d2 мм	Вес кг
1018659	68	0,05
1018660	90	0,05
1018661	140	0,4
1018662	175	0,5
1018663	200	0,7

Наименование

Uponor SPI Ecoflex кольцо для кон. упл.
68

Упаковка

1 ШТ

Uponor SPI Ecoflex кольцо для кон. упл.
90

1 ШТ

Uponor SPI Ecoflex кольцо для кон. упл.
140

1 ШТ

Uponor SPI Ecoflex кольцо для кон. упл.
175

1 ШТ

Uponor SPI Ecoflex кольцо для кон. упл.
200

1 ШТ



Uponor SPI Ecoflex крышка для колодца

Запасная крышка теплоизолированного колодца Uponor 1000.

Артикул	Вес кг
1018384	7

Наименование

Uponor SPI Ecoflex крышка для колодца

Упаковка

1 ШТ

uronor

Система вентиляции Уронор

КАТАЛОГ ПРОДУКЦИИ 2015-2016



Вентиляция

Воздуховоды, фасонные части и аксессуары для вентиляции



Воздуховоды и фасонные части предназначены для внутренних систем вентиляции в индивидуальных и многоквартирных жилых домах.

Достоинства

- Быстрый и простой монтаж без специального инструмента
- Гигиенически безопасное решение
- Полностью антистатичны
- Низкие потери давления
- Широкий ассортимент воздуховодов, фасонных частей и аксессуаров



Компоненты



Воздуховоды

Аксессуары



Фасонные части



Диффузоры и вентиляционные решётки



Аксессуары

Воздуховоды, фасонные части и аксессуары для вентиляции

Uponor Ventilation воздуховод

Воздуховод изготовлен из полипропилена, который не имеет запаха и не выделяет вредных веществ. Цвет черный. Воздуховод закрыт заглушками. Антистатичный внутренний слой. Наружный слой антистатичен в течении 2 лет. Класс герметичности D. Воздуховоды и фасонные части имеют VTT сертификаты № 158/01 и VTT-C-6220-10.



Артикул	s мм	l мм	di мм
1068045	2,1	1150	100
1068046	2,1	1150	125
1068047	2,5	1150	160
1068098	3,0	1150	200
1068037	2,1	3000	100
1068038	2,1	3000	125
1068039	2,5	3000	160
1068040	3,0	3000	200

Наименование	Упаковка	
Uponor Ventilation воздуховод 100mm 1,15m	1	ШТ
Uponor Ventilation воздуховод 125mm 1,15m	1	ШТ
Uponor Ventilation воздуховод 160mm 1,15m	1	ШТ
Uponor Ventilation воздуховод 200mm 1,15m	1	ШТ
Uponor Ventilation воздуховод 100mm 3m	1	ШТ
Uponor Ventilation воздуховод 125mm 3m	1	ШТ
Uponor Ventilation воздуховод 160mm 3m	1	ШТ
Uponor Ventilation воздуховод 200mm 3m	1	ШТ

Uponor Ventilation отвод 90°

Отвод изготовлен из полипропилена, который не имеет запаха и не выделяет вредных веществ. Цвет фитинга черный. Отвод упакован в отдельный пакет. Антистатичный внутренний слой. Запатентованная технология соединения. Класс герметичности D. Воздуховоды и фасонные части имеют VTT сертификаты № 158/01 и VTT-C-6220-10.

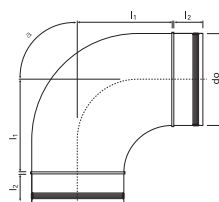

Артикул	a	l1 мм	l2 мм	do мм
1068053	90°	81	40	100
1068054	90°	110	50	125
1068055	90°	160	50	160
1068052	90°	130	50	200

Наименование	Упаковка	
Uponor Ventilation отвод 100X90°	1	ШТ
Uponor Ventilation отвод 125X90°	1	ШТ
Uponor Ventilation отвод 160X90°	1	ШТ
Uponor Ventilation отвод 200X90°	1	ШТ

Uponor Ventilation отвод 45°

Отвод изготовлен из полипропилена, который не имеет запаха и не выделяет вредных веществ. Цвет фитинга черный. Отвод упакован в отдельный пакет. Антистатичный внутренний слой. Запатентованная технология соединения. Класс герметичности D. Воздуховоды и фасонные части имеют VTT сертификаты № 158/01 и VTT-C-6220-10.

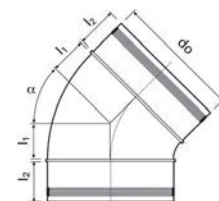

Артикул	a	l1 мм	l2 мм	do мм
1068057	45°	46	40	100
1068058	45°	36	50	125
1068059	45°	45	50	160
1068056	45°	54	50	200

Наименование	Упаковка	
Uponor Ventilation отвод 100X45°	1	ШТ
Uponor Ventilation отвод 125X45°	1	ШТ
Uponor Ventilation отвод 160X45°	1	ШТ
Uponor Ventilation отвод 200X45°	1	ШТ

Воздуховоды, фасонные части и аксессуары для вентиляции

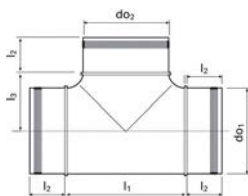

Upronor Ventilation тройник

Изготовлен из полипропилена, который не имеет запаха и не выделяет вредных веществ.

Цвет фитинга черный. Тройник упакован в отдельный пакет. Антистатичный внутренний слой. Запатентованная технология соединения.

Класс герметичности D. Воздуховоды и фасонные части имеют VTT сертификаты № 158/01 и VTT-C-6220-10.

Артикул	do1 мм	do2 мм	l1 мм	l2 мм	l3 мм
1068060	100	100	142	40	71
1068064	125	100	144	50	81
1068061	125	125	168	50	81
1068065	160	100	144	50	98
1068062	160	125	168	50	101
1068063	160	160	196	50	100
1068066	200	160	202	50	118

Наименование	Упаковка	
Upronor Ventilation тройник 100/100X90°	1	шт
Upronor Ventilation тройник 125/100X90°	1	шт
Upronor Ventilation тройник 125/125X90°	1	шт
Upronor Ventilation тройник 160/100X90°	1	шт
Upronor Ventilation тройник 160/125X90°	1	шт
Upronor Ventilation тройник 160/160X90°	1	шт
Upronor Ventilation тройник 200/160X90°	1	шт

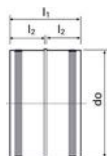

Upronor Ventilation соединитель

Изготовлен из полипропилена, который не имеет запаха и не выделяет вредных веществ.

Цвет фитинга черный. Соединитель упакован в отдельный пакет. Антистатичный внутренний слой. Запатентованная технология соединения.

Класс герметичности D. Воздуховоды и фасонные части имеют VTT сертификаты № 158/01 и VTT-C-6220-10.

Артикул	l1 мм	l2 мм	do мм
1068049	83	40	100
1068050	103	50	125
1068051	103	50	160
1068048	103	50	200

Наименование	Упаковка	
Upronor Ventilation соединитель 100mm	1	шт
Upronor Ventilation соединитель 125mm	1	шт
Upronor Ventilation соединитель 160mm	1	шт
Upronor Ventilation соединитель 200mm	1	шт

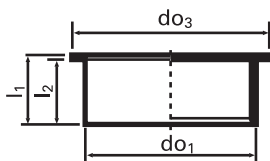

Upronor Ventilation заглушка

Изготовлен из полипропилена, который не имеет запаха и не выделяет вредных веществ.

Цвет фитинга черный. Заглушка упакована в отдельный пакет. Антистатичный внутренний слой. Запатентованная технология соединения.

Класс герметичности D. Воздуховоды и фасонные части имеют VTT сертификаты № 158/01 и VTT-C-6220-10.

Артикул	do1 мм	do2 мм	do3 мм	l1 мм	l2 мм
1068067	100		120	43	40
1068068	125		145	33	30
1068069	125	160	180	53	50

Наименование	Упаковка	
Upronor Ventilation заглушка 100mm	1	шт
Upronor Ventilation заглушка 125mm	1	шт
Upronor Ventilation заглушка 160/125mm	1	шт

Воздуховоды, фасонные части и аксессуары для вентиляции

Upronor Ventilation переходник

Изготовлен из полипропилена, который не имеет запаха и не выделяет вредных веществ.

Цвет фитинга черный. Переходник упакован в отдельный пакет. Антистатичный внутренний слой. Запатентованная технология соединения.

Класс герметичности D. Воздуховоды и фасонные части имеют VTT сертификаты № 158/01 и VTT-C-6220-10.

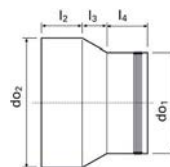

Артикул	d1 мм	d2 мм	l2 мм	l3 мм	l4 мм
1068070	100	125	50	20	40
1068071	125	160	51	30	50
1068072	160	200	51	40	50

Наименование	Упаковка	
Upronor Ventilation переходник 125-100mm	1	ШТ
Upronor Ventilation переходник 160-125mm	1	ШТ
Upronor Ventilation переходник 200-160mm	1	ШТ

Upronor Ventilation гибкий отвод

Гибкий гофрированный антистатичный отвод. Угол поворота от 0 до 90 градусов. Цвет черный.

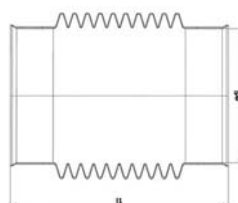

Артикул	l1 мм
1061401	261
1061402	419
1061403	333
1061404	563

Наименование	Упаковка	
Upronor Ventilation гибкий отвод 125 0-45	1	ШТ
Upronor Ventilation гибкий отвод 125 0-90	1	ШТ
Upronor Ventilation гибкий отвод 160 0-45	1	ШТ
Upronor Ventilation гибкий отвод 160 0-90	1	ШТ

Upronor Ventilation пароизоляционная прокладка

Пароизоляционная самоклеющаяся прокладка синего цвета из полиэтилена.

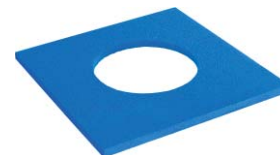
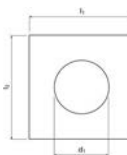

Артикул	d1 мм	l1 мм	l2 мм	h мм
1046252	100	240	240	10
1046251	125	240	240	10
1047036	160	320	320	10
1047037	200	320	320	10

Наименование	Упаковка	
Upronor Ventilation пароизоляционная прокладка 100X240 mm	1	ШТ
Upronor Ventilation пароизоляционная прокладка 125X240 mm	1	ШТ
Upronor Ventilation пароизоляционная прокладка 160X320 mm	1	ШТ
Upronor Ventilation пароизоляционная прокладка 200X320 mm	1	ШТ

Воздуховоды, фасонные части и аксессуары для вентиляции

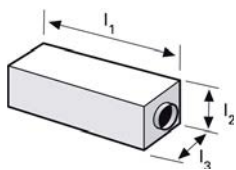

Upronor Ventilation шумоглушитель

Шумоглушитель чёрного цвета из полиэтилена.

Прямоугольная форма и легкий вес.

Внутренний материал - дакрон.

Артикул	l1 мм	l2 мм	do мм	l3 мм
1046253	300	200	125	279
1046254	650	200	125	279
1046255	1000	200	125	279
1046256	650	230	160	300
1046257	1000	230	160	300
1057895	1000	250	200	360

Наименование	Упаковка	
Upronor Ventilation шумоглушитель 125-300 mm	1	ШТ
Upronor Ventilation шумоглушитель 125X650 mm	1	ШТ
Upronor Ventilation шумоглушитель 125X1000 mm	1	ШТ
Upronor Ventilation шумоглушитель 160X650 mm	1	ШТ
Upronor Ventilation шумоглушитель 160X1000 mm	1	ШТ
Upronor Ventilation шумоглушитель 200X1000	1	ШТ

Теплоизолированные воздуховоды, фасонные части и аксессуары для вентиляции



Предварительно изолированные воздуховоды и фасонные части предназначены для внутренних систем вентиляции в индивидуальных и многоквартирных жилых домах. Теплоизоляция предотвращает конденсацию влаги.

Предотвращает конденсацию влаги.



Компоненты



Предварительно изолированные воздуховоды

Достоинства

- Быстрый и простой монтаж без специального инструмента
- Гигиенически безопасное решение
- Полностью антистатичны
- Низкие потери давления
- Отсутствие выпадения конденсата
- Широкий ассортимент воздуховодов, фасонных частей и аксессуаров

Аксессуары



Теплоизолированные фасонные части



Диффузоры и вентиляционные решётки



Аксессуары

Предварительно изолированные воздуховоды, фасонные части и аксессуары для вентиляции

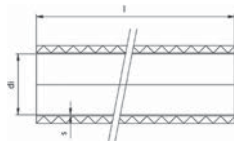

Upronor Ventilation изолированный воздуховод

Материал изоляции - вспененный полиэтилен, толщина 15 мм. Цвет изоляции серый. Воздуховод закрыт заглушками. Используется для предотвращения конденсации. Подходит для подачи предварительно охлажденного воздуха. Воздуховоды и фасонные части имеют VTT сертификаты № 158/01 и VTT-C-6220-10.

Артикул	l мм	di мм
1068100	1150	100
1068101	1150	125
1068102	1150	160
1068099	1150	200
1068041	3000	100
1068042	3000	125
1068043	3000	160
1068044	3000	200

Наименование	Упаковка	
Upronor Ventilation изолиров. воздуховод 100mm 1,15m	1	шт
Upronor Ventilation изолиров. воздуховод 125mm 1,15m	1	шт
Upronor Ventilation изолиров. воздуховод 160mm 1,15m	1	шт
Upronor Ventilation изолиров. воздуховод 200mm 1,15m	1	шт
Upronor Ventilation изолиров. воздуховод 100mm 3m	1	шт
Upronor Ventilation изолиров. воздуховод 125mm 3m	1	шт
Upronor Ventilation изолиров. воздуховод 160mm 3m	1	шт
Upronor Ventilation изолиров. воздуховод 200mm 3m	1	шт

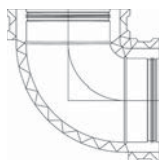

Upronor Ventilation изолированный отвод

Материал изоляции - вспененный полиэтилен. Цвет фитинга черный, цвет изоляции серый. Отвод упакован в отдельный пакет. С антистатической поверхностью. Запатентованная технология соединения. Класс герметичности D. Воздуховоды и фасонные части имеют VTT сертификаты № 158/01 и VTT-C-6220-10. В комплекте с крепёжными ремешками.

Артикул	α	do мм
1068078	90°	100
1068079	90°	125
1068080	90°	160
1068077	90°	200

Наименование	Упаковка	
Upronor Ventilation изолированный отвод 100 X 90°	1	шт
Upronor Ventilation изолированный отвод 125 X 90°	1	шт
Upronor Ventilation изолированный отвод 160 X 90°	1	шт
Upronor Ventilation изолированный отвод 200 X 90°	1	шт

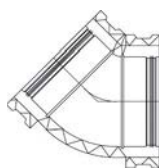

Upronor Ventilation изолированный отвод

Материал изоляции - вспененный полиэтилен. Цвет фитинга черный, цвет изоляции серый. Отвод упакован в отдельный пакет. С антистатической поверхностью. Запатентованная технология соединения. Класс герметичности D. Воздуховоды и фасонные части имеют VTT сертификаты № 158/01 и VTT-C-6220-10. В комплекте с крепёжными ремешками.

Артикул	α	do мм
1068082	45°	100
1068083	45°	125
1068084	45°	160
1068081	45°	200

Наименование	Упаковка	
Upronor Ventilation изолированный отвод 100 X 45°	1	шт
Upronor Ventilation изолированный отвод 125 X 45°	1	шт
Upronor Ventilation изолированный отвод 160 X 45°	1	шт
Upronor Ventilation изолированный отвод 200 X 45°	1	шт

Предварительно изолированные воздуховоды, фасонные части и аксессуары для вентиляции

Upronor Ventilation изолированный тройник

Материал изоляции - вспененный полиэтилен. Цвет фитинга черный, цвет изоляции серый. Тройник упакован в отдельный пакет. С антистатической поверхностью. Запатентованная технология соединения. Класс герметичности D. Воздуховоды и фасонные части имеют VTT сертификаты № 158/01 и VTT-C-6220-10. В комплекте с крепёжными ремешками.

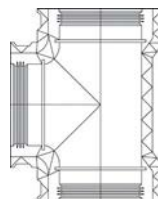

Артикул	do1 мм	do2 мм
1068085	100	100
1068086	125	125
1068087	160	125
1068088	160	160
1068089	125	100
1068090	160	100
1068091	200	160

Наименование	Упаковка
Upronor Ventilation изолированный тройник 100/100X90°	1 ШТ
Upronor Ventilation изолированный тройник 125/125X90°	1 ШТ
Upronor Ventilation изолированный тройник 160/125X90°	1 ШТ
Upronor Ventilation изолированный тройник 160/160X90°	1 ШТ
Upronor Ventilation изолированный тройник 125/100X90°	1 ШТ
Upronor Ventilation изолированный тройник 160/100X90°	1 ШТ
Upronor Ventilation изолированный тройник 200/160X90°	1 ШТ

Upronor Ventilation изолированный соединитель

Материал изоляции - вспененный полиэтилен. Цвет фитинга черный, цвет изоляции серый. Соединитель упакован в отдельный пакет. С антистатической поверхностью. Запатентованная технология соединения. Класс герметичности D. Воздуховоды и фасонные части имеют VTT сертификаты № 158/01 и VTT-C-6220-10. В комплекте с крепёжными ремешками.

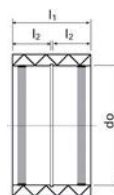

Артикул	l1 мм	l2 мм	do мм
1068074	83	40	100
1068075	103	50	125
1068076	103	50	160
1068073	103	50	200

Наименование	Упаковка
Upronor Ventilation изолиров. соединитель 100mm	1 ШТ
Upronor Ventilation изолиров. соединитель 125mm	1 ШТ
Upronor Ventilation изолиров. соединитель 160mm	1 ШТ
Upronor Ventilation изолиров. соединитель 200mm	1 ШТ

Upronor Ventilation изолированная заглушка

Материал изоляции - вспененный полиэтилен. Цвет фитинга черный, цвет изоляции серый. Заглушка упакована в отдельный пакет. С антистатической поверхностью. Запатентованная технология соединения. Класс герметичности D. Воздуховоды и фасонные части имеют VTT сертификаты № 158/01 и VTT-C-6220-10. В комплекте с крепёжным ремешком.

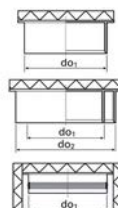

Артикул	do1 мм	do2 мм
1068092	100	
1068093	125	
1068094	125	160

Наименование	Упаковка
Upronor Ventilation изолирован. заглушка 100mm	1 ШТ
Upronor Ventilation изолирован. заглушка 125mm	1 ШТ
Upronor Ventilation изолирован. заглушка 160/125mm	1 ШТ

Предварительно изолированные воздуховоды, фасонные части и аксессуары для вентиляции

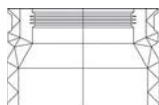

Upronor Ventilation изолированный переходник

Материал изоляции - вспененный полиэтилен. Цвет фитинга черный, цвет изоляции серый. Переходник упакован в отдельный пакет. С антистатической поверхностью. Запатентованная технология соединения. Класс герметичности D. Воздуховоды и фасонные части имеют VTT сертификаты № 158/01 и VTT-C-6220-10. В комплекте с крепёжными ремешками.

Артикул	do1 мм	do2 мм
1068095	100	125
1068096	125	160
1068097	160	200

Наименование	Упаковка	
Upronor Ventilation изолиров. переходник 125-100mm	1	шт
Upronor Ventilation изолиров. переходник 160-125mm	1	шт
Upronor Ventilation изолиров. переходник 200-160mm	1	шт



Upronor Ventilation крепёжный ремешок

Запасной крепёжный ремешок с липучкой для герметизации стыков изоляции.

Артикул
1054916

Наименование	Упаковка	
Upronor Ventilation крепёжный ремешок	10	шт

Диффузоры

Upronor Ventilation приточный диффузор

Материал АБС, цвет белый, серебристый, золотистый.
Подключение к воздуховодам без дополнительного уплотнительного кольца. Диффузоры для сауны монтируются с уплотнительным кольцом (в комплекте), выдерживают температуру до 200 градусов.

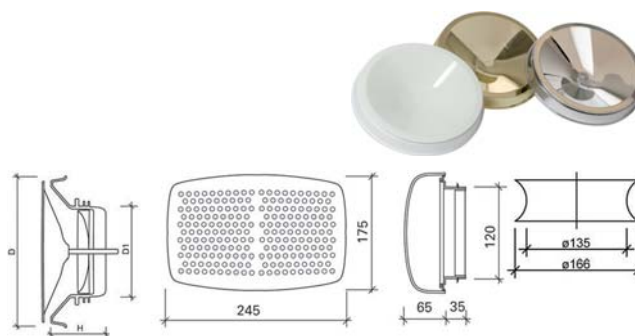

Артикул	d мм	d1 мм	h мм	Наименование	Упаковка
1046266	138	90	58	Upronor Ventilation приточный диффузор UTK-100 mm	1 ШТ
1046267	138	90	58	Upronor Ventilation приточный дифф. хром UTK-C-100 mm	1 ШТ
1046268	138	90	58	Upronor Ventilation приточн. дифф. латунь UTK-B-100 mm	1 ШТ
1046269	138	90	58	Upronor Ventilation прит. дифф. для сауны B UTK-S-B-100 mm	1 ШТ
1046270	138	90	58	Upronor Ventilation прит. дифф. для сауны B UTK-S-B-100 mm	1 ШТ
1046271	175	115	66	Upronor Ventilation приточный диффузор UTK-125 mm	1 ШТ
1046272	175	115	66	Upronor Ventilation приточный дифф. хром UTK-C-125 mm	1 ШТ
1046273	175	115	66	Upronor Ventilation приточн. дифф. латунь UTK-B-125 mm	1 ШТ
1046274	175	115	66	Upronor Ventilation прит. дифф. для сауны UTK-S-125 mm	1 ШТ
1046275	175	115	66	Upronor Ventilation прит. дифф. для сауны B UTK-S-B-125 mm	1 ШТ
1046227	166	135	55	Upronor Ventilation манжета для диффузора UKK-125 mm	1 ШТ
1046226	*			Upronor Ventilation приточный диффузор UTS-100 mm	1 ШТ
1046218	*			Upronor Ventilation приточный диффузор UTS-125 mm	1 ШТ

Вентиляция

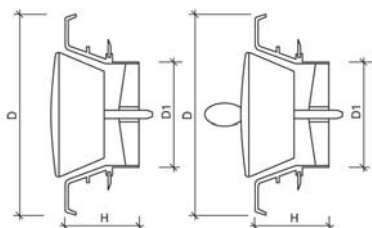

Upronor Ventilation вытяжной диффузор

Материал АБС, цвет белый, хром, латунь. Подключение к воздуховодам без дополнительного уплотнительного кольца. Диффузоры для сауны монтируются с уплотнительным кольцом (в комплекте), выдерживают температуру до 200 градусов.

Артикул	d мм	d1 мм	h мм
1046214	138	72	50
1046228	138	72	50
1046229	138	72	50
1046213	168	90	60
1046230	168	90	60
1046231	168	90	60
1046232	138	72	50
1046233	168	90	60
1046234	138	72	50
1046235	168	90	60

Наименование	Упаковка
Upronor Ventilation вытяжной диффузор UPK-100 mm	1 ШТ
Upronor Ventilation вытяжн. диффузор хром UPK-C-100 mm	1 ШТ
Upronor Ventilation вытяжн. дифф. латунь UPK-M-100 mm	1 ШТ
Upronor Ventilation вытяжной диффузор UPK-125 mm	1 ШТ
Upronor Ventilation вытяжн. диффузор хром UPK-C-125 mm	1 ШТ
Upronor Ventilation вытяжн. дифф. латунь UPK-M-125 mm	1 ШТ
Upronor Ventilation выт. дифф. для сауны UPK-S-100 mm	1 ШТ
Upronor Ventilation выт. дифф. для сауны UPK-S-125 mm	1 ШТ
Upronor Ventilation выт. дифф. для сауны В UPK-S-M-100 mm	1 ШТ
Upronor Ventilation выт. дифф. для сауны В UPK-S-M-125 mm	1 ШТ



Upronor Ventilation противопожарный приточный диффузор

Максимальный расход воздуха 42 л/с при перепаде давления 100 Па.

Используются в качестве приточных/вытяжных диффузоров. Цвет – белый.

Артикул	d мм	d1 мм	h мм	h1 мм
1060733	139	99	18	44
1060734	175	123	19	52
1060737	175	99	65	40
1060738	175	123	65	40
1060739	139	99	18	44
1060740	175	123	19	52

Наименование	Упаковка
Upronor Ventilation пр. приточн. диффузор UTK-P-100	1 ШТ
Upronor Ventilation пр. приточн. диффузор UTK-P-125	1 ШТ
Upronor Ventilation пр. приточн. диффузор UTS-P-100	1 ШТ
Upronor Ventilation пр. приточн. диффузор UTS-P-125	1 ШТ
Upronor Ventilation пр. приточн. диффузор S UTK-P-S-100	1 ШТ
Upronor Ventilation пр. приточн. диффузор S UTK-P-S-125	1 ШТ

Вентиляция

Upronor Ventilation противопожарный вытяжной диффузор

Максимальный расход воздуха 42 л/с при перепаде давления 100 Па.

Используются в качестве приточных/вытяжных диффузоров. Цвет – белый.



Артикул	d мм	d1 мм	h мм	h1 мм	h2 мм
1060735	138	99	6	44	
1060736	175	123	19	85	33
1060741	138	99	6	44	
1060742	175	123	19	85	33

Наименование	Упаковка	
Upronor Ventilation пр. вытяжн. диффузор UPK-P-100	1	ШТ
Upronor Ventilation пр. вытяжн. диффузор UPK-P-125	1	ШТ
Upronor Ventilation пр. вытяжн. диффузор S UPK-P-S-100	1	ШТ
Upronor Ventilation пр. вытяжн. диффузор S UPK-P-S-125	1	ШТ

Upronor Ventilation дисковый диффузор

Пластиковый приточный воздухораспределитель с дисковой регулируемой тарелочкой. Для естественной вентиляции. Цвет – белый.

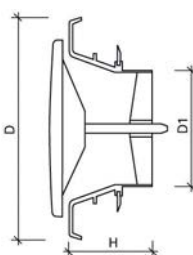

Артикул	d мм	d1 мм	h мм
1046236	138	72	58
1046237	168	90	66

Наименование	Упаковка	
Upronor Ventilation дисковый диффузор ULV-100 mm	1	ШТ
Upronor Ventilation дисковый диффузор ULV-125 mm	1	ШТ

Upronor Ventilation наружная решётка

Наружная решётка, устанавливается на входе канала системы приточной вентиляции для предотвращения попадания наружного мусора. Типоразмеры 160 и 200 съёмной сеткой.

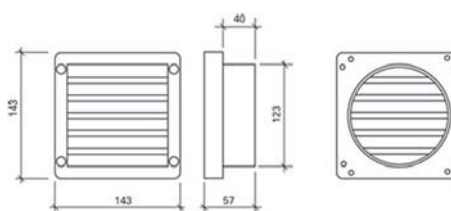

Артикул	d1 мм
1046238	100
1046239	125
1046240	160
1046241	200
1046242	160/200

Наименование	Упаковка	
Upronor Ventilation наружная решётка USS-100 mm	1	ШТ
Upronor Ventilation наружная решётка USS-125 mm	1	ШТ
Upronor Ventilation наружная решётка USS-160 mm	1	ШТ
Upronor Ventilation наружная решётка USS-200 mm	1	ШТ
Upronor Ventilation сетка для наружной решетки 160/200 mm	1	ШТ

Вентиляция

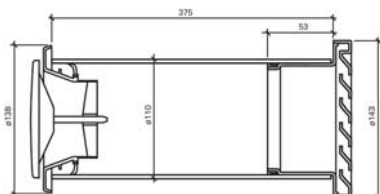

Upronor Ventilation клапан свежего воздуха

Наружный воздухозаборный клапан с фильтром для системы вентиляции. Устанавливается в отверстиях конструкции здания диаметром 106 мм.

Артикул	di мм
1046243	100, настенная установка
1046244	100, настенная установка
1046245	100, установка в оконной конструкции

Наименование	Упаковка
Upronor Ventilation клап. свежего воздуха URS-100 mm	1 ШТ
Upronor Ventilation клап. свежего воздуха UKS-100 mm	1 ШТ
Upronor Ventilation клап. свежего воздуха UKTL-100 mm	1 ШТ

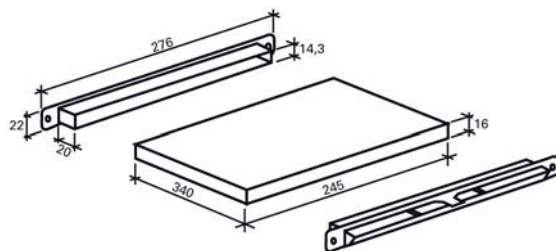

Upronor Ventilation щелевой клапан

Наружный щелевой клапан с фильтром для системы вентиляции.

Артикул	Наименование	Упаковка
1046246	Upronor Ventilation щелевой клапан URV-18	1 ШТ

Наименование	Упаковка
Upronor Ventilation щелевой клапан URV-18	1 ШТ

urolog

Геотермальная система Уролог

КАТАЛОГ ПРОДУКЦИИ 2015-2016



Горизонтальные грунтовые коллекторы Geo Hortis



Горизонтальные грунтовые коллекторы являются наиболее распространённым вариантом геотермальных теплообменников. Они состоят из полиэтиленовых труб PE80 или PE-Xa, уложенных параллельно поверхности земли на относительно небольшой глубине.

поверхности земли на относительно небольшой глубине.



Компоненты



Трубы



Крюк Geo Hortis

Достоинства

- Сравнительно низкие инвестиционные затраты
- Высокий сезонный коэффициент полезного действия
- Не требуется специальное бурильное оборудование
- Возможность использования естественного охлаждения
- Высокая стойкость труб PE-Xa к появлению и развитию трещин
- Не требуется песчаная подушка (для труб PE-Xa)

Аксессуары



Коллекторы



Теплоизолированные трубы



Фитинги и инструменты Q&E



Коллекторы и фитинги для магистралей



Системы управления

Горизонтальные грунтовые коллекторы Geo Hortis

Uponor Geo Hortis коллектор

Геотермальный коллектор для горизонтальной укладки.
Труба PE80, 40x2,4мм, PN8.



Артикул	dxs мм	L м	Наименование	Упаковка
1048224	40x2.4	100	Uponor Geo Hortis грунтовый коллектор 40x2,4 PE80 PN8 100m	1 ШТ
1047091	40x2.4	150	Uponor Geo Hortis грунтовый коллектор 40x2,4 PE80 PN8 150m	1 ШТ
1048225	40x2.4	200	Uponor Geo Hortis грунтовый коллектор 40x2,4 PE80 PN8 200m	1 ШТ
1048227	40x2.4	250	Uponor Geo Hortis грунтовый коллектор 40x2,4 PE80 PN8 250m	1 ШТ
1048226	40x2.4	300	Uponor Geo Hortis грунтовый коллектор 40x2,4 PE80 PN8 300m	1 ШТ
1047095	40x2.4	350	Uponor Geo Hortis грунтовый коллектор 40x2,4 PE80 PN8 350m	1 ШТ
1048228	40x2.4	400	Uponor Geo Hortis грунтовый коллектор 40x2,4 PE80 PN8 400m	1 ШТ
1047098	40x2.4	450	Uponor Geo Hortis грунтовый коллектор 40x2,4 PE80 PN8 450m	1 ШТ
1048229	40x2.4	500	Uponor Geo Hortis грунтовый коллектор 40x2,4 PE80 PN8 500m	1 ШТ

Uponor Geo Pipe труба

Труба из сшитого полиэтилена (PE-Xa) изготавливается по методу Энгеля и в соответствии с требованиями стандартов DIN 16892/16893. Труба является универсальной и применяется для организации горизонтальных коллекторов (Hortis), энергетических свай (Palix), в качестве соединительной трубы. Имеет дополнительный наружный слой из PE черного цвета, обладающего 2-летней стойкостью к воздействию УФ-лучей. SDR 11. Рабочая температура: от -50°C до 95°C. Возможность соединения с помощью электросварных фитингов. В соответствии с требованиями стандарта W 400-2 DVGW не требуется устройство песчаной подушки.



Артикул	dxs мм	L м	Наименование	Упаковка
1058046	25x2.3	бухта на заказ	Uponor Geo Pipe труба, бухта на заказ PE-XA UV 25x2,3 SDR 11	1 м
1058047	25x2.3	50	Uponor Geo Pipe труба PE-XA UV 25x2,3 SDR11 50m	50 м
1058048	25x2.3	100	Uponor Geo Pipe труба PE-XA UV 25x2,3 SDR11 100m	100 м
1058049	25x2.3	200	Uponor Geo Pipe труба PE-XA UV 25x2,3 SDR11 200m	200 м
1058055	32x2.9	50	Uponor Geo Pipe труба PE-XA UV 32x2,9 SDR11 50m	50 м
1058056	32x2.9	100	Uponor Geo Pipe труба PE-XA UV 32x2,9 SDR11 100m	100 м
1058057	32x2.9	150	Uponor Geo Pipe труба PE-XA UV 32x2,9 SDR11 150m	150 м
1058058	32x2.9	200	Uponor Geo Pipe труба PE-XA UV 32x2,9 SDR11 200m	200 м
1058054	32x2.9	бухта на заказ	Uponor Geo Pipe труба, бухта на заказ PE-XA UV 32x2,9mm SDR 11	1 м
1058060	40x3.7	50	Uponor Geo Pipe труба PE-XA UV 40x3,7 SDR11 50m	50 м
1058061	40x3.7	100	Uponor Geo Pipe труба PE-XA UV 40x3,7 SDR11 100m	100 м
1058062	40x3.7	200	Uponor Geo Pipe труба PE-XA UV 40x3,7 SDR11 200m	200 м
1058059	40x3.7	бухта на заказ	Uponor Geo Pipe труба, бухта на заказ PE-XA UV 40x3,7mm SDR 11	1 м

Uponor Geo крюк

Используется в системах геотермальной энергии для фиксации труб PE-Xa Ø 25 - 40 мм, сталь.



Артикул	d мм	Наименование	Упаковка
1058344	25-40	Uponor Geo крюк 25-40mm	100 ШТ

Uponor Geo Hortis груз для озера, сталь

Груз для укладки труб по дну водоема, обеспечивает фиксацию PE труб под водой. Из стали круглого сечения, 9,6 кг, длина 1,1м.



Артикул	Наименование	Упаковка
1047028	Uponor Geo Hortis груз для озера, сталь 12,5kg	1 ШТ

Вертикальные грунтовые зонды Geo Vertis

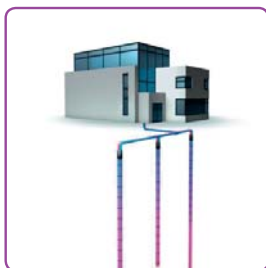

Вертикальные грунтовые зонды часто используются для экономии площади. Они состоят из полиэтиленовых труб PE100 или PE-Xa, уложенных вертикально на глубину до 300 м.



Компоненты



Uponor Geo Vertis
грунтовый зонд U



Груз Geo Vertis



Проставка Geo Vertis



Аксессуары

Достоинства

- Требуется минимальная площадь поверхности для системы
- Прокладка практически в любых грунтах
- Высокий уровень извлечения термальной энергии
- Возможность использования как активного, так и естественного охлаждения
- Высокая стойкость труб PE-Xa к появлению и развитию трещин

Аксессуары



Коллекторы



Теплоизолированные
трубы



Фитинги и инструменты
Q&E



Коллекторы и фитинги
для магистралей



Системы управления

Вертикальные грунтовые зонды Geo Vertis

Uponor Geo Vertis грунтовый зонд U

Вертикальный U-образный грунтовый зонд для установки в скважину.

Труба PE100, 40x2,4 мм, PN 10; внизу имеет приваренное U-образное колено с проушиной для крепления груза.



Артикул	dxs мм	L м	Наименование	Упаковка
1060296	40x2.4	50	Uponor Geo Vertis грунтовый зонд U 40x2,4 PE100 PN10 2x50m	1 ШТ
1060297	40x2.4	60	Uponor Geo Vertis грунтовый зонд U 40x2,4 PE100 PN10 2x60m	1 ШТ
1060298	40x2.4	70	Uponor Geo Vertis грунтовый зонд U 40x2,4 PE100 PN10 2x70m	1 ШТ
1060299	40x2.4	80	Uponor Geo Vertis грунтовый зонд U 40x2,4 PE100 PN10 2x80m	1 ШТ
1060300	40x2.4	90	Uponor Geo Vertis грунтовый зонд U 40x2,4 PE100 PN10 2x90m	1 ШТ
1060301	40x2.4	100	Uponor Geo Vertis грунтовый зонд U 40x2,4 PE100 PN10 2x100m	1 ШТ
1060302	40x2.4	110	Uponor Geo Vertis грунтовый зонд U 40x2,4 PE100 PN10 2x110m	1 ШТ
1060303	40x2.4	120	Uponor Geo Vertis грунтовый зонд U 40x2,4 PE100 PN10 2x120m	1 ШТ
1060304	40x2.4	130	Uponor Geo Vertis грунтовый зонд U 40x2,4 PE100 PN10 2x130m	1 ШТ
1060305	40x2.4	140	Uponor Geo Vertis грунтовый зонд U 40x2,4 PE100 PN10 2x140m	1 ШТ
1060306	40x2.4	150	Uponor Geo Vertis грунтовый зонд U 40x2,4 PE100 PN10 2x150m	1 ШТ
1060307	40x2.4	160	Uponor Geo Vertis грунтовый зонд U 40x2,4 PE100 PN10 2x160m	1 ШТ
1060326	40x2.4	170	Uponor Geo Vertis грунтовый зонд U 40x2,4 PE100 PN10 2x170m	1 ШТ
1060308	40x2.4	180	Uponor Geo Vertis грунтовый зонд U 40x2,4 PE100 PN10 2x180m	1 ШТ
1060309	40x2.4	190	Uponor Geo Vertis грунтовый зонд U 40x2,4 PE100 PN10 2x190m	1 ШТ
1060310	40x2.4	200	Uponor Geo Vertis грунтовый зонд U 40x2,4 PE100 PN10 2x200m	1 ШТ
1060327	40x2.4	210	Uponor Geo Vertis грунтовый зонд U 40x2,4 PE100 PN10 2x210m	1 ШТ
1060311	40x2.4	220	Uponor Geo Vertis грунтовый зонд U 40x2,4 PE100 PN10 2x220m	1 ШТ
1060312	40x2.4	230	Uponor Geo Vertis грунтовый зонд U 40x2,4 PE100 PN10 2x230m	1 ШТ
1060313	40x2.4	240	Uponor Geo Vertis грунтовый зонд U 40x2,4 PE100 PN10 2x240m	1 ШТ
1060314	40x2.4	250	Uponor Geo Vertis грунтовый зонд U 40x2,4 PE100 PN10 2x250m	1 ШТ
1060315	40x2.4	на заказ	Uponor Geo Vertis грунтовый зонд на заказ U 40x2,4 PE100 PN10	1 ШТ

Uponor Geo груз

Груз круглого сечения с монтажными петлями в верхней части и проушинами в нижней части, представляет собой полиэтиленовую оболочку, заполненную рудой или чугуном.



Артикул	Вес кг	Наименование	Упаковка
1002167	10,5	Uponor Geo Vertis груз 10,5kg	1 ШТ

Вертикальные грунтовые зонды Geo Vertis



Uponor Geo Vertis крышка растягивающаяся

Растягивающаяся крышка Uponor надежно крепится к подводящей трубе с помощью четырех болтов, при стягивании которых резиновый диск создает надежное и герметичное уплотнение вокруг подводящей трубы. Только для стальных труб.

Артикул	d мм
1047170	138
1002161	168

Наименование	Упаковка	
Uponor Geo Vertis крышка растягивающаяся 138mm	1	ШТ
Uponor Geo Vertis крышка растягивающаяся 168mm	1	ШТ



Uponor Geo тройник с заглушкой

Тройник с воздухоотводчиком для стравливания воздуха из вертикального грунтового зонда.

Артикул	d мм
1002164	40

Наименование	Упаковка	
Uponor Geo тройник с заглушкой 40mm	1	ШТ

Вертикальные грунтовые зонды Geo Vertis

Uponor Geo Vertis смотровой колодец

Смотровой колодец, используется в комбинации с крышкой 315 мм и тройником для грунтового зонда.



Артикул	d мм	d1 мм	L м	Наименование	Упаковка
1047187	280	315	2	Uponor Geo Vertis смотровой колодец 315/280мм 2м	1 ШТ

Крышка 315мм

Защелкивающаяся крышка устанавливается в комбинации со смотровым колодцем и тройником для грунтового зонда.



Артикул	d мм	Наименование	Упаковка
1002367	315	Крышка 315мм для смотрового колодца	1 ШТ

Крышка колодца сплошная круглая

Крышка чугунная для смотрового колодца, используется в местах движения автотранспорта.



Артикул	Наименование	Упаковка
1048159	Крышка колодца сплошная круглая U-125B 12,5т чугун	1 ШТ

Крышка колодца сплошная квадратная

Крышка чугунная для смотрового колодца, используется в местах движения автотранспорта.



Артикул	Наименование	Упаковка
1048160	Крышка колодца сплошная квадратная U-125B 12,5т чугун	1 ШТ

Энергетические корзины Geo Calix



Скрученная в виде корзины конической формы и закреплённая на каркасе труба PE-Ха, доступна в двух типоразмерах.



Компоненты



Энергетическая корзина Geo Calix

Достоинства

- Требуется до 60% меньше места, чем для горизонтальных коллекторов
- Не требуется специальное бурильное оборудование
- Сравнительно низкие инвестиционные затраты
- Возможность использования естественного охлаждения
- Энергетически и экономически эффективное решение
- Высокая стойкость труб PE-Ха к появлению и развитию трещин
- Не требуется песчаная подушка (для труб PE-Ха)

Аксессуары



Коллекторы



Теплоизолированные трубы



Фитинги и инструменты Q&E



Насосно-смесительный блок EPG-6 для естественного охлаждения



Система автоматического управления

Энергетические корзины Geo Calix

Uponor Geo Calix энергетическая корзина

Коническая форма: 2,4 - 1,4 м.

Труба из сшитого полиэтилена (PE-Xa), SDR 11, изготавливается по методу Энгеля и в соответствии с требованиями стандартов DIN 16892/16893. Имеет дополнительный наружный слой из PE черного цвета, обладающий 2-летней стойкостью к воздействию УФ-лучей.

Труба уложена змеевиком в форме корзины, концы змеевика служат для подключения подачи и обратки.

Возможность соединения труб с помощью электросварных фитингов. В соответствии с требованиями стандарта W 400-2 DVGW не требуется устройство песчаной подушки.



Артикул	dxs мм	L м	Вес кг	h м
1058353	32x2.9	150	30	2.0
1058783	32x2.9	200	40	2.7

Наименование	Упаковка	
Uponor Geo Calix энергетич. корзина 32 PE-Xa 32x2,9mm 150m	1	ШТ
Uponor Geo Calix энергет. корзина XL 32 PE-Xa 32x2,9mm 200m	1	ШТ

Энергетические сваи Geo Palix



Несущие сваи фундамента здания могут быть использованы как энергетические для получения геотермальной энергии грунта после установки внутри них труб PE-Xa.



Компоненты



U-образное колено Geo Palix



Фитинг Geo Palix для мониторинга давления



Проставка для грунтового зонда Geo Palix

Достоинства

- Нет необходимости бурить дополнительные скважины
- Сравнительно низкие инвестиционные затраты
- Возможность использования естественного охлаждения
- Высокая стойкость труб PE-Xa к появлению и развитию трещин

Аксессуары



Коллекторы



Теплоизолированные трубы



Фитинги и инструменты Q&E

Энергетические сваи Geo Palix

Uponor Geo Pipe труба

Труба из сшитого полиэтилена (PE-Xa) изготавливается по методу Энгеля и в соответствии с требованиями стандартов DIN 16892/16893. Труба является универсальной и применяется для организации горизонтальных коллекторов (Hortis), энергетических свай (Palix), в качестве соединительной трубы. Имеет дополнительный наружный слой из PE черного цвета, обладающего 2-летней стойкостью к воздействию УФ-лучей. SDR 11. Рабочая температура: от -50°C до 95°C. Возможность соединения с помощью электросварных фитингов. В соответствии с требованиями стандарта W 400-2 DVGW не требуется устройство песчаной подушки.



Артикул	dxs мм	L м
1058042	20x2	100
1058044	20x2	50
1058043	20x2	200
1058045	20x2	бухта на заказ
1058047	25x2.3	50
1058048	25x2.3	100
1058049	25x2.3	200
1058046	25x2.3	бухта на заказ

Наименование	Упаковка
Uponor Geo Pipe труба PE-XA UV 20x2,0 SDR11 100m	100 м
Uponor Geo Pipe труба PE-XA UV 20x2,0 SDR11 50m	50 м
Uponor Geo Pipe труба PE-XA UV 20x2,0 SDR11 200m	200 м
Uponor Geo Pipe труба, бухта на заказ PE-XA UV 20x2,0mm SDR 11	1 м
Uponor Geo Pipe труба PE-XA UV 25x2,3 SDR11 50m	50 м
Uponor Geo Pipe труба PE-XA UV 25x2,3 SDR11 100m	100 м
Uponor Geo Pipe труба PE-XA UV 25x2,3 SDR11 200m	200 м
Uponor Geo Pipe труба, бухта на заказ PE-XA UV 25x2,3 SDR 11	1 м

Uponor Geo Palix колено U-образное EF

Электросварной фитинг из полиэтилена PE100 для труб Uponor PE-Xa, U-образный, 180°. Два U-образных колена соединены между собой одним винтом, также их можно использовать отдельно. Имеют проушины для грузов в нижней части. Максимальная температура носителя 40°C.

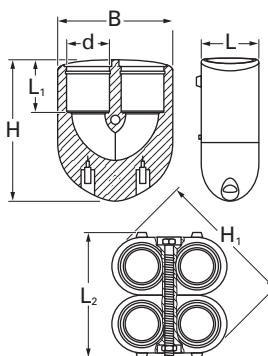

Артикул	d мм
1058345	25

Наименование	Упаковка
Uponor Geo Palix колено U-образное EF 25mm	1 КОМП.

Энергетические сваи Geo Palix



Артикул	Вес кг
1002167	10,5

Uponor Geo груз

Груз круглого сечения с монтажными петлями в верхней части и проушинами в нижней части, представляет собой полиэтиленовую оболочку, заполненную рудой или чугуном.

Наименование	Упаковка
Uponor Geo Vertis груз 10,5kg	1 ШТ



Артикул	d мм
1058347	25

Uponor Geo Palix проставка для грунтового зонда

Разделительный элемент для установки между трубами диаметром 25мм в вертикальных зондах и энергетических сваях.

Наименование	Упаковка
Uponor Geo Palix проставка для грунт. зонда 25mm	1 ШТ



Артикул	
1006243	

Uponor Classic скручивающий инструмент

Для крепления труб к арматурной сетке путем скручивания крепёжной проволоки.

Наименование	Упаковка
Uponor Classic скручивающий инструмент l=320mm	1 ШТ



Артикул	l мм	b мм
1009222	150	1.25

Uponor Classic крепёжная проволока

Для быстрого крепления труб Uponor к арматурной сетке. Изготовлена из стали. В комплекте 250 шт. Цена указана за комплект.

Наименование	Упаковка
Uponor Classic крепёжная проволока 150x1,25mm 250pcs	1 КОМП

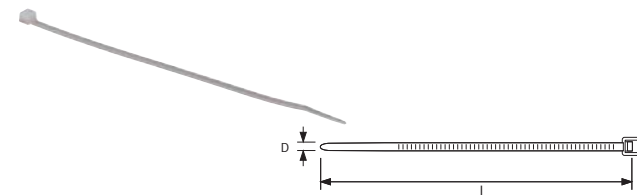

Артикул	l мм	b мм
1005287	200	5
1005372	280	7

Uponor Multi стягивающий хомут

Для быстрого крепления труб к арматурной сетке. Изготовлен из полиамида.

Наименование	Упаковка
Uponor Multi стягивающий хомут PA 200mm	100 ШТ
Uponor Multi стягивающий хомут PA 280mm	100 ШТ

Энергетические сваи Geo Palix

Uponor Multi угловой фиксатор с защёлками

Угловой фиксатор с регулируемым углом загиба. Материал: пластик. Состоит из 8 сегментов, каждый из которых при фиксации дает угол загиба 11,25°. Когда все сегменты соединены вместе, то создается угол загиба 90°.



Артикул	d мм	г мм
1034554	16-20	75
1034555	21-25	120

Наименование	Упаковка	
Uponor Multi угловой фиксатор с защёлк. 20	20	ШТ
Uponor Multi угловой фиксатор с защёлк. 21-25	20	ШТ

Uponor Geo Pipe заглушка для труб

Для труб Uponor PE-Xa SDR11. Пластик.



Артикул	d мм
1058490	20
1058491	25

Наименование	Упаковка	
Uponor Geo Pipe заглушка для труб 20mm	20	КОМП.
Uponor Geo Pipe заглушка для труб 25mm	20	КОМП.

Фитинги и коллекторные колодцы для магистралей геотермальных систем



Разнообразный ассортимент электросварных фитингов и коллекторов для реализации магистралей для геотермальных систем

Достоинства

- Широкий ассортимент коллекторов и фитингов для магистралей
- Различные аксессуары



Компоненты



Электросварные фитинги



Коллекторные колодцы

Аксессуары



Труба Geo Hortis для горизонтального грунтового коллектора



Теплоизолированные трубы



Колено Geo Vertis для грунтового зонда

Фитинги и коллекторные колодцы для магистралей геотермальных систем

Upronor Geo переход Y-образный EF

Электросварной фитинг из PE100 для труб Upronor PE-Ха. Y-образный для сведения двух труб в одну. Два спаренных выхода (малого диаметра) оборудованы нагревательными элементами, одиночный - без нагревательных элементов. Для одиночного выхода требуется дополнительная электросварная муфта. Максимальная температура 40°C.

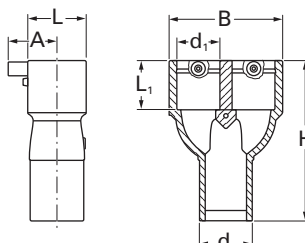

Артикул	d мм	d1 мм	h мм
1058337	32	25	119
1058338	40	32	133
1058339	50	40	151

Наименование	Упаковка
Upronor Geo переход Y-образный EF 25-25-32 PN16	1 ШТ
Upronor Geo переход Y-образный EF 32-32-40 PN16	1 ШТ
Upronor Geo переход Y-образный EF 40-40-50 PN16	1 ШТ

Upronor Geo Palix колено U-образное EF

Электросварной фитинг из полиэтилена PE100 для труб Upronor PE-Ха, U-образный, 180°. Два U-образных колена соединены между собой одним винтом, также их можно использовать отдельно. Имеют проушины для грузов в нижней части. Максимальная температура носителя 40°C.

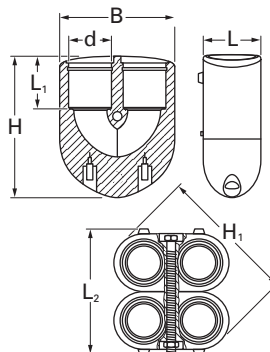

Артикул	d мм
1058345	25
1059594	32
1059595	40

Наименование	Упаковка
Upronor Geo Palix колено U-образное EF 25mm	1 КОМП.
Upronor Geo колено U-образное EF 32mm	1 КОМП.
Upronor Geo колено U-образное EF 40mm	1 КОМП.

Upronor Geo муфта электросварная EF

Электросварной фитинг из PE100 с нагревательными элементами для труб Upronor PE-Ха. Максимальная температура 40°C.



Артикул	d мм
1058348	32
1058349	40
1058350	50

Наименование	Упаковка
Upronor Geo муфта электросварная EF 32mm PN16	1 ШТ
Upronor Geo муфта электросварная EF 40mm PN16	1 ШТ
Upronor Geo муфта электросварная EF 50mm PN16	1 ШТ

Фитинги и коллекторные колодцы для магистралей геотермальных систем



Uponor Geo коллекторный колодец

Колодец со встроенными распределительными коллекторами. Коллекторы оснащены шаровыми вентилями на подающих и обратных патрубках. Выходы для подключения к тепловому насосу выполнены из труб PE100 диаметром 63 - 90 мм. Диаметр 1000 мм, высота 800 мм.

Артикул	d мм	Кол-во отв. шт
1047160	40	2
1047148	40	3
1047150	40	4
1047151	40	5
1047153	40	6
1047154	40	7
1047156	40	8
1047161	40	9
1047162	40	10

Наименование	Упаковка
Uponor Geo коллекторный колодец 2x40/63mm PN10	1 ШТ
Uponor Geo коллекторный колодец 3x40/63mm PN10	1 ШТ
Uponor Geo коллекторный колодец 4x40/63mm PN10	1 ШТ
Uponor Geo коллекторный колодец 5x40/63mm PN10	1 ШТ
Uponor Geo коллекторный колодец 6x40/63mm PN10	1 ШТ
Uponor Geo коллекторный колодец 7x40/75mm PN10	1 ШТ
Uponor Geo коллекторный колодец 8x40/75mm PN10	1 ШТ
Uponor Geo коллекторный колодец 9x40/90mm PN10	1 ШТ
Uponor Geo коллекторный колодец 10x40/90mm PN10	1 ШТ



Uponor Geo коллекторный колодец с вентилями

Колодец со встроенными распределительными коллекторами. Коллекторы оснащены регулировочными вентилями Flow Guard на обратных патрубках и шаровыми вентилями на подающих патрубках. Выходы для подключения к тепловому насосу выполнены из труб PE100 диаметром 63 - 90 мм. Диаметр 1000 мм, высота 800 мм.

Артикул	d мм	Кол-во отв. шт
1047163	40	2
1047149	40	3
1047033	40	4
1047152	40	5
1047034	40	6
1047155	40	7
1047157	40	8
1047164	40	9
1047165	40	10

Наименование	Упаковка
Uponor Geo коллект. колодец с вентилями 2x40/63mm PN10	1 ШТ
Uponor Geo коллект. колодец с вентилями 3x40/63mm PN10	1 ШТ
Uponor Geo коллект. колодец с вентилями 4x40/63mm PN10	1 ШТ
Uponor Geo коллект. колодец с вентилями 5x40/63mm PN10	1 ШТ
Uponor Geo коллект. колодец с вентилями 6x40/63mm PN10	1 ШТ
Uponor Geo коллект. колодец с вентилями 7x40/75mm PN10	1 ШТ
Uponor Geo коллект. колодец с вентилями 8x40/75mm PN10	1 ШТ
Uponor Geo коллект. колодец с вентилями 9x40/90mm PN10	1 ШТ
Uponor Geo коллект. колодец с вентилями 10x40/90mm PN10	1 ШТ

Фитинги и коллекторные колодцы для магистралей геотермальных систем

Upronor Гео коллекторный колодец 1000 с вентилями

Колодец с чугунной крышкой (нагрузка до 40 тонн) и встроенными распределительными коллекторами. Коллекторы оснащены регулировочными вентилями Flow Guard на обратных патрубках и шаровыми вентилями на подающих патрубках. Подключения к тепловому насосу выполнены из труб PE100 диаметром 63 - 90 мм. Диаметр 1000 мм, мин. высота 1080 мм.



Артикул	d мм	Кол-во отв. шт
1047116	40	2
1047117	40	3
1047118	40	4
1047119	40	5
1047120	40	6
1047121	40	7
1047122	40	8
1047123	40	9
1047124	40	10

Наименование	Упаковка
Upronor Гео колл. колодец 1000 с вентил. 2x40/63mm 40t	1 ШТ
Upronor Гео колл. колодец 1000 с вентил. 3x40/63mm 40t	1 ШТ
Upronor Гео колл. колодец 1000 с вентил. 4x40/63mm 40t	1 ШТ
Upronor Гео колл. колодец 1000 с вентил. 5x40/63mm 40t	1 ШТ
Upronor Гео колл. колодец 1000 с вентил. 6x40/63mm 40t	1 ШТ
Upronor Гео колл. колодец 1000 с вентил. 7x40/75mm 40t	1 ШТ
Upronor Гео колл. колодец 1000 с вентил. 8x40/75mm 40t	1 ШТ
Upronor Гео колл. колодец 1000 с вентил. 9x40/90mm 40t	1 ШТ
Upronor Гео колл. колодец 1000 с вентил. 10x40/90mm 40t	1 ШТ

Upronor Гео коллекторный колодец 1300 с вентилями

Колодец с чугунной крышкой (нагрузка до 40 тонн) и встроенными распределительными коллекторами. Коллекторы оснащены регулировочными вентилями Flow Guard на обратных патрубках и шаровыми вентилями на подающих патрубках. Подключения к тепловому насосу выполнены из труб PE100 диаметром 110 мм. Диаметр 1300 мм, мин. высота 1220 мм.



Артикул	d мм	Кол-во отв. шт
1047125	40	11
1047126	40	12
1047127	40	13
1047128	40	14
1047129	40	15
1047130	40	16
1047131	40	17
1047132	40	18

Наименование	Упаковка
Upronor Гео колл. колодец 1300 с вентил. 11x40/110mm 40t	1 ШТ
Upronor Гео колл. колодец 1300 с вентил. 12x40/110mm 40t	1 ШТ
Upronor Гео колл. колодец 1300 с вентил. 13x40/110mm 40t	1 ШТ
Upronor Гео колл. колодец 1300 с вентил. 14x40/110mm 40t	1 ШТ
Upronor Гео колл. колодец 1300 с вентил. 15x40/110mm 40t	1 ШТ
Upronor Гео колл. колодец 1300 с вентил. 16x40/110mm 40t	1 ШТ
Upronor Гео колл. колодец 1300 с вентил. 17x40/110mm 40t	1 ШТ
Upronor Гео колл. колодец 1300 с вентил. 18x40/110mm 40t	1 ШТ

Трубы Geo Pipe для геотермальных систем



Изолированные и без изоляции трубы PE-Xa и PE 100 для обвязки коллекторов и тепловых насосов геотермальных систем.

Достоинства

- Сертифицированное качество
- Отсутствие коррозии
- Высокая стойкость труб PE-Xa к появлению и развитию трещин
- Не требуется песчаная подушка (для труб PE-Xa)



Компоненты



Труба Geo Pipe



Теплоизолированная труба Geo Pipe

Аксессуары



Фитинги и аксессуары Geo Palix



Коллекторы

Трубы Geo Pipe для геотермальных систем

Uponor Geo Pipe труба

Труба из сшитого полиэтилена (PE-Xa) изготавливается по методу Энгеля и в соответствии с требованиями стандартов DIN 16892/16893. Труба является универсальной и применяется для организации горизонтальных коллекторов (Hortis), энергетических свай (Palix), в качестве соединительной трубы. Имеет дополнительный наружный слой из PE черного цвета, обладающего 2-летней стойкостью к воздействию УФ-лучей. SDR 11. Рабочая температура: от -50°C до 95°C. Возможность соединения с помощью электросварных фитингов. В соответствии с требованиями стандарта W 400-2 DVGW не требуется устройство песчаной подушки.



Артикул	dxs мм	L м	Наименование	Упаковка
1058042	20x2	100	Uponor Geo Pipe труба PE-XA UV 20x2,0 SDR11 100m	100 м
1058044	20x2	50	Uponor Geo Pipe труба PE-XA UV 20x2,0 SDR11 50m	50 м
1058043	20x2	200	Uponor Geo Pipe труба PE-XA UV 20x2,0 SDR11 200m	200 м
1058045	20x2	бухта на заказ	Uponor Geo Pipe труба, бухта на заказ PE-XA UV 20x2,0mm SDR 11	1 м
1058047	25x2.3	50	Uponor Geo Pipe труба PE-XA UV 25x2,3 SDR11 50m	50 м
1058048	25x2.3	100	Uponor Geo Pipe труба PE-XA UV 25x2,3 SDR11 100m	100 м
1058049	25x2.3	200	Uponor Geo Pipe труба PE-XA UV 25x2,3 SDR11 200m	200 м
1058046	25x2.3	бухта на заказ	Uponor Geo Pipe труба, бухта на заказ PE-XA UV 25x2,3 SDR 11	1 м
1058055	32x2.9	50	Uponor Geo Pipe труба PE-XA UV 32x2,9 SDR11 50m	50 м
1058056	32x2.9	100	Uponor Geo Pipe труба PE-XA UV 32x2,9 SDR11 100m	100 м
1058057	32x2.9	150	Uponor Geo Pipe труба PE-XA UV 32x2,9 SDR11 150m	150 м
1058058	32x2.9	200	Uponor Geo Pipe труба PE-XA UV 32x2,9 SDR11 200m	200 м
1058054	32x2.9	бухта на заказ	Uponor Geo Pipe труба, бухта на заказ PE-XA UV 32x2,9mm SDR 11	1 м
1058060	40x3.7	50	Uponor Geo Pipe труба PE-XA UV 40x3,7 SDR11 50m	50 м
1058061	40x3.7	100	Uponor Geo Pipe труба PE-XA UV 40x3,7 SDR11 100m	100 м
1058062	40x3.7	200	Uponor Geo Pipe труба PE-XA UV 40x3,7 SDR11 200m	200 м
1058059	40x3.7	бухта на заказ	Uponor Geo Pipe труба, бухта на заказ PE-XA UV 40x3,7mm SDR 11	1 м
1058064	50x4.6	50	Uponor Geo Pipe труба PE-XA UV 50x4,6 SDR11 50m	50 м
1058065	50x4.6	100	Uponor Geo Pipe труба PE-XA UV 50x4,6 SDR11 100m	100 м
1058066	50x4.6	200	Uponor Geo Pipe труба PE-XA UV 50x4,6 SDR11 200m	200 м

Uponor Geo Pipe заглушка для труб

Для труб Uponor PE-Xa SDR11. Пластик.



Артикул	d мм	Наименование	Упаковка
1058490	20	Uponor Geo Pipe заглушка для труб 20mm	20 КОМП.
1058491	25	Uponor Geo Pipe заглушка для труб 25mm	20 КОМП.
1058492	32	Uponor Geo Pipe заглушка для труб 32mm	15 КОМП.
1058493	40	Uponor Geo Pipe заглушка для труб 40mm	10 КОМП.
1058494	50	Uponor Geo Pipe заглушка для труб 50mm	10 КОМП.

Трубы Geo Pipe для геотермальных систем



Uponor Geo труба в теплоизоляции

Теплоизолированная полиэтиленовая труба PE100, 40x2,4 мм, PN 10 для геотермальных систем (Vertis, Hortis, Calix, Palix). Макс. температура 40 градусов, давление 10 бар. Поставляется в бухтах по 50 и 100 м.

Артикул	d мм	dxs мм	DN мм	d2 мм	s мм	R м	Вес кг
1044452	40	40x2.4	32	68	2.4	0,3	0,67
1036595	40	40x2.4	32	68	2.4	0,3	0,67

Наименование	Упаковка	
Uponor Geo труба в теплоизоляции PN10 40x2,4/68 50m	1	М
Uponor Geo труба в теплоизоляции PN10 40x2,4/68 100m	1	М

Коллекторы для геотермальных систем



Распределительные коллекторы для объединения контуров геотермальных систем.

Достоинства

- Сертифицированное качество
- Отсутствие коррозии



Компоненты

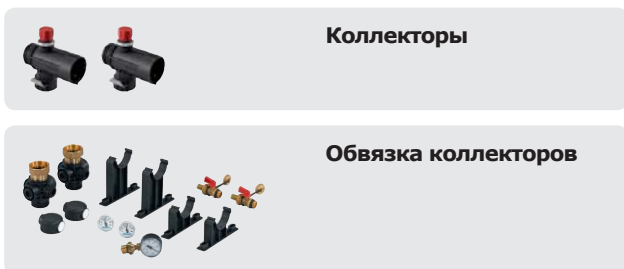

Аксессуары



Коллекторы для геотермальных систем

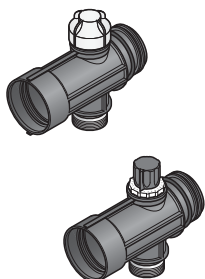

Uponor Magna сегмент коллектора с клапаном

Промышленный коллектор Uponor диаметром 1 1/2" для напольного отопления больших площадей, а также систем снеготаяния.

В комплект входят:

- подающий сегмент с балансировочным вентилем, имеющий одиночный выход 3/4"НР Евроконус;
- обратный сегмент с регулировочным клапаном и маховичком, имеющий одиночный выход 3/4"НР Евроконус.

Исполнительный механизм Uponor может быть установлен прямо на обратном коллекторе вместо маховичка.

- Расстояние между осями выходов: 100 мм;
- Материал: полиамид, армированный стекловолокном;
- Макс. рабочая температура: 60 °С;
- Макс. рабочее давление: 6 бар.

Благодаря модульному принципу сегменты могут быть соединены между собой до необходимого количества петель. Максимальное количество: 20 петель.

Необходимое количество кронштейнов:

Кол-во петель	2-5	6-9	10-14	15-19	20
Кол-во кронштейнов	2	3	4	5	6

Артикул

1045814

Наименование

Uponor Magna сегмент коллектора с клап.
G3/4

Упаковка

1 ШТ



Uponor Vario зажимной адаптер PEX Евроконус

Зажимной адаптер, состоит из гайки и штуцера, выполненных из латуни, со встроенным зажимным кольцом, для подключения труб Uponor PE-Xa к коллекторам с наружной резьбой 3/4" Евроконус в соотв. EN 16313.

Артикул	d мм	IG дюйм	s мм	SW мм
1065290	20	G3/4"	1,9/2,0	30
1065291	25	G3/4"	2,3	

Наименование

Uponor Vario зажимной адаптер
PEX 20x1,9/2,0-G3/4"FTEuro

Упаковка

25 ШТ

Uponor Vario зажимной адаптер
PEX 25x2,3-G3/4"FTEuro

Коллекторы для геотермальных систем

Uponor Magna сегмент коллектора с клапаном

Для напольного отопления больших площадей, а также систем снеготаяния и геотермальных систем.

В комплект входят:

- подающий сегмент с балансировочным клапаном, имеющий одиночный выход на петлю и оснащенный зажимным адаптером для подключения трубы PE-X 25x2,3 мм;
- обратный сегмент с регулировочным клапаном и маховичком, имеющий одиночный выход на петлю и оснащенный зажимным адаптером для подключения трубы PE-X 25x2,3 мм.

Исполнительный механизм Uponor может быть установлен прямо на обратном коллекторе вместо маховичка.

- Расстояние между осями выходов: 100 мм;
- Материал: полиамид, армированный стекловолокном;
- Макс. рабочая температура: 60 °С;
- Макс. рабочее давление: 6 бар.

Благодаря модульному принципу сегменты могут быть соединены между собой до необходимого количества петель. Максимальное количество: 20 петель.

Необходимое количество кронштейнов:

Кол-во петель	2-5	6-9	10-14	15-19	20
Кол-во кронштейнов	2	3	4	5	6



Артикул

1045813

Наименование

Uponor Magna сегмент коллектора с клап. dim 25

Упаковка

1 ШТ

Uponor Magna сегмент коллектора

Сегмент распределительного коллектора Uponor диаметром 1 1/2" для геотермальных систем.

В комплект входят:

- подающий и обратный сегменты, имеющие одиночный выход на петлю, предназначенный для подключения штыкового соединителя Uponor;
- Расстояние между осями выходов: 100 мм;
- Материал: полиамид, армированный стекловолокном;
- Макс. рабочая температура: 60 °С;
- Макс. рабочее давление: 6 бар.

Благодаря модульному принципу сегменты могут быть соединены между собой до необходимого количества петель. Максимальное количество: 20 петель.

Необходимое количество кронштейнов:

Кол-во петель	2-5	6-9	10-14	15-19	20
Кол-во кронштейнов	2	3	4	5	6



Внимание: для монтажа требуются базовый комплект для промышленного коллектора и штыковые соединители для распределительного коллектора Uponor. Заказываются отдельно.

Опции: расходомеры и/или кронштейны.

Артикул

1058340

Наименование

Uponor Magna сегмент коллектора 1 1/2" 14m³/h

Упаковка

1 КОМП.

Коллекторы для геотермальных систем



Артикул	do мм
1058341	32
1058342	40

Upronor Magna коллекторный штыковой соединитель

2 штыковых соединителя Upronor, латунь, оснащены зажимными адаптерами для труб PE-Xa.

Наименование	Упаковка	
Upronor Magna колл. штыковой соединитель 32mm	1	КОМП.
Upronor Magna колл. штыковой соединитель 40mm	1	КОМП.

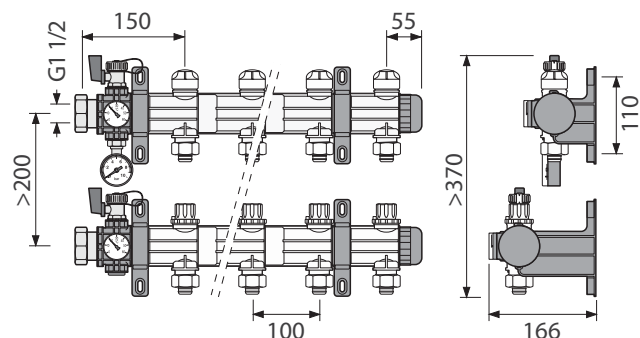

Upronor Magna коллекторный комплект

Базовый комплект для монтажа коллектора Upronor 1 1/2", состоит из:

- Кронштейн короткий: 2 шт;
- Кронштейн длинный: 2 шт;
- Вентиль для заполнения/слива, латунный: 2 шт;
- Термометр 0 – 60°C: 2 шт;
- Манометр: 1 шт;
- Заглушка: 2 шт;
- Резьбовой соединительный элемент с накидной гайкой: 2 шт;
- Крепёжные материалы, 1 комплект:
 - 8 шурупов 6x60 мм;
 - 8 пластиковых анкеров 8x40 мм;
 - 2 плоских прокладки 44x32x2 мм.

Артикул	Наименование	Упаковка	
1045815	Upronor Magna коллекторный комплект К1	1	ШТ

Артикул	Наименование	Упаковка	
1045815	Upronor Magna коллекторный комплект К1	1	ШТ



Upronor Magna кронштейны для коллектора

Комплект кронштейнов для монтажа коллектора Upronor Magna 1 1/2", состоит из:

- Кронштейн короткий: 2 шт;
- Кронштейн длинный: 2 шт;
- Крепёжные материалы, 1 комплект:
 - 8 шурупов 6x60 мм;
 - 8 пластиковых анкеров 8x40 мм.

Материал: полиамид.

Артикул	Наименование	Упаковка	
1045816	Upronor Magna кронштейны для коллектора	1	ШТ

Артикул	Наименование	Упаковка	
1045816	Upronor Magna кронштейны для коллектора	1	ШТ

Коллекторы для геотермальных систем

Uponor Magna расходомер для коллектора

Служит для балансировки системы путем настройки расхода теплоносителя через петлю в диапазоне 4-20 л/мин. Расход указывается в смотровом окне. Имеется возможность полного закрытия петли. Материал: полиамид, армированный стекловолокном.



Артикул	Наименование	Упаковка
1030134	Uponor Magna расходомер для коллектора	1 ШТ

Uponor Magna кран шаровой, комплект

Для коллектора Uponor Magna. Резьба трубная цилиндрическая G 1 1/2" BP – G 1 1/2" HP по DIN EN ISO 228-1, ГОСТ 6357. Материал: латунь. Комплект состоит из 2 штук.



Артикул	Наименование	Упаковка
1030135	Uponor Magna кран шаровой, комплект 2x G 1 1/2	1 ШТ

Uponor Гео коллектор

С шаровыми вентилями на подающих и обратных патрубках. Выходы для подключения к тепловому насосу выполнены из труб PE100 диаметром 63 - 90 мм. Комплект состоит из 2-х коллекторов: 1 для подачи и 1 для обратки.

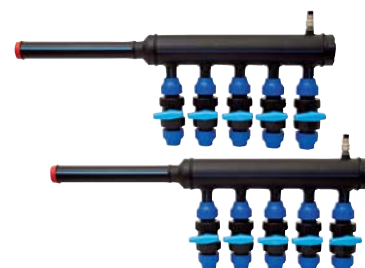

Артикул	Наименование	Упаковка
1047030	Uponor Гео коллектор 2x40/63mm PN10 PE100	1 ШТ
1047133	Uponor Гео коллектор 3x40/63mm PN10 PE100	1 ШТ
1047134	Uponor Гео коллектор 4x40/63mm PN10 PE100	1 ШТ
1047135	Uponor Гео коллектор 5x40/63mm PN10 PE100	1 ШТ
1047136	Uponor Гео коллектор 6x40/63mm PN10 PE100	1 ШТ
1047137	Uponor Гео коллектор 7x40/75mm PN10 PE100	1 ШТ
1047138	Uponor Гео коллектор 8x40/75mm PN10 PE100	1 ШТ
1047139	Uponor Гео коллектор 9x40/90mm PN10 PE100	1 ШТ
1047140	Uponor Гео коллектор 10x40/90mm PN10 PE100	1 ШТ

Коллекторы для геотермальных систем

Uponor Гео коллектор с вентилями

С регулировочными вентилями Flow Guard на обратных патрубках и шаровыми вентилями на подающих патрубках. Подключения к тепловому насосу выполнены из труб PE100 диаметром 63 - 90 мм. Комплект состоит из 2-х коллекторов: 1 для подачи и 1 для обратки.

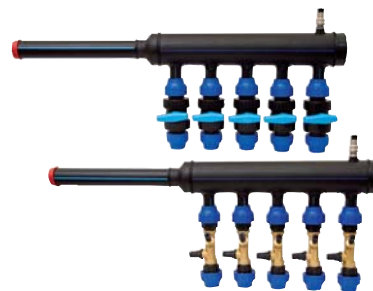

Артикул	Наименование	Упаковка	
1047158	Uponor Гео коллектор с вентилями 2x40/63mm PN10 PE100	1	ШТ
1047141	Uponor Гео коллектор с вентилями 3x40/63mm PN10 PE100	1	ШТ
1047032	Uponor Гео коллектор с вентилями 4x40/63mm PN10 PE100	1	ШТ
1047142	Uponor Гео коллектор с вентилями 5x40/63mm PN10 PE100	1	ШТ
1047143	Uponor Гео коллектор с вентилями 6x40/63mm PN10 PE100	1	ШТ
1047144	Uponor Гео коллектор с вентилями 7x40/75mm PN10 PE100	1	ШТ
1047145	Uponor Гео коллектор с вентилями 8x40/75mm PN10 PE100	1	ШТ
1047146	Uponor Гео коллектор с вентилями 9x40/90mm PN10 PE100	1	ШТ
1047147	Uponor Гео коллектор с вентилями 10x40/90mm PN10 PE100	1	ШТ

Насосно-смесительный блок для естественного охлаждения EPG-6



Насосно-смесительный блок EPG-6 со встроенным теплообменником специально предназначен для реализации системы естественного охлаждения. Имеет встроенный контроллер системы автоматического

управления системой охлаждения.



Компоненты



Насосно-смесительный блок EPG-6

Аксессуары



Энергетическая корзина Geo Calix



Системы управления

Достоинства

- Полностью собранный модуль с насосом, теплообменником, смесительных клапаном и контроллером температуры
- Возможность интеграции с контроллером системы управления напольным отоплением/охлаждением

Насосно-смесительный блок для естественного охлаждения EPG-6

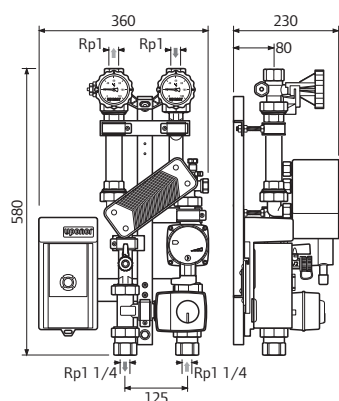

Upronog Fluvia E насосно-смесительный блок EPG-6-A

Предназначен для разделения и управления работой геотермальных систем пассивного охлаждения, оборудован климат-контроллером С-46 для управления температурой подачи.

Состоит из:

3-х ходового смесительного клапана с kvs 7, циркуляционного насоса класса энергоэффективности - А (модель Grundfos alpha2L 25-60), климат-контроллера Upronog С-46 со встроенным интерфейсом для подключения контроллера Upronog С-56 (опция, для управления температурой воздуха в помещениях), теплообменника, датчика температуры подачи, датчика наружной температуры (устанавливается на строительной площадке), крепежного материала.

Подключения на первичном контуре: внутренняя резьба Rp1 1/4"ВР,

Подключения на вторичном контуре: внутренняя резьба Rp1"ВР, оборудованная термометрами и встроенным обратным клапаном.

Необходимые аксессуары для управления системой:

Датчик влажности Upronog Н-56 (1047846), термостат Upronog Т-75 (1046114) и антенна для радиоконтроллера Upronog С-56 (1046116), либо контроллер Upronog С-56 (1045565) с датчиком влажности Upronog Н-56 (1047846) и термостатом Upronog Т-75 (1046114).

Мощность: 1-6 кВт.

Максимальная допустимая температура 90°С, максимальное давление 10 бар.

Артикул

1058304

Наименование

Upronog Fluvia E насосно-смесительн. блок EPG-6-A

Упаковка

1 ШТ

Упонор – в партнерстве с профессионалами.

Компания Упонор является ведущим международным производителем решений для водоснабжения и внутреннего микроклимата помещений для жилого и коммерческого строительства в Европе и Северной Америке. В Северной Европе Упонор – известный поставщик решений для инфраструктуры.

Единый справочный номер в России 8 800 700 69 82*

* бесплатные звонки из любого города России.

Москва

ул. 2-я Хуторская, дом 38а, стр. 8
Телефон: +7 (495) 785 69 82
Факс: +7 (495) 789 45 74

Санкт-Петербург

В. О., ул. Детская, д. 5А
Телефон: +7 (812) 327 56 88
Факс: +7 (812) 327 56 90

Склад

г. Щёлково, Хотовский проезд, 1
Телефон: +7 (495) 663 18 62

Краснодар

ул. Дмитриевская Дамба, 5, офис 302
Телефон: +7 (988) 240 89 98

Самара

ул. Ерошевского, 3а, офис 500а.
Телефон: +7 (919) 802 22 76

Екатеринбург

ул. Блюхера, д. 50 оф. 338
Телефон: +7 (912) 600 79 96

Новосибирск

Телефон: +7 (913) 900 11 13

Ростов-на-Дону

ул. Троллейбусная, д. 24/2в, офис 624
Телефон: + 7 (918) 899 88 55

Хабаровск

Телефон: +7 (914) 704 21 81

Представитель в Республике Беларусь:

+375 29 396 94 92

Представитель в Республике Казахстан:

+7 (702) 908 99 09

www.uponor.ru

www.uponor.by

info.russia@uponor.com



Образовательный портал On-line Академии:

www.academy-uponor.ru

Всё о тёплых полах Uponor:

www.uponordom.ru

Uponor